

МІНІСТЕРСТВО ОСВІТИ І НАУКИ УКРАЇНИ
Національний педагогічний університет
імені М.П. Драгоманова



ОСВІТА ТА НАУКА – 2017

Матеріали звітної-наукової конференції студентів
3-7 квітня 2017 року

Київ - 2017

УДК 1:316.3]:37.011(063)

ББК 87.6:74.48я431

Н 34

*Рекомендовано до друку Вченою радою
Національного педагогічного університету
імені М. П. Драгоманова*

Редакційна рада:

- Андрущенко В.П.** доктор філософських наук, професор, академік НАПН України, член-кореспондент НАН України, ректор НПУ імені М. П. Драгоманова (*голова Редакційної ради*)
- Андрусишин Б.І.** доктор історичних наук, професор
- Бондар В.І.** доктор педагогічних наук, професор, академік НАПН України
- Булах І. С.** доктор психологічних наук, професор, заслужений діяч науки і техніки України
- Висоцький А.В.** доктор філологічних наук, професор, заслужений працівник освіти України
- Зернецька А.А.** доктор філологічних наук, професор
- Євтух В.Б.** доктор історичних наук, професор, академік НАН України
- Дробот І.І.** доктор історичних наук, професор
- Жалдак М.І.** доктор педагогічних наук, професор, академік НАПН України
- Ісаєнко В.М.** доктор біологічних наук, професор, академік Академії наук вищої школи України
- Корець М.С.** доктор педагогічних наук, професор, академік Академії наук вищої школи України, заслужений працівник освіти України
- Кудін А.П.** доктор фізико-математичних наук, професор, проректор з дистанційної освіти та інноваційних технологій
- Мацько Л.І.** доктор філологічних наук, професор, академік НАПН України
- Покась В.П.** академік Академії наук вищої школи України, заслужений працівник освіти України, доктор філософських наук, професор
- Працьовитий М.В.** доктор фізико-математичних наук, професор, академік АН ВШ України
- Синьов В.М.** доктор педагогічних наук, професор, академік НАПН України
- Сергієнко В.П.** доктор педагогічних наук, професор
- Сушко О. О.** доктор історичних наук, професор
- Тимошенко О.В.** доктор педагогічних наук, професор
- Торбін Г.М.** доктор фізико-математичних наук, професор (*відповідальний редактор*)
- Шут М.І.** доктор фізико-математичних наук, професор, академік НАПН України

Програмний комітет:

- Божок О.С.** кандидат педагогічних наук, доцент, вчений секретар Ради НТТСМ факультету іноземної філології
- Волощук Ю.І.** кандидат політичних наук, доцент кафедри політичних наук, вчений секретар Ради НТТСМ факультету політології та права
- Горбенко С.С.** в.о. декана факультету мистецтв, кандидат педагогічних наук, професор, Заслужений працівник культури України
- Гризоглазова Т.І.** кандидат педагогічних наук, професор фортепіанного виконавства і художньої культури, вчений секретар Ради НТТСМ факультету мистецтв імені Анатолія Авдієвського
- Фрачук В.М.** декан факультету інформатики, кандидат педагогічних наук, доцент кафедри комп'ютерної інженерії та освітніх вимірювань
- Іщенко Ж.М.** кандидат історичних наук, доцент кафедри джерелознавчих дисциплін вчений секретар Ради НТТСМ факультету історичної освіти
- Кархут В.Я.** вчений секретар Ради НТТСМ факультету інформатики
- Коханко О.Г.** кандидат педагогічних наук, доцент, вчений секретар Ради НТТСМ факультету педагогіки та психології
- Кузьменко В.У.** доктор психологічних наук, професор, заступник декана з науково-дослідної роботи та міжнародного співробітництва факультету психології
- Лебединець Н.В.** кандидат біологічних наук, доцент кафедри анатомії, фізіології та шкільної гігієни вчений секретар Ради НТТСМ факультету природничо-географічної освіти та екології
- Ляшенко М.Ю.** викладач кафедри теорії та методики професійної підготовки, вчений секретар Ради НТТСМ інженерно-педагогічного факультету
- Макарець Ю.С.** кандидат філологічних наук, доцент, вчений секретар Ради НТТСМ факультету української філології та літературної творчості імені Андрія Малишка
- Нестеренко Г.О.** доктор філософських наук, професор, завідувач кафедри інновацій та інформаційної діяльності в освіті факультету перепідготовки та підвищення кваліфікації
- Охмуш-Ковалевська О.І.** старший викладач кафедри інновацій та інформаційної діяльності в освіті факультету перепідготовки та підвищення кваліфікації
- Семенишена Т.О.** кандидат педагогічних наук, доцент кафедри тифлопедагогіки, вчений секретар Ради НТТСМ факультету корекційної педагогіки та психології
- Січкач Т.Г.** кандидат фізико-математичних наук, професор кафедри загальної та прикладної фізики, відмінник народної освіти України, вчений секретар Ради НТТСМ фізико-математичного факультету

- Степико В. П.** кандидат філософських наук, доцент, вчений секретар Ради НТТСМ факультету соціально-психологічних наук та управління
- Темрук О. В.** кандидат психологічних наук, доцент, вчений секретар Ради НТТСМ факультету філософської освіти і науки
- Тимчик М.В.** кандидат педагогічних наук, доцент, вчений секретар Ради НТТСМ факультету фізичного виховання та спорту

Відповідальний секретар – Волошин І. А.

Освіта і наука – 2017. Зб. наукових праць. – К: НПУ імені М.П.Драгоманова, 2017. – 561 с.

До збірника увійшли матеріали звітно-наукової конференції студентів «Освіта та наука», що відбулася 3-7 квітня 2017 року в Національному педагогічному університеті імені М.П. Драгоманова

УДК 1:316.3]:37.011(063)
ББК 87.6:74.48я431
Н 34

ЗМІСТ

Факультет корекційної педагогіки та психології.....	6
Факультет історичної освіти	81
Інженерно-педагогічний факультет	109
Факультет інформатики	163
Факультет іноземної філології	192
Факультет мистецтв імені Анатолія Авдієвського.....	227
Факультет педагогіки та психології	248
Факультет перепідготовки та підвищення кваліфікації.....	273
Факультет політології та права.....	307
Факультет соціально-психологічних наук та управління.....	313
Факультет фізичного виховання та спорту.....	407
Факультет природничо-географічної освіти та екології.....	411
Фізико-математичний факультет.....	413
Факультет психології.....	500
Факультет української філології та літературної творчості імені Андрія Малишка.....	542

ФАКУЛЬТЕТ КОРЕКЦІЙНОЇ ПЕДАГОГІКИ ТА ПСИХОЛОГІЇ

*Антонюк Анастасія Миколаївна
НПУ імені М.П.Драгоманова
Науковий керівник:
кандидат педагогічних наук
Вашеняк Наталія Олексіївна*

АДАПТАЦІЯ УЧНІВ З ВАДАМИ СЛУХУ ПІДГОТОВЧОГО КЛАСУ ДО НАВЧАННЯ У ШКОЛІ

На сучасному етапі розвитку педагогічної та психологічної думки у нашій країні однією з найбільш актуальних являється проблема адаптації дітей старшого дошкільного віку до навчання у школі.

Діти, яким важче пристосуватися до школи, потребують особливої уваги та індивідуальної підтримки як з боку вчителя, так і з боку психолога, які здійснюють психологічний супровід цього процесу. Особливо це стосується дітей з вадами слуху. Адже порушення слуху впливає на загальний розвиток людини. В першу чергу, це стосується мовлення, як усного, так і письмового, що тягне за собою ряд інших порушень: розвиток сприймання, мислення, пам'яті, уваги, уяви, емоційно-вольової, мотиваційної сфери, а також особистісного розвитку і міжособистісного спілкування. Відповідно, їм значно важче справитись із новими вимогами, налагодити контакт із зовнішнім світом та пристосуватись до нових умов їх життєдіяльності.

Метою даного дослідження було вивчення характеру та особливостей адаптації учнів з вадами слуху підготовчого класу та визначення шляхів підвищення ефективності цього процесу. Ми поставили перед собою такі завдання як: розкрити сутність і особливості процесу адаптації; виявити особливості адаптації учнів підготовчого класу з вадами слуху до школи; визначити основні педагогічні шляхи удосконалення адаптації учнів до школи.

Тому, нами було використано наступні методи дослідження: теоретичні - аналіз психолого-педагогічної літератури з досліджуваної проблеми, теоретичне узагальнення і осмислення отриманих експериментальних даних, порівняння, класифікація; емпіричні - спостереження, констатувальний і формувальний експерименти.

Адаптація до школи передбачає цілеспрямоване формування певних сторін готовності до навчання на всіх уроках та заняттях як вчителя, так і вихователя. Основними напрямками такої роботи є: розвиток емоційно-вольової готовності до школи; розвиток розумової готовності до школи; розвиток мотиваційної готовності.

Передбачалося на основі апробованих і відомих в науці та практиці методик дослідити учнів підготовчого класу (6 осіб) протягом 2016-2017 навчального року на базі загальноосвітньої спеціальної школи-інтернату № 9 для слабочуючих дітей м.Києва.

Для цього нами було з'ясовано поняття адаптованості дітей до школи та складові готовності до навчання, розроблено програму дослідження, яка полягає в діагностиці емоційно-вольової готовності до школи, розумової та мотиваційної готовності, діагностиці внутрішньо-сімейних взаємин, особистості учня та адаптації учнів до процесу навчання.

Проаналізувавши дані нашого дослідження ми дійшли висновку, що діти з вадами слуху підготовчого класу мають особливості процесу адаптації до школи. Рівень адаптації до школи дитини з вадами слуху залежить від ступеня та характеру порушення слухової функції, наявності комплексної вади розвитку, від того, чи перебувала дитина з вадами слуху у спеціальному дошкільному закладі і який термін перебування, що визначає рівень її емоційно-вольової, розумової і мотиваційної готовності до навчання, від характеру внутрішньо-сімейних взаємин, рівня тривожності дітей та особистісних якостей учнів, рис характеру, смаків, уподобань.

На основі цих результатів була сформульована мета педагогічної діяльності, покликана підвищити рівень адаптації учнів до школи, допомогти їм стати активними учасниками навчально-виховного процесу школи і розвиватися в його ході.

Розглянувши цю проблему, ми можемо прийти до висновку, що школі все ще належить вирішити питання про створення відповідних умов для навчання учнів підготовчого класу з урахуванням психофізіологічних особливостей молодшого шкільного віку. Адже відомо, що вступ до школи - переломний момент у житті дитини, який пов'язаний з новим типом стосунків з оточуючим середовищем, з дорослими, новими формами діяльності, серед яких провідною стає навчальна. Це досить складний період у розвитку дитини, вона приступає до систематично організованого навчання, що повністю змінює її спосіб життя, статус, поведінку.

Зусилля нашої педагогічної діяльності, основи формуального експерименту, були спрямовані на досягнення того, щоб дитина добре й охоче вчилася, їй було цікаво, будь-яка справа захоплювала її, була потрібною, дарувала радість, насолоду, естетичне задоволення, розкривала моральний сенс тієї чи іншої роботи. Розумове виховання від самого початку було спрямованим на виховання особистості дитини, на прилучення дитини до найважливіших людських цінностей.

Саме тому з перших днів перебування учнів підготовчого класу у школі ми намагалися подбати про те, щоб відвідування школи для дитини не було обтяжливим, щоб учень формував пізнавальний мотив навчання, який домінував би у подальшому.

Виходячи з усього вище сказаного варто відзначити, що діти, які саме у підготовчому класі нормально ввійшли у шкільне життя, успішно виконували завдання вчителя, переживали задоволення від своїх успіхів, як правило, успішно навчаються не тільки в початковій, а й в основній та старшій школі, а це досягається лише за своєчасного діагностування та виявлення психологічних особливостей готовності до навчання та адаптації до школи дітей з вадами слуху.

Список використаної літератури:

1. Венгер Л. А. Психологическая готовность к обучению в школе / Л. А. Венгер. – Москва, 1977.
2. Запорожець А.В. Підготовка дітей до школи. Основи дошкільної педагогіки / За редакцією А.В. Запорожця, Г.А. Маркової. – Москва, 1980.
3. Проскура О. В. Психологічна підготовка вчителя до роботи з першокласниками / О. В. Проскура // Навч. посіб. для студ. пед. фак / О. В. Проскура. – Київ: Освіта, 1988. – 199 с.
4. Речицкая Е. Г. Готовность слабослышащих дошкольников к обучения в школе / Е. Г. Речицкая, Е. В. Пархалина // Учеб. Пособие для студентов высш. учеб. Заведений / Е. Г. Речицкая, Е. В. Пархалина. – Москва: ВЛАДОС, 2003.
5. Семичев С. Б. Предболезненные психические расстройства / С. Б. Семичев. – Львов: Медицина, 1987. – 183 с.

*Бабак Олександра Костянтинівна,
НПУ імені М.П.Драгоманова
Науковий керівник
кандидат педагогічних наук,
доцент кафедри сурдопедагогіки
Малина Лариса Олексіївна*

УВАГА ДІТЕЙ З ВАДАМИ СЛУХУ МОЛОДШОГО ШКІЛЬНОГО ВІКУ

Актуальність проблеми. Актуальність проблеми. Положення Л.С. Виготського про складність структури дефекту розкриває специфічні особливості у психофізичному

розвитку дитини з вадами слуху. Для глухих і слабочуючих дітей, первинною вадою є порушення слуху, що обумовлює виникнення вторинної вади – порушення мовлення, а, відтак, порушення всіх психічних процесів. [1, с.31-32]

Оскільки сприймання, уява, пам'ять та інші психічні процеси відбуваються з певними особливостями, то і процес, який їх супроводжує – увага - також має особливості.

Актуальність теми обумовлена недостатністю інформації про психофізіологічні дані уваги дітей з вадами слуху молодшого шкільного віку. Дослідження даної проблеми сприятиме більш ефективному опануванню знань учнями в навчальній діяльності, корегуватиме негативні наслідки порушення слуху.

Мета роботи полягає в теоретичному вивченні уваги учнів з вадами слуху молодших класів та визначенні сприятливих психолого-педагогічних умов для її розвитку і корекції.

За Т.Г. Богдановою, увага – це зосередженість психічної діяльності людини в даний момент на будь-якому реальному або ідеальному об'єкті. Увага являє собою динамічну характеристику діяльності, оскільки активізує потрібні і гальмує непотрібні психічні процеси, що допомагає цілеспрямованому відбору отриманої інформації, регулює і контролює процес діяльності. [1, с.42]

Увага тісно пов'язана з мовленням. Найчастіше саме словесність допомагає нам організувати цей процес. Наприклад, завдяки простій мовленнєвій команді можна повернути увагу чуючої дитини до нудної домашньої роботи. [3, с.12]

Дитина з вадами слуху позбавлена цієї можливості із-за неповноцінної роботи слухового аналізатора. Тому основне навантаження при опрацюванні інформації припадає на зір. Наприклад, сприймання мовлення відбувається за допомогою зчитування з губ, що потребує повної зосередженості на обличчі мовця, а сприймання дактилю і міміко-жестового мовлення – на положенні і розташуванні рук та пальців. [1, с.43]

Ці процеси можливі тільки при стійкій увазі та повноцінному напруженні дитини. Тому і не дивно, що особа з вадами слуху в діалогічному спілкуванні стомлюється набагато більше, чим чуюча людина. Також у глухих дітей виділяють складнощі при переключенні уваги з одного виду діяльності на інший. Їм потрібен додатковий час на зосередженість на новому процесі, що призводить до зменшення швидкості виконуваної роботи та збільшенню помилок, що і є явищем неухважності. [2, с.26]

За М.В. Фалікман до таких явищ відносять розсіяність, помилки уваги і феномен вибіркової неухважності. Помилки уваги – це неправильно виконане завдання, пропущена дія, нездатність виділити головне, навіть якщо людина була зосередженою на процесі. Розсіяність - це більш сталий стан, який характеризується помилками уваги людини в термін певного періоду часу. Феномен вибіркової уваги схожий на попередній, але помилки стосуються лише якоїсь однієї сфери дійсності або поведінки людини, не стосуючись інших явищ або подій. [3, с.22]

У зв'язку з цим при навчанні дітей з порушеним слухом широко використовуються різні засоби наочності: одні - для залучення мимовільної уваги (наприклад, яскрава картинка), інші - для розвитку довільної уваги (схеми, таблиці). [2, с. 27]

Тому формування уваги в учнів з вадами слуху молодшого шкільного віку вирішується завдяки правильно організованій навчальній діяльності. До загальних умов, що сприяють формуванню уваги, можна віднести організацію навчального матеріалу, його структурування, підбір яскравих прикладів; формування мотивації навчальної діяльності, стійких пізнавальних інтересів; організацію діяльності самого вчителя (особливо - оптимальне співвідношення усної, дактильної і письмової форми мовлення, правильне дозування навантаження, використання різноманітних методів педагогічного впливу); формування в учнів навичок навчальної діяльності, зокрема, контролю і самоконтролю. До специфічних умов можна віднести такі, як використання спеціальних технічних засобів (звукопідсилюючої апаратури індивідуального та колективного користування); широке застосування наочних засобів навчання, за допомогою яких можна залучати мимовільну увагу і розвивати довільну.

Список використаної літератури:

1. Богданова Т.Г. Сурдопсихологія: Учеб. пособие для студ. высш. пед. учеб. заведений. -- М.: Академия, 2002. - с. 3-20
2. Основы психологии детей с нарушениями слуха: Учебное пособие /. Сост. О.И. Сулова.- Саратов: Издательский центр «Наука», 2013.- 92 с
3. Фаликман М.В. Внимание. - М.: Academia, 2006.

*Бороніна Марина Михайлівна,
НПУ імені М.П.Драгоманова
Науковий керівник:
старший викладач кафедри
ортопедагогіки та реабілітології
Львіна Оксана Василівна*

РЕГУЛЯЦІЯ М'ЯЗОВОГО ТОНУСУ У ДІТЕЙ З ПОРУШЕННЯМ ОПОРНО-РУХОВОГО АПАРАТУ ЗІ ЗНИЖЕНИМ ІНТЕЛЕКТОМ НА УРОКАХ ФІЗКУЛЬТУРИ

Фізична культура і спорт є частиною культури суспільства, залучення до якої, безумовно, сприяє соціалізації та адаптації підростаючого покоління. З цих міркувань, вона особливо потрібна дітям з порушеннями психофізичного розвитку. Розвиток фізичних якостей школярів з порушеннями функцій опорно-рухового апарату зі зниженим інтелектом найбільш успішно здійснюється на уроках фізичної культури з використанням спеціальних корекційних завдань та вправ. З огляду на особливості психомоторного недорозвитку, фізичної та психічної ретардації, труднощів сприйняття навчального матеріалу, при підборі засобів необхідно керуватися наступними дидактичними правилами:

- 1) створювати максимальний запас простих рухів з їх поступовим ускладненням;
- 2) стимулювати словесну регуляцію і наочно-образне мислення при виконанні фізичних вправ;
- 3) максимально активізувати пізнавальну діяльність;
- 4) орієнтуватися на збережені функції, сензитивні періоди розвитку та потенційні можливості дитини;
- 5) віддавати перевагу ігровому методу навчання, так як у невимушеній, емоційно-забарвленій грі, діти краще засвоюють навчальний матеріал;
- 6) стимулювати мнестичні процеси дитини шляхом багаторазового повторення та називання вправ, розвивати асоціативну пам'ять [4].

На заняттях з фізичного виховання особливого значення набуває індивідуальний підхід до дитини. Урок будується із суворим урахуванням стану здоров'я кожного учня. Робота вчителя здійснюється в тісному контакті з лікарями (невропатологом і ортопедом), які формують корекційно-відновлювальні завдання і вказують на протипоказання до здійснення деяких видів вправ [3].

Найважливішим завданням на уроках фізичного виховання у дітей з підвищеним тонусом м'язів є його регуляція. Частіше за все, такі діти дуже напружені, метушливі. Іноді, навпаки, має місце зниження м'язового тону, в'ялість загальних рухів. Для корекції даних рухових проблем потрібно навчати дітей вмінню регулювати свій м'язовий тонус: розслаблювати чи напружувати певні групи м'язів. Враховуючи знижений інтелект дітей, – ця робота стає надскладною для дитини так як вимагає контролю за дією.

Здатність дітей розслаблювати та напружувати певні м'язи, засвоюється в ігровій формі та супроводжується або мовною командою педагога або музикою відповідного характеру (гучної – в момент напруги і тихої у момент розслаблення). Вправи можуть виконуватися дітьми як з предметами (м'ячами, прапорцями, обручами), так і без них.

Регуляція сили м'язового тонуусу проводиться за законами розвитку рухів: від голови та шиї – до нижніх кінцівок, від шиї та плечей – до кистей і пальців рук, від колін – до пальців ніг [3].

Дітям яким важко розслабитися рекомендується провести легкий масаж методом поглажування, особливо звертається увага на м'язи плечового поясу і потиличної зони. Вельми корисно виконувати вправи на релаксацію в положенні лежачі на спині, що дає змогу дітям не тільки розслабитись, а й розвантажити хребет.

Існує дуже багато вправ, розроблених спеціально для дітей з порушеннями опорно-рухового апарату, які є обов'язковими для включення в плани уроків з фізичного виховання [1]. Уроки плануються з урахуванням наступних вимог: поступове підвищення навантаження від початку до середини уроку і перехід до заспокійливих вправ в кінці уроку; чергування різних видів вправ відповідно психофізичних можливостей учнів. Неприпустима перевтома учнів: дозування фізичного навантаження з урахуванням індивідуальних особливостей дитини з порушеним розвитком – аксіома на уроках фізичного виховання.

На основі власних результатів досліджень та аналізу літературних джерел можна сказати, що фізичне виховання дітей з порушеннями опорно-рухового апарату зі зниженим інтелектом підвищує функціональні резерви і захисні сили організму. Адекватно підібрані форми, засоби і методи фізичної реабілітації покращують трофіку органів і тканин, ведуть до більш швидкого відновлення порушених рухових функцій. Опорно-руховий апарат складають кістки скелета з суглобами, зв'язки і м'язи з сухожиллями, які разом з рухами забезпечують опорну функцію організму. Заняття фізичними вправами і спортом збільшують міцність кісткової тканини, сприяють більш міцному прикріпленню до кісток м'язових сухожиль, зміцнюють хребет і ліквідують у ньому небажані викривлення, сприяють розширенню грудної клітини та виробленню гарної постави [2]. Життя – це рух.

Список використаної літератури:

1. Абрамов М.С. Фізична культура. М.: ИНФРА–М, 2003.
2. Вайнер Е. Н., Растворцева І. А. Валеологічну освіта як невід'ємна частина вітчизняної системи формування здоров'я // Валеологія. – 2004. - N 2. – С. 58-59
3. Мілюкова І.В., Євдокимова Т.А. Лікувальна фізкультура. Новітній довідник / Під загальною ред. проф. Т.А. Євдокимової. – СПб.: Сова; М.: Изд-во Ексмо, 2003. – 862 с.
4. Рунова М. Збереження та зміцнення здоров'я дитини // Дошкільне виховання. – 1999. – № 6.

*Вінарська Анастасія Олександрівна,
НПУ імені М.П.Драгоманова
Науковий керівник:
кандидат педагогічних наук,
доцент кафедри логопедії
Качуровська Оксана Борисівна*

НАУКОВО-ТЕОРЕТИЧНИЙ АСПЕКТ РОЗВИТКУ ПСИХІЧНИХ ПРОЦЕСІВ У ДІТЕЙ ІЗ ДИЗАРТРИЄЮ

Л. О. Бадалян, Л. В. Лопатіна, С. І. Маєвська, Р. І. Мартинова, О. М. Мастюкова поряд з недостатністю звуковимовної сторони мовлення відзначають у дітей з дизартрією порушення уваги, пам'яті, емоційно-вольової сфери, сповільнене формування ряду вищих коркових процесів: просторового гнозису, фонематичного аналізу, конструктивного праксису.

Дані про розвиток відчуттів у дітей з порушенням мовлення свідчать, що для цього психічного процесу не характерні грубі відхилення від норми; частота порушень на рівні рецептора майже така сама, як і в нормі. [5].

Р. Бабенкова, М. Іпполітова, О. Мастюкова та інші вчені виявили, що у дітей з дизартрією переважають порушення зорового, слухового, кінестетичного сприймання. Також дітям характерне порушення орального стереогнозу. [7].

Важливою особливістю мислення дітей з дизартрією є його інертність. Значне відставання і своєрідність розумової діяльності дітей з дизартрією виражається в несформованості таких операцій, як аналіз, синтез, у невмінні виділяти істотні ознаки предмета та робити узагальнення. [6].

Для багатьох дітей з дизартрією характерно затримане формування просторово-часових уявлень, оптико-просторового гнозису, фонематичного аналізу, конструктивного праксису в наслідок порушення функцій кінестетичного аналізатора, що сприяє зниженню запасу знань про оточуючий світ. [4].

Пам'ять у дітей з дизартричними порушеннями страждає у різному ступені. Вчені (Р. І. Мартинова, Т. І. Власенко, В. А. Калугін, Т. С. Овчинникова) описують низький рівень продуктивного запам'ятовування серій геометричних фігур, що означає порушення сприйняття форми, та слабкість просторових уявлень. Рухова пам'ять розвинена краще ніж слухова.

Згідно з дослідженнями Т. Бахмач, СЮ. Коноплястої, А.Г. Обухівської, Т.В. Сак увага дітей з порушенням мовлення, зокрема з дизартрією, має такі особливості:

- а) зменшення стійкості, концентрації уваги внаслідок загальної втоми.
- б) неадекватні коливання уваги часто без будь-якої причини.

в) генералізованість і селективність уваги виявляється у неспроможності дітей зосередитися на розв'язанні завдання. [5].

Більшість дітей з порушенням мовлення не можуть зосередитися і підтримувати нормальний рівень уваги протягом тривалого часу. Обсяг, стійкість, розподіл, переключення уваги в них гірші, ніж у ровесників з нормальним розвитком.

Уява властива лише людині і є необхідною умовою її діяльності. Уява тісно пов'язана з мисленням, пам'яттю, відчуттям, сприйманням, емоціями. Результати спеціальних психологічних досліджень (О.А.Алябєва, В.П.Глухов, Г.С.Радіонова, О.М.Дьяченко, В.О.Калягін тощо) свідчать про недостатню рухливість, інертність, затримку розвитку, швидко виснажливість процесів уяви, використання штампів та її одноманітність. Діти потребують більше часу для включення в роботу, у її процесі відзначається збільшення тривалості пауз, спостерігається виснаження діяльності. Відзначається також низький рівень просторового оперування образами. [1].

Л.С. Виготський вказував на те, що розвиток пізнавальної діяльності у дітей пов'язаний із динамікою змін мотиваційно-емоційної сфери. Розглядаючи емоційно-вольову сферу дітей із дизартрією, науковці (Л. С. Волкова, К. С. Лебедінська, Р. І. Мартинова, О. М. Мастюкова, М. С. Певзнер) в більшості випадків, спостерігали труднощі у поведінці, які характеризувалися дратівливістю, плаксивістю, частими спалахами агресивності (Р. І. Мартинова). [2, 3].

Емоційна збудливість та виснаженість нервової системи (К. С. Лебедінська, О. М. Мастюкова, М. С. Певзнер) призводить до роздратувань, зміни настрою, метушні, частому прояву грубості, неслухняності. При втомлюваності посилюється руховий неспокій, науковці (Л. С. Волкова) відмічають дітей які схильні до реакцій істеричного типу, що кидаються на підлогу, кричать досягаючи бажаного. Інші - лякливо, уникають труднощів, погано пристосовуються до зміни середовища. [2].

Список використаної літератури:

1. Бондарчук О.І. Основи психології та педагогіки / О.І. Бондарчук, Л.І. Бондарчук. – К.: МАУП, 2001.– 200с.

2. Волкова Л.С. Логопедия : учеб. пособ. для студентов пед. ин-тов по спец. Дефектология / Л. С. Волкова, Р. И. Лалаева, Е. М. Мастюкова и др. ; под ред. Л. С. Волковой. - М. : Просвещение, 1989. - 528 с.
3. Жукова Н. С. Логопедия / Н. С. Жукова, Е. М. Мастюкова, Т. Е. Филичѐва. - Екатеринбург : АРД ЛТД, 1998. - 3с.
4. Калягин В.А. Логопсихология: Учеб. пособие для студ. высш. учеб. заведений / В. А. Калягин, Т. С. Овчинникова. — М.: Академия, 2006. — 320 с.
5. Конопляста С.Ю. Логопсихология: Навч. посіб./ С.Ю. Конопляста, Т.В. Сак. – К.: Знання, 2010. -293 с.
6. Кустов А.В. Психология и психопатология мышления: учеб.пособ. /А.В. Кустов, Ю.А. Алексеева. – Сумы: СумДу, 2007. – 248 с.
7. Шеремет. М.К. Логопедія. Підручник, третє видання, перероблене та доповнене / За ред.. М.К. Шеремет. – К.: Видавничий Дім «Слова», 2013. – 672 с.

**Войтюк Вікторія Вікторівна,
НПУ імені М.П.Драгоманова
Науковий керівник:
кандидат біологічних наук, доцент
Войтюк Юрій Олександрович**

ДІАЛОГИ В ТЕМРЯВІ - МІЖНАРОДНИЙ ПРОЕКТ ДЛЯ НЕЗРЯЧИХ: АНАЛІЗ СУДЖЕНЬ

Діалог в темряві - музей, виставка, тренінг і франшиза компанії Dialogue Social Enterprise GmbH, що дозволяють подолати суспільні бар'єри між зрячими і незрячими людьми. Проект запущений в 1988 році німецьким журналістом Андреасом Хайнекеном. Ідея створення програми з'явилася під час роботи на радіо. Йому доручили реалізацію програми реабілітації для колеги-журналіста, що втратив зір в результаті нещасного випадку. Цей досвід дозволив Андреасу побачити особливі здібності незрячих людей і задуматися про те, як вийти за рамки умов, що розділяють зрячих і незрячих. Міжнародна програма «Діалог в темряві» (проект «Dialogue in the Dark») сприяє соціальній інтеграції маргінальних груп населення через підвищення обізнаності і формування толерантності по відношенню до «інакшості» в середовищі широкої громадськості.

Ідея проекту проста. В суцільній пітьмі лабіринтоподібного приміщення сліпі люди проводять екскурсію в світ незрячих. Відвідувачі проходять парком, перетинають перехрестя, здійснюють прогулянку човном. Звичайні буденні ситуації набувають радикально іншого формату, адже орієнтуватися гостям виставки допомагають лише запахи, звуки, тростина і сліпі гіді. Після мандрівки у темряві група, як правило з восьми екскурсантів, деякий час відпочиває у неосвітленому барі. Відвідувачі мають можливість ближче познайомитися з незрячим гідом, розпитати його про особливості життя без світла і барв, або просто поділитися враженнями від неординарної прогулянки. Окрім блукання неосвітленим лабіринтом, організатори „Діалогу у темряві” пропонують практичні семінари як для школярів, так і для дорослих. За задумом організаторів, такі невимушені зустрічі мають створювати платформу для комунікації між світом сліпих і зрячих. З моменту запуску проекту виставки та бізнес-тренінги «Діалог в темряві» були представлені більш ніж в 130 містах і 30 країнах Північної і Південної Америки, Європи, Азії та Близького Сходу. Більше 7 мільйонів відвідувачів ознайомилися з програмою, а тисячі незрячих отримали професійні навички та працевлаштування на посаді гідів та тренерів.

Нами було проаналізовано 512 відгуків на даний проект, практично всі вони мали позитивний характер (97%). Серед досліджуваних було 71% жінок і 29% чоловіків різних

національностей. Відвідувачі висловлювали подяку, ділились отриманими емоціями та досвідом. 3% негативних коментарів були пов'язані зі скаргами на високу ціну, великі черги та страх перед темрявою. 87% гостей виставки висловлювали задоволення від екскурсії, говорили про її унікальність та незвичайність, серед яких 15% мали дещо змішані почуття розгубленості, страху та задоволення наприкінці. 19% зазначали, що стали звертати більше уваги на інші органи чуття, а 33% розширили свої уявлення про труднощі незрячих. Також дослідження показали, що такі виставки мають великий особистісний вплив. 48% відвідувачів говорили, що кардинально змінили думку про незрячих, стали краще їх розуміти та цінувати зір. В 65% коментарях були згадані незрячі гіді та захоплення ними. Відвідавши музей люди мають бажання повертатись туди знову та закликають інших познайомитися зі світом "особливих" людей (59%). Серед відвідувачів зустрічались і люди, які в своєму повсякденному житті працюють з незрячими. За їхніми словами, ця участь була надзвичайно корисною для подальшої роботи. Проект дав можливість відчутти всі труднощі та особливості життя в темряві.

Отже, дослідження показують, що «Діалог в темряві» має глибокий і тривалий вплив на своїх відвідувачів. Гасло проекту – вислів єврейського філософа Мартіна Бубера: «Зустріч - єдиний можливий шлях навчання». Даний музей став платформою для зустрічі, яка надає можливість кожному продовжувати розвивати свої погляди та судження відносно «інших» людей.

Список використаної літератури:

1. Диалоги в Темноте, Гонконг [Електронний ресурс]. – 2010. – Режим доступу до ресурсу: https://www.tripadvisor.ru/Attraction_Review-g294217-d1741383-Reviews-Dialogue_in_the_Dark_Hong_Kong-Hong_Kong.html.
2. Kastranek M. Dialogue in the Dark. What are its Consequences and how can they be proved? / Martin Kastranek. // Orna & CO. – 2006. – С. 3–22.
3. The story of dialogue in the dark [Електронний ресурс]. – 2009. – Режим доступу до ресурсу: <http://www.dialogue-in-the-dark.com/about-us-history-exhibition>.

*Волинець Єлизавета Василівна,
НПУ імені М.П.Драгоманова
Науковий керівник:
кандидат психологічних наук
Федоренко Марина Вікторівна*

КАЗКОТЕРАПІЯ ЯК МЕТОД ПСИХОЛОГІЧНОЇ ДОПОМОГИ ДІТЯМ

Казка супроводжує людину впродовж усього життя, допомагає їй успішній соціалізації й ефективному засвоєнню життєвих уроків. Казка для дитини – це не просто вигадка, фантазія, це особлива реальність світу почуттів. Тільки в казковій формі діти стикаються з такими складними явищами і почуттями, як життя і смерть, любов і ненависть, гнів і співчуття, зрада і підступність.

Казкотерапія – це вид арттерапії, що використовує форму для інтеграції особистості, розвитку творчих здібностей, розширення свідомості, позбавлення страхів тощо. До казок зверталися в своїй творчості відомі зарубіжні та вітчизняні психологи: Е. Фромм, Е. Берн, Е. Гарднер, Т. Зінкевич-Євстигнеєва та інші [3].

Казкотерапія здатна подолати у дітей високий рівень тривожності, різноманітні страхи, агресивність, адаптує до різних дитячих колективів. Казкотерапію можна використовувати у роботі з агресивними дітьми, невпевненими, сором'язливими, брехливими, а також у випадках різного роду психосоматичних захворювань. Процес казкотерапії дозволяє дитині усвідомити та проаналізувати свої проблеми, побачити шляхи їх вирішення.

Суть методу казкотерапії полягає в тому, що казка доступно пояснює що добре, а що погано. На прикладі позитивних персонажів дитина вчиться бути хорошою, а негативні герої казок викликають у неї лише негативну реакцію. Негативний герой завжди залишається покараним, а доброму дістається красуня-принцеса й півцарства на додаток.

Терапевтична казка відрізняється від звичайної тим, що її вигадують спеціально з урахуванням особливостей дитини. Тобто її головний герой схожий на дитину, він переживає ті ж проблеми й емоції. Він бореться, наприклад, з темрявою, й за його вчинками дитина може бачити, що це насправді не так уже й страшно або, навпаки, героя казки доля карає за те, що він не мисить руки або не слухається батьків.

Головне завдання казок: через описані події показати герою ситуацію з іншого боку, запропонувати альтернативні моделі поведінки.

Казка використовується батьками, вчителями, психологами для підготовки дитини до школи, організації її входження у простір шкільного життя. Казкотерапія дозволяє опанувати позитивними моделями поведінки, знизити негативні емоції, рівень тривожності. Спілкування дітей із казкою допомагає їм впоратися зі своїми негативними станами, невпевненістю, лінню, небажанням пізнавати нове тощо.

Алгоритм підбору (складання) терапевтичної казки:

- чітко визначте проблему, яку слід вирішити;
- підберіть можливі шляхи її подолання у реальному житті;
- втілюйте в характері головного героя казки (це може бути вже існуюча казка) ті риси, страхи, комплекси, які слід скорегувати;
- в процесі розгортання подій казки головний герой має позбутися своїх недоліків [1].

Основні прийоми роботи з казкою:

– **Аналіз казок.** Мета – усвідомлення, інтерпретація того, що стоїть за казковою ситуацією, конструкцією сюжету, поведінкою героїв.

– **Розповідання казок.** Прийом спрямований на розвиток фантазії та творчої уяви. Дитині або групі дітей пропонується розповісти казку від першої або третьої особи, а також від імені інших казкових героїв.

– **Переписування казок.** Переписування і дописування авторських і народних казок має сенс тоді, коли дитині не подобається щось у сюжеті казки, поворот подій, певні ситуації, в які потрапляють герої, кінець казки тощо.

– **Постановка казок із допомогою ляльок.** Працюючи з лялькою, дитина бачить, що кожна її дія негайно позначається на поведінці ляльки.

– **Малювання за мотивами казки.** Вільні асоціації дитини виявляються в малюнку. Малюнки аналізуються, обговорюється поведінка і мотиви дій персонажа, діти дають їм оцінку: добре – погано.

– **Програвання епізодів казки.** Програвання епізодів казки дає можливість дитині відчувати деякі емоційно значущі ситуації і пережити певні емоції.

– **Складання казок** – це так цікаво й корисно! З одного боку цей процес сприяє розвитку уяви, з іншого – дозволяє дитині повідомити оточуючим про свої проблеми.

Отже, потрібно пам'ятати, що кожна казка несе в собі прихований сенс. Вона попереджає нас про наслідки руйнівних вчинків. У житті кожна подія може мати декілька варіантів розвитку, і тільки від вас залежить, який шлях обрати [1].

Список використаної літератури:

1. Зинкевич-Евстигнеева Т. Д. Практикум по сказкотерапии. – СПб.: ООО «Речь», 2000. - 310с.
2. Казкотерапія в роботі психолога. // [Електронний ресурс] – Режим доступу: <http://volodvios.com.ua/index.php/robo-ta-z-kadrami/310-zasidannya-seminaru-praktikumu-praktichnikh-psikhologiv-doshkilnikh-navchalnikh-zakladiv-z-temi-kazkoterapiya-u-roboti-psikhologa>

3. Киселева М. В. Арт-терапия в работе с детьми: Руководство для детских психологов, педагогов, врачей и специалистов, работающих с детьми. – СПб.: Речь, 2006. 160 с, илл.

4. Музичук, О. О. Казка як засіб розвитку особистісних цінностей молодших школярів. // Проблеми сучасної психології. – Кам'янець-Поділ., 2012. – Вип. 17. – С. 317-327

*Джуржий Катерина Ігорівна,
НПУ імені М.П.Драгоманова
Науковий керівник:
кандидат педагогічних наук
Єжова Тетяна Євгенівна*

ПРОБЛЕМА ФОРМУВАННЯ СОЦІАЛЬНИХ НАВИЧОК ДІТЕЙ З НАСЛІДКАМИ ЦЕРЕБРАЛЬНИХ ПАРАЛІЧІВ

Одним з провідних принципів корекційної освіти в Україні є її спрямованість на соціальну адаптацію та інтеграцію в суспільство дітей з порушеннями психофізичного розвитку. Важливе значення для соціальної адаптації дитини має вміння оперувати всім спектром соціальних навичок, необхідних для максимально можливої самостійної взаємодії з оточенням.

Ми мали на меті теоретично обґрунтувати та експериментально перевірити необхідність формування соціальних навичок міжособистісної взаємодії в дітей з наслідками церебральних паралічів.

Зазначимо, що соціальні навички представляють собою широке поняття, яке охоплює будь-які навички або поведінку, які стосуються інших людей або здійснюють вплив на інших людей [1, с. 101]. Зокрема, виділяються наступні соціальні навички: самообслуговування; вміння оцінювати свої вчинки, результати діяльності, поведінку; вміння розуміти емоційний стан інших, здатність до співчуття; вміння використовувати навички спілкування у повсякденному житті; здатність до взаємодії з дорослими та однолітками, вміння співвідносити свої дії з діями інших людей згідно ситуації; володіння основними нормами та правилами моральної поведінки; володіння основами безпеки життєдіяльності [2, с. 54].

Узагальнення результатів наукових досліджень особливостей розвитку особистості дітей з ДЦП (А.В. Закрепін, А.О. Кондрашова, А.В. Кроткова, Г.М. Лаврова, О.А. Наумов, О.Г. Приходько та ін.) дало нам можливість теоретично обґрунтувати необхідність формування в дітей з ДЦП вказаних вище соціальних навичок.

Так, було встановлено, що діти з ДЦП мають своєрідну структуру особистості, коли достатній інтелектуальний розвиток поєднується з відсутністю впевненості у собі, самостійності, з високою сприйнятливостю до впливу з інших. Дітям з ДЦП властиві різноманітні розлади емоційно-вольової сфери, тому такі діти можуть зазнавати утруднень у контролюванні своєї поведінки, що може призвести до конфліктів з оточуючими. Тому виникає необхідність вчити дітей поводитися в конфліктних ситуаціях.

В дітей з ДЦП відзначається знижена мотивація до діяльності. Це негативно впливає на формування соціальної навички продуктивної взаємодії з дорослими та однолітками. Таку дитину необхідно навчити самостійно діяти та співвідносити свої дії з діями інших людей.

На думку О.М. Мастюкової, найбільш характерною особливістю особистості дитини з церебральним паралічем є риси своєрідного психічного інфантилізму [3, с. 44]. Це утруднює засвоєння вмінь та навичок володіння основними нормами та правилами моральної поведінки та засвоєння основ безпеки життєдіяльності. Такій дитині необхідно

пояснювати важливість дотримання правил поведінки в громадських місцях, у сім'ї, у дитячому колективі тощо.

Аналіз наукової літератури з проблем формування соціальних навичок [2; 4; 5] дає підставу для висновку, що найбільш успішно формування соціальних умінь та навичок дітей з ДЦП відбувається в різних видах діяльності: ігровій, навчальній, комунікативній. Саме в цих видах діяльності дитина засвоює основні правила взаємодії, вчиться співвідносити свої дії з діями інших, приймати їхні думки та вчинки, відчувати їхній емоційний стан.

Для виявлення ступеня сформованості соціальних навичок у дітей з ДЦП нами було розроблено програму діагностики рівня сформованості соціальних навичок. За основу було взято методику А.М. Щетиніної «Діагностика соціального розвитку дитини» [5, с. 39-44]. Для дослідження ми обрали такі соціальні навички: здатність до взаємодії з дорослими та однолітками, володіння основними нормами та правилами моральної поведінки, володіння основами безпеки життєдіяльності.

Дослідження проводилося в спеціальному навчально-виховному комплексі «Мрія» (м. Київ). В дослідженні взяли участь 8 дітей з ДЦП з нормою інтелектуального розвитку. В результаті дослідження було виявлено, що троє дітей мають середній рівень сформованості соціальних навичок; решта – низький.

З метою розвитку та формування в дітей соціальних навичок нами було розроблено відповідну програму, яка охоплює різні види діяльності дитини. Перша частина програми спрямована на розвиток здатності дитини сприймати іншу людину, вміння розуміти її емоційний стан та поведінку. Друга частина присвячена формуванню в дитини навичок безпечної життєдіяльності та культури поведінки. У ході реалізації третьої частини програми дитина має оволодіти основними нормами та правилами моральної поведінки.

Список використаної літератури:

1. Воронин А. С. Словарь терминов по общей и социальной педагогике / А. С. Воронин. – Екатеринбург, 2006. – 135 с.
2. Лаврова Г. Н. Социально-личностное развитие детей старшего дошкольного возраста: прогр. коррекц.-разв. курса "Возьми меня за руку" / Г. Н. Лаврова. – Челябинск : Цицеро, 2009. – 228 с.
3. Мастюкова Е. М. Ребенок с отклонениями в развитии / Е. М. Мастюкова. – Москва : Просвещение, 1992. – 95 с.
4. Приходько О. Г. Социальное развитие детей с ограниченными возможностями здоровья / О. Г. Приходько, А. А. Кондрашова. – 2014. – С. 83–93.
5. Щетинина А. М. Диагностика социального развития ребенка / А. М. Щетинина. – Вел. Новгород, 2000. – 88 с.

*Єфіменко Наталія Олександрівна,
НПУ імені М.П.Драгоманова
Науковий керівник:
кандидат педагогічних наук
Марченко Інна Сергіївна*

ОСОБЛИВОСТІ ПОЧАТКОВИХ ФОРМ ДІАЛОГІЧНОГО МОВЛЕННЯ ДІТЕЙ МОЛОДШОГО ДОШКІЛЬНОГО ВІКУ ІЗ ЗАГАЛЬНИМ НЕДОРОЗВИНЕННЯМ МОВЛЕННЯ І – ІІ РІВНЯ

Як зазначено в науково – методичній літературі діалогічне мовлення є природною та класичною формою мовленнєвого спілкування. У ранньому дитинстві воно з'являється першим і є основою оволодіння монологом. Зв'язне діалогічне мовлення розглядається авторами як засіб практичного оволодіння мовою, яку необхідно вдосконалювати та

систематично розвивати. (А. Арушанова, С. Рубінштейн, Л. Виготський, О. Леонт'єв, М. Жинкін, О. Лурія та інші) [1].

Особливості діалогічного мовлення у дітей із загальним недорозвиненням мовлення І-ІІ рівня (далі ЗНМ) та їх комунікативний розвиток вивчались різними вченими здебільшого опосередковано (Гріншпун Б. М., Марченко І. С., Мاستюкова О., Миронова С., Шеремет М. К., Филичева Т. Б. та інші). І сьогодні в системі корекційно-розвивального навчання дітей із вадами мовлення проблема формування початкових форм діалогу у дітей молодшого дошкільного віку із ЗНМ І – ІІ рівня є актуальною та недостатньо вивченою. Це обумовило вибір теми нашого дослідження [2].

Нами було проведено експериментальне дослідження, метою якого було виявити особливості початкових форм діалогічного мовлення у дітей із ЗНМ І-ІІ рівня.

На основі опрацювання науково-теоретичної та методичної спеціальної літератури було розроблено методичку дослідження особливостей початкових форм діалогічного мовлення дітей молодшого дошкільного віку із ЗНМ І – ІІ рівня. Завдання були підбрані із загальних (А. М. Богуш, Є. І. Тіхєєва, Н. В. Манько) та спеціальних методик (Л. М. Єфіменкова, І. С. Марченко, С. А. Міронова, Н. Г. Пахомова, М.К. Шеремет та інші). Ці методики були адаптовані до рівня сприймання й розуміння дітьми із ЗНМ І – ІІ рівня.

Методика складається з чотирьох етапів:

І етап спрямований на визначення умінь дітей сприймати та розуміти звернене мовлення на рівні простих питань, які стосуються назв предметів, назв дій і назв ознак предметів.

ІІ етап спрямований на виявлення умінь дітей самостійно однослівно відповідати на прості питання: «Хто це?», «Що це?», «Який предмет?», «Що робить?».

ІІІ етап спрямований на виявлення вміння відповідати на репродуктивні поширені запитання: «Що росте на яблуні?», «На чому тримаються яблука?». Уміння використовувати поширені відповіді.

ІV етап спрямований на виявлення умінь дитини молодшого віку із ЗНМ І – ІІ рівня самостійно задавати запитання: «Хто це?», «Що це таке?», «Якого кольору?», «Який?», «Що робить?».

Ми спрямували своє дослідження на виявлення можливостей дитини, а не на її недоліки. Це забезпечувалося використанням різних мір допомоги, які передбачені в методиці. Допомога експериментатора була дозована й включала два або три (в залежності від виду завдання) послідовних етапи – кожний наступний етап включав усе більшу допомогу дитині, враховуючи складність і характер виконання експериментального завдання.

Для оцінювання результатів дослідження нами були розроблені оцінні критерії і рівні виконання завдань методики: високий, достатній, середній, низький.

Кількісний аналіз результатів обстеження показав, що, відповідно до оцінних критеріїв, у групах дітей із ЗНМ І – ІІ рівня за кількістю балів: на високому рівні розвитку початкових форм діалогу опинилися 13% дітей, достатньому рівні - 40% дітей, на середньому рівні – 33% і на низькому рівні – 14% дітей, що свідчить про низький рівень сформованості початкових форм діалогічного мовлення дітей молодшого дошкільного віку із ЗНМ І – ІІ рівня.

Отже, було виявлено, що в більшості дітей із ЗНМ І – ІІ рівня несформовані початкові форми діалогу. Вони мають недостатній рівень знань про ознаки, дію предметів. У власному мовленні використовують жести, однослівні відповіді, прості речення, словниковий запас на низькому рівні, побутового характеру. У власному мовленні діти вживають речення граматично неправильно.

Список використаних джерел:

1. Богуш А. М. Дошкільна лінгводидактика: теорія і методика навчання дітей рідної мови : [підручник] / А. М. Богуш, Н. В. Гавриш. – К.: Вища школа, 2007. – 542 с.

2. Марченко І. С. Особенности коммуникативных умений у детей с тяжелыми нарушениями речи / І. С. Марченко // Введение в альтернативную и дополнительную коммуникацию. – № 7, 2009. - С. 116-120

3. Марченко І.С. Формування початкових форм діалогу у дошкільників із загальним недорозвиненням мовлення // Зб. Наукових праць Кам'янець-Подільського Державного університету, Серія соціально-педагогічна. - Випуск 6. Кам'янець - Подільський, 2006. С.176-178.

*Жук Анастасія Олексіївна,
НПУ імені М.П.Драгоманова
Науковий керівник:
кандидат психологічних наук,
доцент кафедри тифлопедагогіки
Сасіна Ірина Олександрівна*

ОСОБЛИВОСТІ РОБОТИ З БАТЬКАМИ ДІТЕЙ ЯКІ МАЮТЬ ПОРУШЕННЯ ЗОРУ В УМОВАХ ІНКЛЮЗИВНОГО НАВЧАННЯ

Реорганізація та модернізація сучасної системи педагогічної освіти здійснюється на основі принципів демократизації та гуманізації, що дозволяє отримувати дітьми, які мають порушення психофізичного розвитку якісну освіту, враховуючи їх можливості та індивідуальні особливості. А це в свою чергу вимагає від закладів освіти створення належного середовища для повноцінного навчання, виховання та розвитку особистості.

Саме тому інклюзивна освіта інтенсивно почала впроваджуватись в практику сучасних освітніх установ, що ставить перед ними багато складних питань і нових завдань, які потрібно вирішувати як на теоретичному, так і на практичному рівнях.

Основні принципи впровадження інклюзивної освіти визначені в Концепції розвитку інклюзивної освіти [1, 3], а саме: науковості, системності, корекційної спрямованості, індивідуалізації, міжвідомчої інтеграції і соціальної відповідальності сім'ї. розглядаючи зміст останнього принципу варто зазначити, що батьки повинні брати на себе відповідальність щодо виховання, навчання і розвитку їхньої дитини, створювати належні умови для розвитку її нахилів і природніх здібностей, а також брати активну участь у навчально-реабілітаційному процесі. Важливе значення відповідальності батьків за розвиток дитини приділяється в Законі України про освіту [3]. Зокрема в даному законодавчому документі вказується, що виховання в сім'ї є початковим етапом розвитку дитини як особистості, і батьки повинні постійно дбати про фізичне здоров'я, психічний стан дітей, створювати належні умови для їх розвитку.

Отже, особливе місце в вирішенні проблем, пов'язаних з навчанням, вихованням та розвитком дітей, займає залучення батьків дітей з особливими освітніми потребами до участі в навчально-виховному та корекційному процесі з метою підвищення його ефективності [1] та найкращої реалізації ідей інклюзивної форми навчання.

Сучасна система інклюзивної освіти розглядає процес навчання і виховання як активну взаємодію вчителя, учня та його сім'ї. Тому проблема використання форм роботи педагога з батьками в умовах інклюзивного навчання є однією з найбільш актуальних. Про це свідчать наукові праці В.Бондаря, А.Колупаєвої, І.Луценко, А.Обухівської, В. Синьова, Є.Синьової, С.Федоренко, та інших.

А.Обухівська в своїх дослідженнях пояснює значення поняття «Батьківська педагогіка», а також наголошує на необхідності проведенні спільних зустрічей батьків і педагогів в психолого-медико-педагогічних консультаціях для координації питань, пов'язаних з задоволенням освітніх потреб дитини.

В своїх роботах А.Колупаєва [2] визначає, що організацію співпраці педагога з батьками дітей, які мають особливі освітні потреби, потрібно розпочинати з перших днів перебування дитини в освітньому закладі на основі партнерських стосунків, що дозволить враховувати батьківські запити при розробці корекційної-розвивальної складової навчального плану.

Є.Синьова та С.Федоренко [1, 4] особливого значення надають в роботі з батьками індивідуальним і груповим консультаціям, метою яких насамперед повинна стати психолого-педагогічна і офтальмологічна просвіта батьків і осіб, які їх замінюють.

Таким чином, завдання батьків у супроводі дитини з особливими освітніми потребами в інклюзивному освітньому просторі полягає в: отриманні консультацій щодо особливостей розвитку та подальших перспектив; отриманні доступу до інформації про навчання дитини; участі під час обговорення результатів вивчення і оцінювання дитини; залученні для складання і затвердження індивідуальної навчальної програми тощо.

У налагоджені продуктивних стосунків між батьками і педагогами школи для забезпечення ефективності інклюзивного навчання дитини варто відмітити наступні форми роботи педагога з батьками, які були виділені А.Колупаєвою [2]: обговорення звітів щодо ефективності засвоєння навчальної програми, участь у інформаційних заходах та консультаціях, відвідування батьківських зборів, рольові ігри, залучення батьків до підготовки та проведення культурно-масових заходів, ведення батьками і педагогами щоденників спостережень та їх обговорення інше.

Отже, сучасні підходи до навчання і виховання, а також соціальної адаптації дітей в умовах інклюзивної освіти припускають активну участь сім'ї в процесі навчання, виховання і розвитку дитини. Обов'язковою умовою успішності даного процесу є здатність вчителя початкових класів, як провідного фахівця, вибудувати стосунки з різними категоріями батьків у формі активного взаємодії.

Список використаної літератури:

1. Алєєва Н. М. Діти з порушеннями зору в умовах інклюзивної освіти : навч.-метод. посіб. / Н. М. Алєєва, Ю. В. Барінов та ін. / за ред. Є. П. Синьової, С. О. Рикова, 2016. – К.: Кафедра, 2016. – 212 с.
2. Основи інклюзивної освіти. Навчально-методичний посібник / за заг. ред. Колупаєвої А.А. - К: « А. С. К. », 2012. - 308 с.
3. Луценко І.В. Правові аспекти запровадження інклюзивної освіти в Україні / І. Луценко // Особлива дитина: навчання і виховання : наук., навч., інформ. журн. – 2014. – № 4. – С. 8–17.
4. Синьова Є. П. Тифлопедагогіка : підручник / Є. П. Синьова, С. В. Федоренко. – К. : НПУ імені М.П. Драгоманова, 2009. – 325 с.

*Засуцько Ірина Олександрівна,
НПУ імені М.П.Драгоманова
Науковий керівник:
кандидат педагогічних наук,
доцент кафедри логопедії
Марченко Інна Сергіївна*

НАУКОВО-ТЕОРЕТИЧНІ ОСНОВИ КОМУНІКАТИВНОГО РОЗВИТКУ ДІТЕЙ ДОШКІЛЬНОГО ВІКУ З АЛАЛІЄЮ

Комунікація – це процес обміну інформацією (фактами, ідеями, поглядами, емоціями тощо) між двома або більше особами, спілкування за допомогою вербальних і невербальних засобів із метою передавання та одержання інформації.

Комунікація розглядається у літературі з різних точок зору. Лінгвісти вважають, що це специфічна форма взаємодії людей в процесі їх пізнавально-трудова діяльності [4]. Психологи визначають комунікацію як цілеспрямований процес передачі деякого мисленнєвого змісту за допомогою мови [7]. А з педагогічної точки зору «комунікація – це обмін інформацією між людьми, в процесі якого людина повідомляє про свої думки, почуття, переживання, бажання та емоційний стан» [1].

Комунікативний процес реалізується за допомогою певних засобів - знакових систем. За критерієм знакових систем можна виділити *невербальне* та *вербальне* спілкування. На шляху отримання інформації можуть виникати певні психологічні перешкоди – комунікативні бар'єри (логічний, фонетичний, семантичний, стилістичний.) [6].

Формування мовної компетентності і мовних навичок в онтогенезі відбувається в тісній залежності від розвитку комунікативної діяльності. М.І. Лісіна виділяє такі форми спілкування дитини з дорослим від народження до семи років: ситуативно-особистісна, ситуативно-ділова форма спілкування, позаситуативно-пізнавальна форма, позаситуативно-особистісна форма. [5]

Онтогенез комунікативно-мовленнєвої діяльності поділяють на такі етапи:

I етап - ініціальний, він охоплює період *від 10 до 18 місяці життя*. Його основний зміст - оволодіння найпростішими навичками мовного спілкування за допомогою самих елементарних, неструктурованих форм висловлювань.

На **II етапі**, ранньому (*18-30 міс.*), дитина починає формувати мовну систему, включаючи підсистеми мовних засобів, і продовжує удосконалювати навички мовного спілкування.

III етап - середній (*30 міс. - 6 років*), характеризується завершенням формування мовної здатності і досягненням досить високого рівня мовної та комунікативно-мовленнєвої компетентності, в цей час починається формування метамовних навичок.

IV етап - пізній (*6-12 років*), його основним змістом є вдосконалення прагматики мови в широкому діапазоні комунікативних і соціальних ситуацій, оволодіння практичними навичками побудови складноорганізованих зв'язкових текстів, розвиток контекстної монологічного мовлення, освоєння писемного мовлення. [2]

Алалія – відсутність або недорозвиток мовлення, що виникає внаслідок органічного ураження мовленнєвих зон кори головного мозку внутрішньоутробно або у ранньому віці у дітей із нормальним слухом і первинно збереженим інтелектом.

Для здійснення мовленнєвого спілкування необхідні вміння висловлювати та передавати думки, що реалізується за допомогою фраз. У дітей із алаліями обмежений набір слів і синтаксичних конструкцій, вони відчувають значні труднощі в програмуванні висловлювання, синтезування окремих елементів в структурне ціле і в доборі матеріалу з певною метою. Це зумовлює недостатній розвиток вміння зв'язно та послідовно викладати свої думки. [8]. А отже, спонтанний мовленнєвий розвиток дітей із алаліями протікає уповільнено та своєрідно, внаслідок чого різні ланки мовленнєвої системи залишаються несформованими. Це обмежує мовленнєві контакти дитини з дорослими та однолітками, перешкоджає здійсненню повноцінної комунікативної діяльності.

Для дітей із алаліями характерна затримка у розвитку комунікативних вмінь, зниження комунікативної потреби, специфічні труднощі у встановленні міжособистісних відносин з ровесниками та дорослим. [8] Аналіз та узагальнення даних загальних та спеціальних досліджень у галузі вікової та соціальної психології дозволив констатувати у дітей з алаліями такі види труднощів у спілкуванні: труднощі в орієнтуванні в умовах спілкування і в змісті висловлювання; плануванні і реалізації комунікативної програми, контролі за нею; невміння продуктивно організувати спілкування, недостатність ініціювання контактів; негативізм, протестна форма поведінки у різних ситуаціях спілкування. [1,2]

Список використаної літератури:

1. Грибова О.Е. К проблеме анализа коммуникации у детей с речевой патологией / О.Е. Грибова // Дефектология. 1995. - № 6 - С. 93.
2. Гриншпун Б.М., Селиверстов В.И. Развитие коммуникативных умений дошкольников в процессе логопедической работы над связной речью // Дефектология. 1988. - № 3. - С. 81 -84.
3. Коджаспирова Г.М., Коджаспиров А.Ю. Педагогический словарь: Для студ. высш. и сред. пед.учеб, заведений. — М.: Издательский центр «Академия», 2001. — С.93.
4. Лінгвістичний словник / Під ред. В.Н. Ярцевой. — М.: Радянська енциклопедія, 1990. — С. 109
5. Лисина М.И. Проблемы онтогенеза общения./М.И. Лисина. - М.: Педагогика, 1986. -144 с.
6. Орбан-Лембрик, Л.Е. Соціальна психологія. Кн. 1: Соціальна психологія особистості і спілкування. – К.: Либідь, 2004 – 573 с.
7. Психологічний словник / Під ред. В.П. Зінченко, Б.Г. Мещерякова. — 2-е вид.—М.: Пресс,1997. — С. 78
8. Соботович Е. Ф. Нарушения речевого развития у детей и пути их коррекции: учебно-методическое / Е. Ф. Соботович. – К: ИСИО, 1995. – 202 с.

*Ільмінська Олесь Олександрівна,
НПУ імені М.П.Драгоманова
Науковий керівник:
доктор психологічних наук, професор
Шульженко Діна Іванівна*

ОПТИМІЗАЦІЯ КОРЕКЦІЙНОЇ РОБОТИ З АУТИЧНИМИ ДІТЬМИ ЗАСОБАМИ ФОТОЗЙОМКИ

З кожним роком в різних країнах спостерігається тенденція зростання кількості дітей з аутистичним спектром порушень. Фахівці в галузях спеціальної психології та психокорекційної педагогіки шукають інноваційні методи роботи з даною категорією дітей (К. Грей, А. Хаустов, Р. Шрамм, Д.Шульженко та ін.). Водночас, цілеспрямоване вивчення використання фотозйомки та її результатів (фотографічних засобів) в корекційній роботі з аутичними дітьми не було предметом окремих наукових досліджень, тоді як розробка технології фототерапевтичного впливу на психічні процеси дітей з даним видом порушень сприятиме створенню дієвого інструменту в психології та психокорекційній педагогіці.

Мета дослідження – розробка технології використання фотозйомки та її результатів для стимуляції та корекції психічних процесів аутичних дітей.

Завданнями дослідження є:

1. Проаналізувати стан дослідження особливостей психічних процесів аутичних дітей в психолого-педагогічній літературі.
2. Дослідити вплив фототерапевтичних методів на психічний стан аутичних дітей.
3. Розробити, обґрунтувати та експериментально перевірити технологію використання фотографічних засобів в корекційній роботі з аутичними дітьми.

З огляду на те, що у дітей з аутизмом частіше домінує візуальне сприйняття, більшість спеціалістів в корекційній роботі з даною категорією дітей рекомендують використовувати унаочнену інформацію, а точніше, реальні предмети, малюнки та фотографії. Розглядаючи вплив фототерапевтичних методів на психічний стан людини, зокрема дітей з аутистичним спектром порушень, ми припустили можливість локального використання фотографічних засобів батьками даної категорії дітей, які спонтанно здійснюють фототерапевтичний вплив у повсякденному житті. Так під час проведення констатувального експерименту, нами була розроблена та проведена бесіда, яка реалізувався методом інтерв'ю. В опитуванні приймало

участь 26 досліджуваних (батьки дітей з аутистичним спектром порушень). У результаті нам вдалося виявити активне та ефективне використання процесу фотозйомки та його результатів (фотографій) батьками, що в свою чергу сприяло зниженню негативних поведінкових проявів, стимулюванню контрольованої уваги, сприймання та пам'яті, формування елементів самоконтролю та мотивів до спілкування. Щоб задіяти фототерапевтичний вплив, який став теоретичним підґрунтям для нашого експериментального дослідження, нами було розроблено методика використання процесу фотозйомки та його результатів для корекції психічних процесів основною формою якої було обрано індивідуальне заняття та деталізація його змісту за допомогою постановки завдань до складу яких увійшли формування мотивації (інтересу) до створення фотографій, зниження проявів агресивності, тривожності, фрустрації, страху, стимулювання уваги та сприймання, підвищення комунікативної взаємодії.

У даному дослідженні, що проводилося в Київській загальноосвітній спеціальній школі-інтернаті № 26, взяли участь 20 учнів підготовчих – 4-х класів із наявними аутичними порушеннями. В цілому методика представлена 4 етапами тривалість яких залежала від індивідуальних особливостей кожної окремої дитини. Кожний етап мав вигляд послідовних спеціально організованих індивідуальних занять. Кількість занять була не нормована, враховуючи рівень адаптаційних та комунікативних здібностей дітей. В середньому було проведено 8 занять тривалістю 45 – 60 хвилин кожне. Апробація методики здійснювалась протягом II семестру навчального 2016 року впродовж лютого – березня.

Під час проведення дослідження на першому етапі, який представляв собою адаптаційний період, ми застосовували методи спостереження, бесіди та гри для налагодження контакту з дитиною. На другому етапі відбувалася перша фотозйомка, яка не носила примусовий характер, а здійснювалась паралельно з проведенням сенсорних та терапевтичних ігор, зазначених на попередньому етапі, щоб сфотографувати дитину нібито спонтанно, у стані комфорту і задоволення. Третій етап представляв собою процес перегляду створених фотозображень разом з дитиною.

Змістом останнього етапу, який був логічним продовженням попередніх, стало здійснення планованої фотозйомки під час якої дитина позувала. У результаті порівняльного аналізу ми з'ясували, що під час реалізації вищезазначеної методики у більшості дітей сформувалася позитивна мотивація до створення фотографій. Також більшість досліджуваних експериментальної групи краще сприймали інформацію з фотозображень аніж з графічних малюнків або картинок. Перегляд своїх власних фотографій у 90% покращував настрій дитини, відволікав її від переживань та знижував прояви емоційно-мотиваційних чинників (агресивності, тривожності, страху, фрустрації), які іноді спостерігалися на початку проведення занять. До того ж проведення спеціально організованих ігор з фотографіями та їх перегляд з супутнім коментуванням сприяли покращенню у аутичних дітей комунікативної взаємодії, що показує ефективність даної методики.

Список використаної літератури:

1. Вайзер Дж. Техники фототерапии: использование интеракций с фотографиями для улучшения жизни людей // Визуальная антропология: настройка оптики / Под ред. Е. Ярской-Смирновой, П. Романова. М.: Вариант, ЦСПГИ, 2009. – 109с.
2. Копытин А.И. Фототерапия: Использование фотографии в психологической практике/ Под ред. А.И. Копытина. – М.: Когито-Центр, 2006. – 196 с.
3. Хаустов А.В. Исследование коммуникативных навыков у детей с синдромом раннего детского аутизма // Дефектология. – 2004. – №4 – С. 69 – 74.
4. Шульженко Д. Аутизм - не вирок / Д. Шульженко. – Л. : Кальварія, 2010. – 218 с.
5. Янушко Е. А. Игры с аутичным ребенком. Установление контакта, способы взаимодействия, развитие речи, психотерапия. — М.: Теревинф, 2004. – 133 с.

*Ищук Надія Миколаївна,
НПУ імені М.П.Драгоманова
Науковий керівник:
старший викладач
кафедри ортопедагогіки та реабілітології
Ільїна Оксана Василівна*

ФОРМУВАННЯ ПСИХОЛОГО-ПЕДАГОГІЧНОЇ ГОТОВНОСТІ ДІТЕЙ З ПОРУШЕННЯМ ОПОРНО-РУХОВОГО АПАРАТУ ТА ЗАТРИМКОЮ ПСИХІЧНОГО РОЗВИТКУ ДО ШКОЛИ

Аналізуючи особливості розвитку дітей старшого дошкільного віку з порушеннями опорно-рухового апарату у поєднанні із затримкою психічного розвитку дослідники вказують, що рухові порушення, перш за все, викликають затримку моторного розвитку, яка негативно впливає на формування нервово-психічних функцій при підготовці даної групи дітей до навчання в школі та адаптації їх у шкільному середовищі. Порушення опорно-рухового апарату призводить до ускладнення або ж викривлення вільних рухів дитини та, тим самим, засвоєння навколишнього простору (С. Віцько, О. Глоба, М. Єфименко, М. Іполітова, І.Дмитрієва, Г.Дульнев, О.Дьячков, І.Єременко, Л.Занков, В.Засенко, М.Земцова, А.Колупаєва, С.Конопляста, В.Липа, О.Літвак, В.Лубовський, М.Малофєєв), що негативно впливає на процес підготовки дітей до навчання, набуття навичок навчальної діяльності, спілкування з однолітками, взаємодії дитини з дорослими, реагуванням на свої недоліки. Саме ці фактори дезадаптують дитину, змінюють емоційний та соматичний стан, можуть посилювати негативні риси характеру: впертість, негативізм, плаксивість, відхід від діяльності (В. Синьов, В. Тарасун, О. Хохліна, Ж. Шиф та ін.)[3].

Сутність готовності дітей з порушеннями опорно-рухового апарату до навчання загальноосвітній школі розглядається, як комплексна характеристика дитини, в якій розкриваються рівні розвитку психофізичних якостей, що є найважливішою передумовою для включення її в загальноосвітнє середовище. Аналіз наукової літератури вказує, що питання підготовки дітей дошкільного віку, з даною патологією в розвитку, до навчання в загальноосвітній школі, фактори, що визначають її ефективність, у теоретико-прикладному плані залишаються недостатньо вивченими. Підготовка до навчання, на початкових етапах, потребує включення сенсорного та емоційного розвитку дітей (С. Русова, Л. Виготський, М. Монтесорі, І. Богуславська, Л. Григорян, І. Гудзик, В. Дініскіна, М. Єфименко). Саме гармонійний комплексний розвиток усіх аналізаторів забезпечує достатній когнітивний розвиток дитини. У наш час, все більш актуальним стає створення та використання сенсорних кімнат при дошкільних навчальних закладах[4].

Методика корекційної роботи в сенсорній кімнаті заснована на поступовому включенні сенсорних відчуттів, індивідуального підходу до заняття (М. Монтесорі,

Ф.Фребель, А.В.Запорожець, Л.О.Венгер). В умовах сенсорної кімнати використовується дозований потік інформації на кожний аналізатор. Така делікатна, науково виважена стимуляція аналізаторів призводить не тільки до підвищення активності сприймання, а й до швидшого утворення міжаналізаторних зв'язків[2].

Сенсорна кімната – це спеціально створене середовище, для гармонійного розвитку дитини. Дане середовище облаштоване спеціальним обладнанням що комплексно впливає на органи чуття, нервову систему людини. Виникає відчуття повної безпеки, спокою, піднімається настрій, турботи та проблеми віддаляються. Компонентами сенсорної кімнати є: різні м'які модулі, «сухий» басейн, «сухий» душ, сенсорні (аудіовізуальні і тактильні) стимулятори, музичні, тактильні та розвиваючі панно, дидактична черепаха, магнітна дошка, сенсорні стежки для ніг, різної складності і вигляду)[1].

На наступному етапі, рекомендується використовувати мультисенсорне середовище, для засвоєння дітьми елементарних уявлень про предмети, навчання рахунку,

знайомство з літерами та засвоєння навколишнього простору. Крім того, – мультисенсорні кімнати в поєднанні з сенсомоторними, благоприємно впливають на розвиток та реабілітацію безпосередньо основної проблеми дитини – рухового дефекту. Це пояснюється розумінням процесу рухливості, а саме – поєднанням медико-біологічних, фізіологічних та психологічних факторів руху та порушень рухливості.

Підготовка дитини до навчання як процес залучення її до життєвої дійсності має складну структуру. Вона розгортається в конкретних умовах життєдіяльності дитини і обумовлюється багатьма факторами. Власне, саме в діяльності людина виражає себе як суспільний індивід, проявляє особистісні смисли, виявляє самостійність, ініціативу, творчість. Планування підготовки дитини з порушенням опорно-рухового апарату в поєднанні із затримкою психічного розвитку до школи повинно нести комплексний, безперервний характер. Саме плановане втручання повинно ґрунтуватись на оцінюванні можливостей дитини та залученні широкопрофільної команди фахівців: дефектолога, психолога, фізіотерапевта, ерготерапевта. Використання цієї компетентності дитиною, сім'єю та фахівцями забезпечить точність та успішність процесу підготовки до навчання в школі.

Список використаної літератури:

1. "Сенсорная комната - волшебный мир здоровья." Учебно-методическое пособие под общей редакцией В.Л. Жевнерова.
2. Вернер Д. Реабилитация детей-инвалидов / Дэвид Вернер. – М. : Филантроп, 1995. – 654 с.
3. Глоба О. П. Програма підготовки дітей дошкільного віку з порушеннями опорно-рухового апарату до навчання в загальноосвітній школі : методичні вказівки / О. П. Глоба, Ю. О. Долинний. – Луганськ : ЛНПУ ім. Тараса Шевченка, 2007. – 112 с.
4. Долинний Ю. О. Підготовка дітей дошкільного віку з порушеннями опорно-рухового апарату до навчання в загальноосвітній школі / Ю. О. Долинний // Соціалізація особистості : збірник наукових праць / за заг. ред. проф. А. Й. Капської. – К. : НПУ імені М. П. Драгоманова, 2008. – Том XXX. – С. 239–246.
5. Коррекционно-развивающие программы с использованием специального оборудования для детей и подростков: Методическое пособие / Под общей ред. Е.Е. Чепурных. – М. – Ярославль : Центр «Ресурс», 2002.

*Каліна Вікторія Лазарівна,
НПУ імені М.П.Драгоманова
Науковий керівник:
кандидат педагогічних наук, старший викладач
Заплатинська Анна Богданівна*

ТЕОРЕТИКО-МЕТОДОЛОГІЧНІ ОСНОВИ ЗАСТОСУВАННЯ БАЛАМЕТРИКИ У РОБОТІ З ДІТЬМИ ІЗ ПСИХОФІЗИЧНИМИ ПОРУШЕННЯМИ

Баламетрика – мультисенсорна програма тренування, що призначена для розвитку та корекції сенсомоторної сфери шляхом формування координаційних процесів рівноваги у центральній нервовій системі дитини. В основі реалізації даної технології лежить використання здатності людини до балансування, як засобу підготовки структур мозку (синапсів) до інтегрування отриманих ЦНС за допомогою зорових, слухових, моторних відчуттів з метою вдосконалення фізичних рухів.

Оскільки у дітей з психофізичними порушеннями спостерігаються часткові та мозаїчні недорозвинення ЦНС однією з перших страждає сенсорна система, що розвиває мозок забезпечуючи його інформацією. Однією з таких систем є вестибулярна

(психофізіологічний механізм перетворення інформації, що безпосередньо впливає на усі системи людського організму). Доведено, що, невдовзі після зачаття, людський мозок починає розробляти інтелектуальну відповідь на вплив навколишнього середовища шляхом організації інерційної тривимірної структури у просторі та часі, що називається гравітацією, яку використовує рухова система [2, с. 69-70].

А. С. Сиротюк та А. Л. Сиротюк аналізуючи роль мозочка у розвитку дитини визначили, що його участь: в регуляції швидкості, послідовності і узгодженості протікання вищих психічних функцій впливає на регуляцію емоційно-поведінкової сфери та уваги; в інтегруванні і аналізуванні сенсорної інформації; у забезпеченні сенсомоторних і мовленнєво-рухових співкоординатій; у формуванні схеми тіла, моторному плануванні, зокрема плануванні часу виконуваної діяльності. Також автори зазначають, що мозочкова стимуляція є базальним рівнем розвивальної роботи з дітьми тому повинна розпочинатися в ранньому дитячому віці та носити системний характер [3, с. 19-27].

В. Шорохова рекомендувала проводити корекційну роботу з дітьми із психофізичними порушеннями у процесі навчальної діяльності з метою розвитку всіх властивостей уваги використовуючи спеціальну балансувальну дошку запропоновану Ф.Белгау [4, с. 336].

Дослідження Ю. Зуєвої, Н. Корсаковой і Л. Калашнікової підтверджує доцільність використання технології баламетрики в процесі корекційної діяльності та деталізує дослідження Н. Leiner, А. Leiner, R. Dow, S. Paradiso, N. Andreasen, D. Leary, D White та ін., що розглядали розвиток мозочка в філогенетичному контексті появи вербальної комунікації та соціально-опосередкованої діяльності мозку.

Теоретико-методологічну основу нашого дослідження склали: концепція єдності біологічних та соціальних чинників психічного розвитку (Л. Виготський, Н. Бернштейн, П. Анохін та ін.); положення про цілісний, системно-комплексний та діяльнісний підхід до дослідження психофізичного розвитку дитини (Л.Виготський, О. Леонт'єв, С. Рубінштейн); принципи ранньої корекції, диференційованого та індивідуального підходів, психолого-педагогічної та медико-соціальної корекції аномального розвитку (В. Лубовський, А. Венгер, І. Єременко, М. Лісіна, В. Петрова, О. Мастюкова та ін.) [1, с. 145-150].

Отже, застосування системи баламетрики, як корекційно-розвивальної технології охоплює всі сфери розвитку дитини, а визначені вправи та завдання на формування рівноваги покращують роботу центральної нервової системи та вдосконалюють співкоординатійні процеси. Дана технологія сприяє підвищенню ефективності комплексного корекційного впливу на дитину з порушеннями психофізичного розвитку виступаючи одним із засобів корекції розладів сенсорної інтеграції, зокрема, сенсомоторики та підвищення інтелектуальних результатів.

Список використаної літератури:

1. Виготский Л. С. Собр. соч. в 6-ти т. - Т.3: Проблемы развития психики / под ред. А. М. Матюшкина. – М.: Педагогика, 1983. – 368 с.
2. Кочерга О. В. Динаміка зміни діяльності психофізіологічних механізмів чутливості людини / О. В. Кочерга // Педагогічна освіта: теорія і практика. Педагогіка. Психологія. – 2013. – № 20. – С. 68–73.
3. Сиротюк А.С. Сиротюк А.Л., Роль мозжечковой стимуляции в психическом развитии детей дошкольного возраста // Вестник экспериментального образования. 2015. - №3. – С. 19–27
4. Шорохова В. В. До питання використання балансувальної дошки доктора Ф. Белгау для розвитку уваги розумово відсталих молодших школярів у процесі навчальної діяльності / В. В. Шорохова // Науковий часопис НПУ імені М. П. Драгоманова. Серія 19 : Корекційна педагогіка та спеціальна психологія. - 2012. - Вип. 21. - С. 335-338.

*Капітоненко Анастасія Андріївна,
НПУ імені М.П.Драгоманова
Науковий керівник:
кандидат психологічних наук, доцент
Паламар Олена Михайлівна*

МЕТОДИКА НАВЧАННЯ ОРІЄНТУВАННЯ У ПРОСТОРИ ЗА ДОПОМОГОЮ ТРОСТИНИ

Проблема орієнтування незрячих у просторі є однією з найбільш актуальних проблем самостійного життя і професійної діяльності осіб з порушенням зору. Недостатні навички самостійного орієнтування в просторі ставлять незрячих людей в постійну залежність від зрячих при отриманні професійної освіти, в процесі спілкування із зовнішнім світом, в ході пошуку робочого місця та працевлаштування [3].

Орієнтування – це процес визначення свого місця розташування в просторі за допомогою будь-якої системи відліку. Єдність умінь самостійно орієнтуватися і пересуватися в просторі називають мобільністю [2; 3].

Знання власного місця розташування щодо орієнтирів на шляху і пункту призначення дозволяє переміщатися безпечно та естетично.

До початку навчання проводиться бесіда про значення та умови самостійного орієнтування у просторі, перевірка стану збережених органів чуття, зокрема, зорових можливостей людини.

Для того, щоб незряча людина могла вільно пересуватись із тростиною у відкритому просторі, її необхідно навчити сприймати інформацію про навколишній простір за допомогою збережених аналізаторів (таких, як слух, нюх, дотик), обирати орієнтири та складати уявну карту простору.

У повсякденній практиці для самостійного пересування незрячі використовують тростину як допоміжний засіб. З її допомогою вони обстежують шлях перед собою для виявлення перешкод і відомих орієнтирів (тротуарів, будинків, арок, люків тощо).

Процес навчання просторового орієнтування можна поділити на три етапи:

Перший етап – це самостійне орієнтування в побутових приміщеннях, в умовах квартири, будинку. Щоб незрячим було зручніше орієнтуватися, будують імпровізований макет, за допомогою якого на дотик можна обстежити будь-яке місце розташування або предмети, що знаходяться в приміщенні, на вулиці, в транспорті. Після обстеження макета незряча людина досліджує приміщення або будь-яке інше місце за допомогою тростини [1].

Другий етап – орієнтування у відкритому просторі, на вулицях та маршрутах щоденного користування. При навчанні незрячої людини пересування у відкритому просторі зручно орієнтуватися за годинниковою стрілкою (наприклад, вихід з під'їзду – 6 годин, дорога 12 годин тощо). Супроводжуючий надає словесний опис місцевості, озвучує всі орієнтири маршруту (доріжка, стовпи, знаки, сходи), пояснює, що магазини з їжею та заклади харчування можна відчутти по запаху.

Третій етап – навчання орієнтування в усіх видах транспорту (метро, автобус, таксі та ін.). Важливим компонентом орієнтування в транспорті є допомога перехожих. Бажано, щоб незрячі не боялися задавати запитання (наприклад, який номер автобусу, через скільки зупинок треба виходити), а також не відмовлялися від допомоги в метро.

Досвід практичного навчання незрячих орієнтування у відкритому просторі за допомогою тростини дозволяє нам зробити висновок, що головним чинником успішності такого навчання є психологічна допомога. Стимулювання та підтримка обумовлюють впевненість у своїх силах, знижують напруження, сприяють розвитку активності і самостійності. Незрячим необхідно засвоювати нові навички пересування за різними маршрутами, а також вдосконалювати вже наявні знання і вміння шляхом постійних систематичних тренувань.

В процесі навчання незрячих орієнтування у просторі важливо переконати родичів та близьких людей не бути для них поводитирями. Тільки за таких умов у незрячої людини буде можливість навчитися самостійно пересуватися по різним видам місцевості.

Список використаної літератури:

1. Федорець П.С., Дувалкіна Т.В. Навчання просторовому орієнтуванню інвалідів по зору / УТОС, НПУ ім. Драгоманова, 2007. – 117 с.
2. Кручишин В.А. Особенности развития пространственной ориентировки у слепых детей младшего дошкольного возраста // Дефектология. – 1989 – №2. – С. 59 – 63.
3. Журов В. Проблемы та шляхи корекції просторового орієнтування в незрячих // Дефектологія. – 1997. – №4. – С. 12 – 17.

*Карпова Катерина Вікторівна,
НПУ імені М.П.Драгоманова
Науковий керівник:
кандидат біологічних наук, доцент
Войтюк Юрій Олександрович*

ОРГАНІЗАЦІЯ ПРИРОДНИЧИХ ЕКСКУРСІЙ ДЛЯ НЕЗРЯЧИХ ДІТЕЙ З ВИКОРИСТАННЯМ РЕЛЬЄФНО-ГРАФІЧНИХ КАРТ ТА ПЛАНІВ

Формування відносин з природою у дітей з порушеннями зору є новою педагогічною проблемою, в її якісному та корекційному впливі на процес пізнання. Безпосередній контакт дитини з природою – це складова екологічного виховання, розвитку системного і логічного мислення, критичного аналізу, який реалізується за допомогою використання форм організації навчання [1].

Однією із таких форм організації навчання є природнича екскурсія. Автори, що вивчали питання організації природничих екскурсій [2], [3] відзначають ігнорування на практиці цієї форми організації навчального процесу через труднощі його здійснення, які обумовлені наявністю у незрячих дітей глибоких психосенсорних розладів. Систематичне проведення екскурсій в умовах спеціальної школи виконує важливу корекційно-розвивальну функцію: формує спостережливість, допитливість, активність, самостійність та інші позитивні риси, створює можливість накопичення, конкретизації та уточнення знань сліпими та слабозорими учнями уявлень про навколишній світ.

Під час екскурсії діти «бачать» об'єкти в природному середовищі, що надзвичайно важливо для осіб з порушеннями зору. Це дає можливість сформувати адекватні уявлення про природу як єдине ціле, в якому всі елементи знаходяться в тісному взаємозв'язку. Екскурсії розширюють світогляд учнів, розвивають уміння бачити те, що раніше відбувалося поза їх увагою, виробляють практичні навички і вміння орієнтуватись в просторі.

Найкращими місцями для проведення природничих екскурсій є екологічні стежки та постійні навчальні маршрути. Зазвичай екологічні стежки створюють в природоохоронних територіях, а саме: біосферних заповідниках, національних природних парках, регіональних ландшафтних парках, заказниках, пам'ятках природи, ботанічних садах та ін.

Під час проведення екскурсій на місцевості для кращого орієнтування сліпих використовують тростини, звукові маяки, пристрої для реєстрації перешкод, GPS навігатори, інші тифлоприлади та оригінальні пристосування.

В навчальному процесі для проведення природничих екскурсій доцільним є використання рельєфно-графічних засобів навчання, зокрема, карт та планів. Наочні посібники суттєво покращують якість процесу пізнання навколишнього світу та створюють можливість для незрячих дітей самостійно рухатись по маршруту, робити «огляд» території, знайомитись з конкретними природничими об'єктами.

Основним елементом плану є виділений рельєфно-графічний маршрут з позначенням оглядових майданчиків (станцій, реперних точок тощо) та їх коротким описом (легендою). Оптимальна довжина стежки становить 1,5-2 км (екскурсія має тривати не більше години, бо в іншому разі вона втомить відвідувачів). Стежка, як правило, має вигляд петлі, з початком та завершенням маршруту в одній точці [3].

Прикладам рельєфно-графічної карти для проведення природничої екскурсії є план-карта Ботанічного саду Київського національного університету ім. Тараса Шевченка. По маршруту розташовані більше сорока об'єктів, які пропонуються для тактильного обстеження. Під час проведення екскурсій, об'єкти актуалізуються (їх кількість, видовий склад, особливості) залежно від віку та нозологічної специфіки екскурсантів.

Основною метою даного маршруту є ознайомлення дітей з глибокими порушеннями зору з рідкісними об'єктами природи, рослинними угрупованнями та видами, цінними декоративними рослинами, елементами садово-паркового мистецтва, унікальними пейзажами тощо.

Отже, природничі екскурсії є важливою формою організації навчального процесу, а використання рельєфно-графічних карт та планів забезпечують реалізацію принципи зв'язку із життям та поглиблюють зміст і розкривають уявлення про довкілля для дітей з зоровою деградацією.

Список використаної літератури:

1. Синьов В.М., Синьова Є.П. Загальні та специфічні закономірності психічного розвитку дитини при нормальному та ушкодженому зорі // Синьов В.П. Психолого-педагогічні проблеми дефектології та пенітенціарії. – К.: «МП Леся», 2010. – С. 470 -477.
2. Тупоногов Б.К. Проведение экскурсий по биологии со слепыми и слабовидящими учащимися. – М: ВОС, 1989. – 80с.
3. Дідух Я.П., Крижанівська О.Т., Попович О.Т., Войтюк Ю.О. Екологічна стежка. Методичні рекомендації до створення. Дидактичне значення. – К.:БФ «Візаві», 2001.- 30с.

*Клименко Наталія Олександрівна,
НПУ імені М.П.Драгоманова
Науковий керівник:
кандидат педагогічних наук, доцент
Хворова Ганна Михайлівна*

КОРЕКЦІЯ МОТОРНОЇ СФЕРИ ДІТЕЙ З АУТИЗМОМ СЕРЕДНЬОГО ДОШКІЛЬНОГО ВІКУ В УМОВАХ РЕАБІЛІТАЦІЙНОГО ЗАКЛАДУ

На сьогоднішній день аутизм розглядається як загальний розлад розвитку, який проявляється у ранньому дитинстві та триває протягом усього життя і є особливим типом дизонтогенезу, що позначається на всіх рівнях психічної організації і потребує детального вивчення, діагностики, супроводу. Проблематика аутизму не зважаючи на свою поширеність, на жаль, є недостатньо вивченою в Україні і загальні засади комплексної допомоги дітям з РАС знаходяться лише на стадії формування [1,6]. Параметри індивідуального психомоторного розвитку дітей з РАС є суттєво різними у кожному конкретному випадку. Спеціалісти з допомоги при аутизмі першочергово розглядають особливості поведінкової, комунікативної та пізнавальної сфер, залишаючи стан моторики дітей з аутизмом поза увагою. Проте, про важливість та нерозривний зв'язок психіки та моторного розвитку стверджували ще Л.С.Виготський, О.О.Бернштейн, М.М.Кольцова, доводячи, що рухова активність – це біологічна потреба дітей, ступінь реалізації якої забезпечує структурний та функціональний розвиток дитячого організму, адже рух являє собою важливу складову усіх видів діяльності і більшості психічних процесів, які

виникають протягом м'язової діяльності, всесторонньо стимулюючи фізичний, сенсорний та інтелектуальний розвиток. Моторне планування дітей з аутизмом характеризується своєю поетапністю, яка може бути порушена вже на досить ранніх етапах, що пов'язано із недостатністю когнітивних та мовленнєвих функцій, пам'яті, а також проблем із сенсорною інтеграцією. Як наслідок проблеми моторного планування обумовлюють труднощі у здатності дитини до імітації та самообслуговування та непостійності поведінки [2, ст. 35, 36]. Загалом руховий розвиток дітей з РАС характеризується нерівномірністю та викривленістю із накопиченням дитиною стереотипних способів вилучення вестибулярних, пропріоцептивних, тактильних та м'язових відчуттів, які реалізуються за рахунок руху. Проте, вже з перших місяців розвитку дитини з РАС можна прослідкувати дизонтогенетичний розвиток рухової сфери, що проявляється у :

- порушенні м'язового тону,
- затримці формування навичок самообслуговування та жування,
- труднощах планування рухів, а також наявності хаотичності, імпульсивності, нескоординованості, специфічного ритму
- відсутність вродженої здатності до наслідування та імітації рухів дорослого;
- відсутність вказівного жесту, рухів головою [3, 4, 6, 7].

Моторика дітей з розладами спектру аутизму проявляється і у вигляді рухових стереотипів та ауто стимуляцій. Рухові стереотипії знаходять свої прояви у одноманітних поворотах голови, згинаннях та розгинаннях пальців, тривалих розгодуваннях, крутіннях навколо себе, махаючі рухи пальців, стрибки.

Нами було проведено експериментальне дослідження на базі учбово-корекційного саду «Дитина з майбутнім», за допомогою РЕР-R (Психолого-освітній Профіль Psychoeducational Profile-Revised), що включав в себе 16 завдань для тестування дрібної моторики та 18 завдань для тестування великої моторики дітей з розладами спектру аутизму з метою виявлення їх актуального рівня розвитку. Після проведення дослідження, ми можемо сказати, що у кожній із 10 дітей трьох-чотирьох річного віку актуальний рівень розвитку дрібної та великої моторики характеризується затримкою по відношенню до їх хронологічного віку. При чому у 80% дітей рівень розвитку дрібної моторики знаходиться на вищому рівні по відношенні із розвитком їх великої моторики і тільки у 20% рівень великої моторики знаходиться на вищому рівні по відношенні до їх рівня розвитку дрібної моторики. Також ми спостерігали ряд особливостей – гіпотонус, гіпертонус, присутність рухових стереотипів, нав'язливості та ритуальності поведінки. Окрім цього також присутні і особливості психічного розвитку та емоційно-вольової сфери, що негативно впливають на розвиток рівноваги та координації, послідовності виконання завдань, загальний емоційний стан.

Для розвитку моторики дітей дошкільного віку з розладами спектру аутизму нами була запропонована корекційна програма спрямована на такі функціональні сфери: імітація, сприйняття, велика моторика, дрібна моторика, координація очей і рук. Відібрані та систематизовані спеціальні вправи, обумовлені перш за все доступністю із необхідністю опосередкованого розвитку спритності, швидкості, координації, рівноваги, орієнтуванню в просторі, тобто тих показників моторики, низький рівень яких було виявлено в експерименті.

Таким чином, пошуки шляхів і методів, що сприяють корекції моторики в дітей з розладами спектру аутизму в умовах реабілітаційного закладу є засобом є досить актуальними і нададуть істотну допомогу не тільки при активації та включенні дитини до реалізації потенційних можливостей та пізнання навколишнього, ай корекції рухових порушень, що стимулюють загальний розвиток дитини.

Список використаної літератури:

1. Богдашина О. Аутизм: определение и диагностика. – Донецк, 1999.

2. Еллен Як, Паула Аквилла, Ширли Саттон: Строим мостики с помощью сенсорной интеграции, 3-е издание. Терапия детей с аутизмом и другими первазивными расстройствами развития.

3. Крет, Янна Віталіївна. Рання діагностика та корекція психомоторики дітей з аутизмом; Державний вищий навчальний заклад "Запорізький національний ун-т" Міністерства освіти і науки України. - Запоріжжя : ЗНУ, 2007. - 346 с.

4. Никольская О. С. Аутичный ребенок: Пути помощи / Никольская О.С., Баенская Е. Р., Либлинг М. М. – М.: Теревинф. - 2000. – 333 с.

5. Никольская О.С. — «Аффективная сфера человека: взгляд сквозь призму детского аутизма» М.: Центр лечебной педагогики, 2000

6. Островська К. – Засади комплексної психолого-педагогічної допомоги дітям з аутизмом, монографія. Львів. «Тріада плюс» 2012

7. Тара Делани: Развитие основных навыков у детей с аутизмом.

*Ковальова Кароліна Олександрівна,
НПУ імені М.П.Драгоманова
Науковий керівник:
кандидат педагогічних наук, доцент
Малина Лариса Олексіївна*

РОЗУМІННЯ ТЕКСТІВ ГЛУХИМИ ТА СЛАБОЧУЮЧИМИ УЧНЯМИ НА УРОКАХ ЛІТЕРАТУРИ

Сучасні перетворення у суспільстві, нові стратегічні орієнтири в розвитку економіки, відкритість суспільства, його швидка інформатизація і динамічність кардинально змінили вимоги до освіти. Основною метою освіти стає не проста сукупність знань, умінь і навичок, а заснована на них професійна компетентність - уміння самостійно добувати, аналізувати й ефективно використовувати інформацію, вміння раціонально жити і працювати в наш мінливий час. У навчанні слабочуючих та глухих дітей провідна роль належить текстам, які використовуються у кожному навчальному предметі в спеціальній школі. Уміння, що забезпечують розуміння наданої інформації, є запорукою успішності засвоєння знань окремих наук. Тому, у спеціальному навчанні дітей з вадами слуху, уроки читання і літератури набувають особливого значення, оскільки у навчальному процесі розуміння творів здійснюється не лише через ознайомлення зі змістом і розширення досвіду, а й формуються фундаментальні уміння аналізувати тексти. Виходячи з позиції контекстного розуміння тексту на актуальному рівні розуміння мови і мовлення слабочуючими учнями, встановлено (С.О.Зиков, М.І.Нікітіна, А.Ф.Понгільська), що розуміння художніх творів є залежним не лише від сформованості мовленнєвих вмінь, як первинної засади розуміння тексту (Р.М.Боскіс, А.Г.Зікеев, К.Г.Коровін, Л.О.Штойко, М.К.Шеремет), а в більшій мірі пов'язане із сформованістю умінь виділяти смисл прочитаного тексту (А.М.Гольдберг, Е.П.Гроза, Л.С.Лебедева, К.В.Луцько, Н.Г.Морозова, Л.І.Фомічова, Ж.І.Шиф М.Д.Ярмаченко).

С.О.Зиков виділяв немовленнєві критерії у розумінні ними текстів і, спираючись на опосередкованість з поетапного навчання (П.Я. Гальперін), з перекодуванням реальної дії, запропонував у свій час нові методи і підходи до читання. Н.Г.Морозова вказувала на недостатність для розуміння учнями тексту знань ними слів та синтаксичних конструкцій. Сміслоутворення і розуміння центральної думки твору стало критеріями у дослідженнях проблеми читання О.О.Красільніковою, Л.С.Лебедевою, М.І.Нікітіною, Е.І.Пуціним і А.Ф.Понгільською. Вони довели, що розуміння тексту не зводиться лише до рівня розвитку

мови і мовлення, а є залежним від сукупності факторів, зокрема, від роду та жанру художнього твору: казки, байки, художнього оповідання, драми, роману, вірша тощо.

Список використаної літератури:

1. Речицкая Е. Г. Сурдопедагогика // Учебник для ВУЗов. — М.: ВЛАДОС, 2004. — С. 304.
2. Боскис Р. М. Глухие и слабослышащие дети. — М.: АПН РСФСР, 1963. — С. 335.
3. Круглик О.П. Проблема розуміння текстів в сурдопедагогічних дослідженнях // Дидактичні та соціально-психологічні аспекти корекційної роботи у спеціальній школі: Наук.-метод.зб.: Вип.8. Т.І / За ред. В.І.Бондаря, В.В.Засенка. — К., 2006. — С. 188-192.

*Коломієць Сніжана Віталіївна,
НПУ імені М.П.Драгоманова
Науковий керівник:
кандидат педагогічних наук
Заплатинська Анна Богданівна*

ОСОБЛИВОСТІ ЗАСТОСУВАННЯ КОНСТРУКТИВНО-БУДІВЕЛЬНИХ ІГОР У РОБОТІ З ДОШКІЛЬНИКАМИ ІЗ ЦЕРЕБРАЛЬНИМ ПАРАЛІЧЕМ

Будівельно-конструктивні ігри відносяться до групи творчих. В їх основі лежить діяльність дітей, що відображає навколишнє життя за допомогою будівельних матеріалів (кубики, конструктори) та ігрових дій з ними. Конструктивно-будівельним іграм притаманні такі структурні елементи: мотив, ігровий задум, ролі, правила, ігрові дії, результат, а особливістю виступає власне засвоєння конструктивних умінь які діти здобувають під час спеціального навчання, оскільки без послідовного їх формування гра залишається на рівні маніпуляцій з предметами.

У процесі ігрової діяльності дошкільники оволодівають різними способами будівництва, що сприяє формуванню психічних процесів та збагачує словниковий запас. Окрім цього конструктивні ігри також розвивають творчість, просторову уяву, увагу та мислення, що лежать в основі конструктивної діяльності в цілому (Н. Подд'яков, Л. Парамонова, Н. Ветлугіна, О. Запорожець, О. Давидчук, З. Лиштван,) [2, с.13].

В задум конструктивно-будівельних ігор включено пізнавальні завдання, вирішення яких вимагає попереднього обмірковування: що зробити?; який використати матеріал?; в якій послідовності має відбуватися будівництво? Дитина дуже легко може умовно позначити той чи інший елемент, надавши йому потрібне для гри значення.

За допомогою конструктивно-будівельних ігор діти збагачують свій пізнавальний досвід (проведення спостереження за властивостями будівельних матеріалів, експериментування з предметами та властивостями, їх функціональністю. Поступово дошкільники вдаються до спеціальних прийомів детального обстеження предмета, внаслідок чого їх сприймання стає більш активним, довільним, цілеспрямованим. Це дозволяє виділяти основні частини предмета, визначати його особливості (форму, величину, розташування: просторове розміщення елементів предмета відносно інших (вище, ліворуч) та інше[1, с.49].

У старших дошкільників з церебральним паралічем порушено сформованість схеми тіла (латералізації, стеріогнозису), спостерігаються парези та паралічі, порушено тонус м'язів, що сприяє недорозвиненню зорово-рухової координації, затримки формування понять «праворуч» і «ліворуч» тощо. Тому, за допомогою конструктивно-будівельних ігор реалізуючи ігровий задум вони оволодівають навичками: орієнтування в просторі відносно власного тіла та предметів навколишнього середовища; створення споруд за зразком та різних їх варіантів з урахуванням розміру, форми, кольору, призначення, оздоблення; формують уміння користуватись узагальненими уявленнями про можливості зведення конструкцій і внесення у них змін з урахуванням матеріалів та інше. Також створені

власноруч та спільно з дорослими конструкціями, іграшками-саморобками збагачується предметно-ігрове середовище.

Отже, конструктивно-будівельні ігри сприяють формуванню основних психічних новоутворень у дошкільників: розвивають, формують та розширюють когнітивні процеси, формують довільність поведінки та інші сфери особистості. На основі конструктивних ігор створюються умови для розвитку інших видів діяльності, у дошкільників з церебральним паралічем, продуктивної та навчальної, які матимуть потім самостійний характер. Усі знання, уміння, навички, отримані дітьми в процесі будівельно-конструктивної діяльності у майбутньому забезпечать їм успішне оволодіння навичками самообслуговування та підготують до навчання у школі.

Список використаної літератури:

1. Біла І. М. Психологія дитячої творчості / І. М. Біла. – К. : Фенікс, 2014. – 200 с.
2. Біла І. М. Психологія творчого конструювання в дошкільному віці : [монографія] / І. М. Біла. – К. : Веселка, 2011. – 431 с. – Бібліогр. 494.
3. Дятлова Н. В. Развитие конструктивной деятельности детей старшего дошкольного возраста / Н. В. Дятлова. // Молодой ученый. — 2016. — №14. — С. 536-537.
4. Карасьова К. В. Ігрова діяльність дошкільників (старший дошкільний вік) / К.В. Карасьова, Т.О. Піроженко. – К.: Генеза, 2014. – 96 с.

*Кривенко Тетяна Олександрівна,
НПУ імені М.П.Драгоманова
Науковий керівник:
кандидат педагогічних наук, доцент
Кравець Ніна Павлівна*

АРТ-ТЕРАПІЯ В РОБОТІ З РОЗУМОВО ВІДСТАЛИМИ ДІТЬМИ МОЛОДШОГО ШКІЛЬНОГО ВІКУ

Арт-терапія або «лікування мистецтвом» – один з нових та популярних засобів психотерапії. Особливо актуальним він є для розумово відсталих дітей, адже мистецтво дає можливість дитині певною мірою показати свої мрії, радість, хвилювання, страхи, переживання, відкрити щось потаємне, те, чого не видно неозброєним оком.

Про корекційно-розвиткове та психотерапевтичне значення арт-терапії для молодших школярів вказували у своїх роботах Л. Лебедева, Л. Ставицька, І. Жукова, А. Осипова, О. Копитін та інші вчені.

Відвідуючи школу для розумово відсталих дітей та контактуючи з ними, ми намагалися використати засоби арт-терапії як елемент корекції для даної категорії дітей, зважаючи на те, що це один з прогресивних засобів розвитку дитини. Працюючи з дітьми, враховували їхні вікові та психічні особливості, розумовий розвиток, потреби, побажання. Насамперед зважали на те, що ефективність психокорекційного впливу на кожную розумово відсталу дитину значною мірою залежить від бажання самої дитини впоратися з хворобою, удосконалювати власні рухові дії, що супроводжуються значним навантаженням як на весь організм, так і на окремі його органи. Арт-терапія як прекрасний засіб, спрямований на «відкриття» дитини педагогу, довіру йому свого внутрішнього світу, змінює розуміння дитини до оточуючих.

Розпочинаючи роботу з молодшими школярами, ми дотримувалися певних вимог:

- заняття повинно тривати не більше 45 хвилин;
- основна частина спрямована на виховання у дітей інтересу до роботи, до виготовлення виробу, отримання ними морального задоволення, адже праця спрямована на процес, а не на кінцевий результат;
- стимулювання дитини до обговорення виконуваної діяльності;

- врахування ходу дій дитини та умінь аналізувати виріб;
- підведення висновків про нейрофізичний стан кожного учня.

Для корекції у дітей рухових порушень, розвитку уваги, уяви, мислення, дрібної моторики рук ми використовували піскову терапію, зважаючи на те, що робота з піском спрямована на розвиток сенсорного сприйняття дитини, дрібну моторику рук, вона дає змогу відпочити, заспокоїтися, знімає стрес після насиченого дня. [3]

Також з метою корекції уяви учнів, розвитку просторового орієнтування, мислення, уваги, сприймання проводили роботу з тканиною. Діти виготовляли сувенір «сонечко». Для виготовлення його використали невеликий клаптик фетру жовтого кольору і трішки білої, чорної й червоної шкіри, ниточки для чубчика, маленькі стрічечки для кісок, а також підібрали шнурочок для підвіски відповідно до кольорів. Послідовність виконання роботи: підготовка картонного каркасу, розміщення каркасу на тканині жовтого кольору і обведення з припуском 0,5 см. та збирання на нитку кружечків тканини по краях «обкидним» швом. На кружечок картону клали трішки вати. Картонний каркас з ватою викладали у призбираний кружечок – таким чином створювали обличчя сонечка. На протилежному боці (тобто на потилиці голівки майбутнього сонечка) підшили, підгинаючи краї, «обкидним» швом шматочок тканини, розміром, що дорівнює картонному каркасу. У цьому варіанті очі пришили з гудзиків. Це трішки стягувало обличчя, але при цьому з'являлися щічки.

По закінченню роботи учні звітували про виконану роботу, аналізуючи отримані вироби як поетапно, так і в цілому.

Отже, робота з тканиною і піском спрямована на психокорекцію рухової сфери дітей, дрібної моторики рук і пальців, корекцію пізнавальних та творчих можливостей дітей. Діти стають уважнішими, набувають умінь праці з тканиною, що в подальшому знадобиться їм на уроках швейної справи. Сенсорна інтеграція роботи з піском та тканиною забезпечила психокорекцію пізнавальних процесів.

Список використаної літератури:

1. Киселева М.В. Арт-терапия в работе с детьми /М.В. Киселева. – СПб.: Речь, 2008. – 126 с.
2. Копытин А. И. Теория и практика арт-терапии / А. И. Копытин. – Москва: Питер, 2002. – 368 с.
3. Осипова А. А. Общая психокоррекция / А. А. Осипова.–Москва:Сфера, 2002. – 510 с.

*Кривобок Ілона Віталіївна,
НПУ імені М.П.Драгоманова
Науковий керівник:
кандидат педагогічних наук, доцент
Хворова Ганна Михайлівна*

ОСОБЛИВОСТІ ФОРМУВАННЯ ГРАФО-МОТОРНИХ НАВИЧОК У ДІТЕЙ ДОШКІЛЬНОГО ВІКУ З ДЦП

На сьогоднішній день у суспільстві постає проблема стосовно навчання та соціалізації дітей з ДЦП. Як відомо успішному навчанні в школі передують якісна підготовка дітей у дошкільному віці, провідне місце в якій займає процес розвитку графо-моторних навичок.

Графо-моторні навички є основою для формування процесу письма і, відповідно, важливим показником готовності дитини до навчання в школі.

Графо-моторика - це не тільки розвиток дрібної моторики. Дане поняття набагато ширше і включає в себе: спосіб утримання олівця (ручки), силу натиску при малюванні і письмі, точність, ритмічність і темп рухів, їх плавність. Крім того, важливі довільність рухів і розвиток супутніх умінь: зорово-моторна координація, сприймання, увага, рухові навички.

Для дітей з церебральним паралічем графо-моторні навички є провідним елементом образотворчої діяльності та слугують підготовчим етапом навчання письму [1, с. 3].

Несформованість графомоторних навичок у дітей із церебральним паралічем є одним із факторів, що унеможлиблює інтеграцію їх у загальноосвітні заклади (Г. Кузнецова, І. Левченко, Н. Павловська). Труднощі оволодіння навичками графічної діяльності пов'язані, насамперед, із руховою дисфункцією. Це проявляється в затримці розвитку маніпулятивної функції, порушенні тону м'язів, обмеженні рухливості в суглобах верхніх кінцівок, слабкості дрібних м'язів, дискоординації рухів (Л. Бадалян, К. Семенова, О. Мастюкова).

Порушення дрібної моторики при ДЦП супроводжується недостатністю просторово сприйняття і розладами зорово-моторної координації, що ускладнює опанування дітьми навичками графічної діяльності.

Окремі методичні аспекти розвитку графічних навичок у дітей із порушеннями опорно-рухового апарату представлено в наукових працях Р. Бабенкової, Г. Кузнецової, Н. Соколової.

Водночас, практика навчання різних категорій дітей з особливостями психофізичного розвитку (Л. Блінова, А. Катаєва, Л. Солнцева, Л. Семенов) свідчить, що найефективніший шлях оптимізації опанування навичок письма – профілактика виникнення труднощів ще в дошкільний період.

Погляди і думки різних авторів в цілому зводяться до того, що робота з розвитку графо-моторних навичок, шляхом активізації дрібної моторики рук, необхідна для формування успішної навчальної діяльності дитини дошкільного віку з церебральним паралічем та порушеннями опорно-рухового апарату.

Мета нашого дослідження: на підставі теоретичного аналізу та практичного вивчення визначити особливості формування і розвитку графо-моторних навичок у дошкільників з церебральним паралічем. Методи дослідження: теоретичні (аналіз, узагальнення даних психолого-педагогічної та методичної літератури), емпіричні (констатувальний експеримент), статистичні (кількісна та якісна обробка результатів дослідження).

Наше дослідження було спрямоване на виявлення рівня сформованості графо-моторних навичок та готовності до опанування процесом письма у дітей старшого дошкільного віку з ДЦП.

У ході нашого дослідження ми провели аналіз психолого-педагогічної літератури з проблеми дослідження (Безруких М.М., Кузнецова Г. В., Бот О.С. та ін.) та з'ясували рівень сформованості графо-моторних навичок у дошкільників з ДЦП, використовуючи наступні методики: «Будиночок» Н. Гуткіної; «Доріжки» Л.А. Венгера; методика Г.В. Кузнецової. Результати нашого дослідження дали змогу виявити труднощі формування графомоторних навичок у дітей старшого дошкільного віку з церебральним паралічем. Це спричинено як особливостями психофізичного розвитку таких дітей, так і часом початку корекційної роботи. Варто зазначити, що корекційно-педагогічну роботу по формуванню графо-моторних навичок у дітей з ДЦП потрібно починати вже у ранньому віці, при цьому враховуючи особливості розвитку, комплексність порушення і можливості кожної окремої дитини.

Для розвитку достатнього рівня моторики необхідна, як показує аналіз психолого-педагогічної літератури, організація спеціальних ігор, завдань і вправ. Робота з розвитку графо-моторних навичок повинна бути систематичною і комплексною, і здійснюватися в таких основних напрямках роботи з дітьми: розвиток дрібної моторики руки; тренування зорово-моторних і слухо-моторних координацій; навчання орієнтування на аркуші паперу; виконання графічних вправ.

Список використаної літератури:

1. Безруких М.М. Навчання початкового письма. Методичний посібник до прописів./ М.М. Безруких — М.: Просвещение, 2002.
2. Бот О.С. Формирование тонких движений пальцев рук у детей с ОНР //Дефектология – 1983.

3. Кузнецова Г. В. Система изучения графических навыков у детей с церебральными параличами дошкольного возраста /Г. В. Кузнецова // Коррекционная педагогика. – 2004. – № 1 (3).
4. Левченко, И. Ю. Технологии обучения и воспитания детей с нарушениями опорно-двигательного аппарата : учеб. пособие для студ., обуч. по спец. 0319 - Спец. педагогика в спец. (коррекционных) образоват. учреждениях / И. Ю. Левченко, О. Г. Приходько. - М. : Академия, 2001.
5. Мастюкова Е.М. Ребенок с отклонениями в развитии. – М.: Просвещение, 1992.
6. Российская Е.Н. Методика формирования самостоятельной письменной речи у детей. – М.: Айрис – пресс, 2004.
7. Светлова И.Е. Развиваем мелкую моторику и координацию движений рук. – М.: 2001.

*Кривонос Марія Олександрівна,
НПУ імені М.П.Драгоманова
Науковий керівник:
кандидат педагогічних наук
Заплатинська Анна Богданівна*

ТЕОРЕТИЧНІ ОСНОВИ ВИХОВАННЯ ДІТЕЙ З ЦЕРЕБРАЛЬНИМ ПАРАЛІЧЕМ ЗАСОБАМИ ЕРГОТЕРАПІЇ

Основною метою корекційно-виховного процесу дітей із церебральним паралічем виступає їх максимальне самостійне залучення до середовища. Тобто надання можливості дитині з ураженнями опорно-рухового апарату самостійно доглядати за собою, приймати участь в усьому, що відбувається довкола неї, активно пізнавати світ, використовуючи власні ресурси. Враховуючі визначені завдання, доцільним є використання технології - ерготерапія, як однієї з комплексу методів, що застосовуються в реабілітаційному процесі (Л. Антонова, Е. Клочкова Е. Blesedell, Е. Cohn, В. Boyt та інші) [2, 5].

Головним завданням ерготерапії є самостійність, якої може досягти дитина у результаті корекції, що у своїх працях пропонувала М. Монтессорі, і характеризувала її як основу свободи в фізичному та соціальному розрізах. Враховуючі національні особливості спеціальної освіти та побудови корекційно-реабілітаційного процесу комплексне застосування традиційних методик та технологій ерготерапії, анімалотерапії (В. Агафоничев, Н. Кряжева), гардентерапії (С. Сизих, В. Кузеванов), в процесі роботи з дітьми із церебральним паралічем сприятимуть всебічному позитивному розвитку [1, 2, 4].

Впровадження такої корекційної складової передбачає створення міждисциплінарної системи впливу, яка включатиме: медичних працівників, ерготерапевтів, корекційних педагогів, спеціалістів технічного профілю, психологів та інших фахівців (Е. Князева, С. Курдюмов). Що сприятиме фаховому регулюванню засобів впливу, тобто застосування спеціального устаткування та обладнання, котрі забезпечують не лише принципи універсального архітектурного дизайну, а й спеціально розроблені чи адаптовані побутові пристрої, засоби особистої гігієни, меблі, засоби пересування та інше [3].

Важливо також вчити дітей спілкуватися із живими істотами (тваринами та рослинами). Саме вони стимулюють сенсорний розвиток дитини (торкання, догляд), яка зростала в умовах сенсорної депривації, та забезпечують психотерапевтичний вплив (від нервового та психічного виснаження). Взаємодія із живими істотами та рослинами дасть змогу дитині отримати практичний, а не теоретичний досвід, який вона зможе надалі використовувати в процесі ведення домашнього господарства.

Застосування даних корекційних технологій у роботі з дітьми із церебральним паралічем розширює сегмент подальшого профільного навчання, у якому особи з

обмеженнями життєдіяльності відчуватимуть себе комфортно і при цьому приноситимуть користь суспільству.

Отже, використання системи, що включає в себе технології ерготерапії, анімалотерапії та гардентерапії є актуальною в умовах сучасної спеціальної освіти, і потребує подальшого ґрунтовного теоретико-методологічного вивчення.

Список використаної літератури:

1. Агафоновичев В. Анімалотерапія. Усы, лапы, хвост - наше лекарство – Москва, 2007
2. Антонова Л.В., Клочкова Е.В. Физическая терапия и эрготерапия. В кн.: «Адаптивная физическая культура в работе с детьми, имеющими нарушения опорно-двигательного аппарата (при заболевании детским церебральным параличом). Методическое пособие». Под редакцией А.А.Потапчук. СПб, СПбГАФК им. П.Ф.Лесгафта, 2003.
3. Князева, Е. Н. Курдюмов С. П. Синергетика и новые подходы к процессу обучения / Е.Н. Князева, С.П. Курдюмов / <http://www.uni-dubna.ru>
4. Сизых С.В., Кузеванов В.Я. Реабилитация и социальная адаптация проблемных подростков с использованием американского опыта садовой терапии /Ботанические сады России в системе непрерывного экологического образования: Материалы 1-й Всероссийской конференции по экологическому образованию в ботанических садах (13-17 мая 2003 г.)- Москва, 2004.
5. Blesedell, E., Cohn, E. S., & Boyt, B. A. (2009). Willard & Spackman's occupational therapy. Lippincott.

*Леонтьєва Катерина Геннадіївна,
НПУ імені М.П.Драгоманова
Науковий керівник:
кандидат педагогічних наук, доцент
Малина Лариса Олексіївна*

ОСОБЛИВОСТІ РОЗВИТКУ ДОВІЛЬНОЇ УВАГИ УЧНІВ П'ЯТОГО КЛАСУ ШКОЛИ-ІНТЕРНАТУ ДЛЯ ДІТЕЙ З ПОРУШЕННЯМИ СЛУХУ

Вивчення уваги дітей з вадами слуху є однією з найбільш складних і важливих проблем

сурдопсихології. Від її вирішення залежить розвиток всієї системи психологічного знання - як фундаментального, так і прикладного характеру. Очевидною є значимість уваги в житті людини, її визначальна роль у відборі змісту свідомого досвіду, запам'ятовуванні та навчальній діяльності дитини. Безсумнівною є необхідність всебічного та детального вивчення феноменів довільної уваги.

Проблему уваги дітей з вадами слуху у сурдопсихології вивчали такі вчені як М.Є. Хватцев, С.Н.Шабалін, Е.І. Леонгард, Т.В. Розанова, І.А. Михайленков, І.Л. Москалик.

Довільна увага – це свідомо спрямоване зосередження особистості на предметах і явищах навколишньої дійсності, на внутрішній психічній діяльності. [1]

Особливості в розвитку уваги дітей з порушеннями слуху пов'язані з тим, що для них більше значення має зорове сприйняття. Наприклад, сприйняття словесного мовлення за допомогою зчитування з губ вимагає повної зосередженості на обличчі людини, сприйняття дактильного мовлення - на положеннях пальців рук. Ці процеси можливі тільки при стійкій увазі, напрузі дитини. Тому глухі діти швидше втомлюються, що веде до втрати стійкості уваги. У дітей з порушеннями слуху відзначаються труднощі переключення уваги, їм потрібно більше часу на обробку інформації, що призводить до зниження швидкості виконуваної діяльності, збільшення числа помилок. [2]

Експериментальне дослідження було проведене на базі загальноосвітньої школи-інтернату №9 міста Києва для дітей з порушеннями слуху впродовж лютого місяця 2017 року. У дослідження брали участь учні п'ятих класів.

Експериментальне вивчення проблеми складалось з трьох етапів: констатуючого, формуючого, контрольного. Для проведення дослідження особливостей довільної уваги учнів п'ятого класу школи-інтернату для дітей з порушеннями слуху на кожному його етапі були добрані логічно-пов'язані методичні завдання. Експеримент мав індивідуальну та фронтальну форми роботи. Виконання фіксувалося у протоколах. В процесі дослідження визначеними були критерії оцінки рівня розвитку довільної уваги учнів п'ятого класу школи-інтернату для дітей з порушеннями слуху.

Попередньо визначеними були такі критерії оцінки рівня розвитку довільної уваги: рівень розвитку стійкості довільної уваги, рівень розвитку розподілу довільної уваги, рівень обсягу уваги та рівень розвитку здатності до вибіркової уваги.

Згідно з критеріями оцінки рівня розвитку довільної уваги були визначені рівні розвитку довільної уваги: високий рівень, достатній рівень, середній рівень, низький рівень.

За результатами обробки отриманих даних констатувального експерименту було виявлено: високий рівень розвитку довільної уваги мають 0% досліджуваних, достатній рівень розвитку довільної уваги мають 20% досліджуваних, 60% мають середній рівень розвитку довільної уваги та 20% мають низький рівень довільної уваги.

Метою проведення формувального експерименту був розвиток та тренування властивостей довільної уваги. На цьому етапі використовувались вправи та завдання переважно в ігровій формі.

Контрольний експеримент проводився з метою перевірки ефективності формувального експерименту. Таким чином, за результатами проведення контрольного експерименту: 20% досліджуваних мають низький рівень розвитку довільної уваги, 60% - середній, 20% - достатній рівень розвитку. Дітей з високим рівнем розвитку довільної уваги серед досліджуваних не виявлено.

Порівнюючи результати констатувального та контрольного експериментів, спостерігаються позитивні зміни у розвитку довільної уваги учнів п'ятого класу школи-інтернату для дітей з порушеннями слуху. Можна зробити висновок, що при регулярній довготривалій системній роботі з розвитку довільної уваги можна домогтися значних покращень даної властивості психіки людини у дітей з вадами слуху.

У процесі обробки результатів проведеного експерименту можна зробити висновок, що довільна увага дітей з вадами слуху має ряд особливостей. Увага учнів з порушеннями слуху відрізняється нестійким характером та залежністю від багатьох факторів оточуючого середовища. Спостерігається дещо сповільненість процесів вибіркової сприйняття інформації. Виявляється своєрідність і в розвитку такої властивості уваги, як переключення, обумовленою характером нової діяльності, на яку впливає попередня діяльність і інші системи зв'язків.

Важливим чинником розвитку довільної уваги є цілеспрямована психокорекційна робота з покращення даної властивості психіки дитини.

Проблема дослідження довільної уваги дітей з порушеннями слуху є актуальною проблемою та потребує подальшого її вивчення та дослідження. Перспективною галуззю наукового дослідження в області сурдопсихології є також розробка прийомів, вправ, методів розвитку уваги, її властивостей у дітей з порушеннями слухової функції.

Список використаної літератури:

1. Заброцький М.М. Основи вікової психології. Навчальний посібник. – Тернопіль: Навчальна книга – Богдан, 2001. – 112 с.
2. Хватцев М.Е., Шабалин С.Н. Особенности психологии глухого школьника -М.: 1961.

*Лях Анна Олександрівна,
НПУ імені М.П.Драгоманова
Науковий керівник:
кандидат філологічних наук, доцент
Серпутько Ганна Петрівна*

СПІВПРАЦЯ З БАТЬКАМИ В УМОВАХ ІНТЕГРОВАНОГО ТА ІНКЛЮЗИВНОГО НАВЧАННЯ ДІТЕЙ З ПОРУШЕННЯМИ ЗОРУ

У сучасних умовах реформування системи освіти та модернізації загальноосвітньої школи передбачається широке залучення батьків до навчально-виховного процесу, підвищення відповідальності батьків за виховання та навчання своїх дітей у школі та сім'ї [2, с.174]. Це потребує налагодження ефективної співпраці між педагогами і батьками. Під час своїх виступів Міністр освіти і науки України Л. Гриневич неодноразово зазначала, що батьки мають право та повинні отримувати справжню педагогічну консультацію від вчителів. Особливо актуально ці питання постають, коли йдеться про навчання дітей з особливими освітніми потребами, зокрема з порушеннями зору в інклюзивному та інтегрованому загальноосвітньому просторі.

Здійснення інклюзивного та інтегрованого навчання потребує організації належного психолого-педагогічного супроводу дітей з порушеннями зору, що становить комплексну систему всебічної корекційно-розвиткової допомоги, відповідно до вікових та індивідуальних особливостей учнів не лише у школі, але й в родині.

Особливо гостро проблема налагодження співпраці із батьками дітей, які мають порушення зору, постає саме в інклюзивному освітньому середовищі, де батьки залучаються і до розробки індивідуальної програми розвитку дитини, контролю за її виконанням. Цей процес ускладнюється ще й тим, що у спеціальному класі масової загальноосвітньої школи, де навчаються діти з порушеннями зору, вчитель класу є фахівцем-тифлопедагогом, який може надати поради, рекомендації батькам щодо особливостей навчання їхньої дитини з порушеннями зору, перспектив розвитку тощо, а в межах інклюзивного навчання часто доводиться запрошувати такого спеціаліста, який працює поза межами школи.

Відповідальність за успішне включення дітей з порушеннями зору в загальноосвітній простір лежить не лише на педагогах чи закладах освіти, де здійснюється психолого-педагогічний супровід таких дітей, але й на їхніх батьках (сім'ях). Навіть вибір закладу освіти (загального чи спеціального) залишається за батьками, проте індивідуальних особливостей розвитку своєї дитини, яка має ті чи інші порушення зору, батьки часто не розуміють, і вже на цьому етапі потребують допомоги спеціалістів, хоча й не завжди прислуховуються до думки фахівців [3, с.193].

В. Єрмаков, Л. Солнцева, В. Феоктистова, С. Хорош, Є. Синьова у своїх дослідженнях зазначають, що народження дитини з порушеннями психофізичного розвитку, як правило, змінює взаємовідносини та психологічний клімат у сім'ї. Всі її члени перебувають у стані емоційного стресу. Таким сім'ям необхідна допомога як від держави, суспільства, так і від спеціалістів-тифлопедагогів, логопедів, корекційних педагогів, психологів та інших фахівців. Зокрема Є. Синьова вказує на те, що однією з найважливіших форм роботи тифлопедагога є робота з батьками дітей, які мають порушення зору. Адже кожен етап розвитку такої дитини і форма порушення зору диктує специфіку роботи сім'ї з дитиною, а також психотерапевтичної роботи тифлопедагога з сім'єю [4, с.356]. Крім того, Т. Дегтяренко та В. Ковиліна зазначають, що любов до дитини стимулює творчий потенціал батьків, дозволяє їм доповнити та удосконалити індивідуалізовані методи та прийоми, запропоновані спеціалістами.

З іншого боку, спеціалісти, які працюють з дітьми, що мають порушення зору, потребують допомоги батьків, як зацікавленої сторони в успішному розвитку дитини [1, с.167]. Тобто, це важливий двоєдиний процес взаємодії.

Для вивчення питання налагодження співробітництва між батьками і педагогами в межах спеціальних та інклюзивних класів, де навчаються діти з порушеннями зору, нами було проведено дослідження, яке передбачало опитування батьків, які виховують дітей з порушеннями зору, та педагогів 281-ї і 309-ї шкіл м. Києва зі спеціальними класами для дітей з порушеннями зору. На даному етапі дослідження опитано 35 батьків учнів спеціальних та інклюзивних класів, опитування педагогів наразі триває.

На думку більшості опитаних батьків, для покращення взаємодії школи із сім'єю необхідно налагодити продуктивну, засновану на доброземності, співпрацю між адміністрацією школи, вчителями та батьками.

Відповідно до одержаних результатів, нами було виявлено:

- нерівномірну поінформованість та обізнаність батьків щодо проблем та особливостей розвитку їх дітей (у межах одного класу);

- необхідність у підвищенні психолого-педагогічної компетентності батьків з метою гармонізації сімейних стосунків, у їх залученні до участі у навчально-виховному процесі дітей з порушеннями зору;

- потребу в поліпшенні психологічної допомоги родинам дітей з порушеннями зору;

- потребу у проведенні роботи з батьками вчителя-тифлопедагога, дефектолога, асистента вчителя;

- необхідність налагодження мікроклімату в класі (школі), де навчаються діти з порушеннями зору, проведення додаткової роз'яснювальної роботи зі здоровими учнями, їх батьками, педагогами школи;

- необхідність розширення та залучення різноманітних форм роботи з батьками.

З огляду на одержані результати нами будуть розроблені рекомендації з налагодження співпраці загальноосвітніх навчальних закладів з інтегрованим та інклюзивним навчанням із батьками (сім'ями) учнів з порушеннями зору.

Список використаної літератури:

1. Діти з порушеннями зору в умовах інклюзивної освіти: навч.-метод. посіб. / Н. М. Алєєва, Ю. В. Барінов та ін./ за наук. ред. Є. П. Синьової, С. О. Рикова. – К.: Кафедра, 2016. – 212 с.

2. Колупаєва А. А. Професійне співробітництво в інклюзивному навчальному закладі: навчально-методичний посібник / А. А. Колупаєва, Е. А. Данілавичюте, С. В. Литовченко. – К.: Видавнича група "А.С.К.", 2012. – 197 с.

3. Рожко Н. М. Організаційно-педагогічні умови удосконалення педагогічної допомоги сім'ї дитини з порушеннями зору в процесі взаємодії з дошкільним закладом освіти / Н. М. Рожко // Соціально-психологічні проблеми тифлопедагогіки: зб. наук. пр. / [відп. ред. Є. П. Синьова]. – Київ : НПУ, 2012. – Вип. 5 (13). – С. 192-201.

4. Синьова Є. П. Тифлопедагогіка: Підручник для студентів вищих навчальних закладів / Є. П. Синьова, С. В. Федоренко. – К.: НПУ імені М. П. Драгоманова, 2009.–325 с.

*Макарчук Світлана Сергіївна,
НПУ імені М.П.Драгоманова
Радченко Костянтин Миколайович,
Національний авіаційний університет
Науковий керівник:
кандидат біологічних наук, доцент
Войтюк Юрій Олександрович
кандидат технічних наук, доцент
Національного авіаційного університету
Артамонов Євгеній Борисович*

ІГРОВИЙ НАВЧАЛЬНИЙ КОМПЛЕКС ДЛЯ ВИВЧЕННЯ ШРИФТУ БРАЙЛЯ

Згідно з офіційною статистикою київського міського Центру соціальної, професійної та трудової реабілітації інвалідів в Україні мешкає близько 70 тисяч незрячих людей. В світових масштабах ця цифра сягає 45 мільйонів, проте неофіційні джерела називають цифру в три рази більшу. Тим не менш 70 тисяч для України вже є досить великим показником. З них приблизно 5% є дітьми. І це тільки статистика тотально незрячих, а ще в рази більше слабозорих, основна частина яких, також потребує уваги та підтримки суспільства. Головною проблемою є те, що лише 10% незрячих взагалі, та 9% серед дітей, вміють читати шрифтом Брайля. Саме тому ініціативна група за партнерства з Українським міжнародним інститутом сліпих розробила навчальний комплекс, який дозволить дітям познайомитись з шрифтом Брайля ще в дошкільному віці.

Навчальний комплекс було розроблено у вигляді іграшки і запропоновано для перевірки в кількох спеціалізованих дитячих навчальних закладах Києва та Харкова.

Дана версія іграшки складається з 6 кнопок з фіксацією, кожна з яких може знаходитись в одному з двох станів: піднятою, або опущеною. На вертикальній поверхні 4 керуючих кнопки по 2 з кожного боку.

Меню має багаторівневу структуру:

- Рівень 0. Привітання.
- Рівень 1.
 - Прочитаю букву
 - Вгадай букву
 - Навчись набирати букву
 - Вгадай букву за час
 - Прочитаю цифру чи знак
 - Вгадай цифру чи знак
 - Навчись набирати цифри чи знаки
 - Вгадай цифру чи знак за час
 - Налаштування
 - Вибір мови
 - Коротка інструкція
 - Про іграшку

Після перевірки першого пристрою створено ще кілька та віддано на тестування до спеціалізованих закладів, або безпосередньо в руки сім'ям з дітьми які виявили бажання навчатись шрифту Брайля.

На даному етапі розробки вже зібрано 3 прототипи пристрою. Його представлено в ряді виставок, проведено повне тестування перших двох версій та віддано у користування декільком спеціалізованим школам. Ведеться дослідження можливих шляхів подальшого розвитку та робота над вдосконаленням пристрою. Перевагою описаної розробки в першу чергу є можливість автоматизації навчального процесу, компактна ігрова форма, доступна

вартість пристрою, інтерактивність, можливість самостійного навчання дітей та можливість оновлення програмного забезпечення.

*Мальована Дар'я Дмитрівна,
НПУ імені М.П.Драгоманова
Науковий керівник:
кандидат психологічних наук, доцент
Горлачов Олександр Сергійович*

ОСОБЛИВОСТІ ТВОРЧОЇ УЯВИ УЧНІВ МОЛОДШОГО ШКІЛЬНОГО ВІКУ З ВАДАМИ СЛУХУ

Уява виступає не тільки передумовою ефективного засвоєння дітьми нових знань, але і є умовою творчого перетворення наявних у дітей знань, сприяє саморозвитку особистості, тобто в значній мірі визначає ефективність навчально-виховної діяльності в школі. [2]

Одним із найважливіших завдань роботи з дітьми, які мають вади слуху, є розвиток уяви, яка значною мірою визначає пізнавальний, емоційний і особистісний розвиток цих дітей. [2]

У дослідженнях вітчизняних вчених (Т.Г.Богданова, Р.М.Боскіс, М.М.Нудельман, Л.І.Тигранова, Є.Г.Речицька) показано, що обмеженість спілкування з дорослими і однолітками не дає можливості глухим дітям здобувати достатню кількість інформації, а відставання у розвитку мислення та мовлення перешкоджає засвоєнню прийомів та способів переробки наявних уявлень. [1]

Здійснене нами дослідження (особливостей творчої уяви дітей з вадами слуху) проводилось у три етапи: початковий (пошуковий), експериментальний (дослідно-експериментальний), узагальнюючий (заклучний).

На різних етапах експерименту приймало участь 15 дітей молодшого шкільного віку з вадами слуху.

В результаті наукового пошуку при аналізі особливостей розвитку творчої уяви дітей з вадами слуху були визначені критерії оцінки серед яких:

- незвичайність та оригінальність зображувальних образів;
- багатство фантазії (деталізованість образів);
- швидкість створення образу;
- ступінь гнучкості уяви.

За результатами аналізу даних констатувального експерименту були виявлені особливості розвитку творчої уяви учнів молодшого шкільного віку з вадами слуху, які проявились у зафіксованих в дослідженнях трьох рівнях, які визначені як: 1) високий рівень; 2) середній рівень; 3) низький рівень.

В результаті проведення констатувального експерименту було виявлено, що високий рівень розвитку, відповідно до зазначених критеріїв, мають 20% перевірених учнів. Середній показник становив 40%, низький показник 40% із перевірених учнів.

Після констатувального експерименту з дітьми проводився формувальний експеримент задля подальшого розвитку уяви. Формувальний експеримент представляли різноманітні вправи, завдання яких були спрямовані на розвиток фантазії, гнучкості уяви, її швидкості.

За результатами контрольного експерименту високий рівень склали 15 % досліджуваних учнів, середній рівень становив 85 %, а низький рівень складав 0%.

У процесі проведення експерименту було встановлено, що творча уява учнів молодшого шкільного віку з вадами слуху має ряд особливості. У більшості зображених малюнків переважала схематичність, стереотипність, а також бідність за змістом уявлень. Також слід зазначити невисокі показники оригінальності, гнучкості і деталізації малюнків.

Все це характеризує недостатню рухливість процесу уяви і недостатню сформованість її механізмів.

Відставання глухих учнів у розвитку творчої уяви пов'язано з недостатністю їх сенсорного досвіду, його малою різноманітністю. Головною умовою розвитку творчої уяви учнів з вадами слуху є збагачення їх досвіду, знань і уявлень про світ. При створенні необхідних умов для навчання дітей з вадами слуху, удосконаленні їх мислення і мовлення досягається компенсаторний розвиток уяви.

Список використаної літератури:

1. Психология глухих детей / под ред. И.М. Соловьева, Ж.И. Шиф, Т.В. Розановой, Н.В. Яшковой. - 2-е изд., стереот. - М.: Советский спорт, 2006. - 448 с.

2. Речицкая Е.Г. Возможности развития творческого воображения младших глухих школьников / Е.Г. Речицкая, Сошина Е.А. // Актуальные вопросы теории и практики коррекционной педагогики. - М., 1997. - С. 238-243.

*Марченко Анна Андріївна,
НПУ імені М.П.Драгоманова
Науковий керівник:
кандидат психологічних наук, доцент
Найдьонова Ганна Олександрівна*

ТЕРИТОРІАЛЬНІ ОСОБЛИВОСТІ ІНТЕГРАЦІЇ ОСІБ ІЗ ПСИХОФІЗИЧНИМИ ОСОБЛИВОСТЯМИ У СІЛЬСЬКІЙ ТА МІСЬКІЙ МІСЦЕВОСТІ

Сьогодні в Україні характеризується парадоксальною ситуацією, що характеризується наявністю законодавства, яке декларує права дітей та дорослих із психофізичними особливостями, права здобуття освіти та соціальну інтеграцію і водночас повною мірою не вказує на практичні механізми їх реалізації. Деякі соціальні державні та неурядові організації здійснюють інтегративну роботу на всіх рівнях, в тому числі й на рівні територіальної громади, з метою проведення соціально-педагогічної та психологічної роботи, залучення осіб із психофізичними особливостями до вирішення власних проблем та сприяння їх активній участі в суспільному житті.

В напрямку вивчення проблематики різних аспектів територіальних особливостей інтеграції осіб з обмеженими можливостями працювали такі вчені як І. Б. Іванова, В.І. Ляшенко, О. М. Дікова-Фаворська, С. В. Толстоухова, Н. В. Гаврилова, В. В. Тесленко, К. Є. Демида, К. В. Дубич, О. В. Безпалько, Л.Е. Орбан-Лембрик та ін.

Корінні зміни, що відбуваються у підходах до визначення та вирішення проблем інвалідності у державній політиці, зумовили посилення реабілітаційної спрямованості, формування мережі реабілітаційних закладів, розвиток ринку технічних засобів реабілітації [1]. В свою чергу, переосмислення суспільством ставлення до осіб із психофізичними особливостями, визнання їх прав, окреслення пріоритетних цілей, завдань, підходів в галузі спеціальної освіти зумовлює необхідність визначення оптимальних умов інтеграції таких осіб не лише у містах, а й сільській місцевості.

Інтеграція людини у суспільство передбачає її повне включення в усі сфери життєдіяльності суспільства, дестигматизацію особи за будь-якими ознаками [4]. Можливість успішного інтегрування відбувається за допомогою створення оптимальних соціально-педагогічних та психологічних умов, що підкріплені нормативно-правовою базою щодо інтеграції осіб із особливими потребами нашої держави [2].

Особливості інтеграції осіб із психофізичними особливостями, в залежності від території їх проживання, проявляються здебільшого внаслідок аналізу двох аспектів: територіальних психологічних особливостей громадян та територіальної нормативно-

правової бази щодо забезпечення права осіб із психофізичними особливостями на повноцінну інтеграцію в українське суспільство.

Реформування виробничих відносин в селищах, проведення земельної реформи, утвердження різних форм власності у сільському господарстві в останнє десятиліття, призвели до високого безробіття та зниження рівня життя сільських мешканців. Це зумовило проблеми інтеграції осіб із обмеженими можливостями у сільських громадах, що на сьогодні знаходяться в складних соціально-економічних умовах. Саме тому, в аспектах територіальних особливостей інтегративних заходів необхідно враховувати соціальну ізоляцію в сільській місцевості осіб з особливими потребами, яка можлива внаслідок збідності селищ, гандикапізму, недостатнього рівня спеціальної освіти та подальшого працевлаштування [3].

В свою чергу, соціальне оточення в контексті урбаністичного середовища проявляється в тому, що великим містам притаманна не диференціація осіб із психофізичними особливостями поміж інших та нейтральне ставлення до них, проте створення неурядових та державних організацій забезпечує ефективну інтеграцію людей з обмеженими психофізичними можливостями в містах за допомогою створення великого локального реабілітаційного середовища, яке системно поєднує в собі різні компоненти інтегративних заходів.

На сучасному етапі розвитку українська психологічна служба працює для забезпечення рівних можливостей для будь-якої особистості, не зважаючи на її місце проживання, це сприяє усуненню різних бар'єрів між людиною з особливими потребами та суспільством. За чинним законодавством створюється та вдосконалюється велика кількість проектів спрямований на створення в сільських та районних центрах урядових та неурядових організацій, які спрямовані на психологічну роботу щодо активної інтеграції осіб із особливими потребами.

Список використаної літератури:

1. Аналіз сучасного стану реабілітації інвалідів в Україні / М. К. Хобзей, А. В. Іпатов, Ю. І. Коробкін, О. М. Мороз // Медичні перспективи. – 2010. – №4 – С.131-136.
2. Базиленко А. К. Ми – Вони: до питання інтеграції осіб з функціональними обмеженнями здоров'я / А. К. Базиленко // Методологія, теорія та практика соціального аналізу сучасного суспільства. – 2010. – №16 – С. 631-635.
3. Будяк Л. В. Організаційно-педагогічні умови інклюзивного навчання дітей з порушеннями психофізичного розвитку в загальноосвітній сільській школі: автореф. дис. канд. пед. наук: 13.00.03 / Будяк Лариса Вікторівна; Ін-т спец. педагогіки НАПН України. – К., 2010. – 23 с.
4. Пірог Л. А. Сучасний стан інтеграції людей з обмеженими можливостями в суспільство / Л. А. Пірог // Вісник Дніпропетровського університету, Соціологія. – № 9/22 – 2012 – С. 135-140.

*Михайленко Валерія Валеріївна,
НПУ імені М.П.Драгоманова
Науковий керівник:
кандидат педагогічних наук, доцент
Піонтківська Галина Станіславівна*

ФОРМУВАННЯ ГРАМАТИЧНИХ ПОНЯТЬ В ПРОЦЕСІ ВИВЧЕННЯ ТЕМИ: «СЛОВА, ЩО ОЗНАЧАЮТЬ ОЗНАКУ ПРЕДМЕТА» У РОЗУМОВО ВІДСТАЛИХ УЧНІВ 2-4-Х КЛАСІВ

На сучасному етапі розвитку України відкриваються нові перспективи змін у системі спеціальної освіти, пов'язані з новим ставленням до розумово відсталих учнів.

У дослідженнях науковців, зокрема О. Беляєва, А. Грищенка, М. Дорошенка, А. Загнітко, Л. Іноземцевої, А. Каніщенко, О. Леути, Н. Лазаренко, Л. Мацько, Д. Ніколенко, Л. Проколієнко, М. Плющ, Г. Чуйка, С. Шевчук, Н. Шкуратяни, М. Шкільника та інших звертається значна увага вивченню граматики в загальноосвітній школі, зокрема, вивченню граматичної теми «Прикметник».

Вивчення української мови безпосередньо впливає на розвиток та корекцію пізнавальних можливостей розумово відсталих учнів. Тому, пошуку засобів активізації процесу засвоєння мовних знань розумово відсталими учнями завжди приділялась достатня увага вчених - дефектологів (А. Аксьонова, А. Арушанова, Л. Вавіна, В. Воронкова, М. Гнєзділов, І. Дмитрієва, Г. Дульнєв, С. Геращенко, І. Єременко, Н. Тарасенко, Т. Головіна, Н. Кравець, В. Петрова, Р. Лалаєва, Г. Плешканівська, Г. Піонтківська, З. Смирнова, М. Феофанов, Т. Ульянова та інші).

Цей пошук нерозривно пов'язаний з дослідженнями низки питань, серед яких актуальними є формування граматичних понять на матеріалі вивчення теми : «Слова, що означають ознаку предмета» в розумово відсталих учнів 2-4-х класів.

Метою нашого дослідження була розробка методичної системи роботи з формування граматичних понять на матеріалі вивчення теми : «Слова, що означають ознаку предмета» в розумово відсталих учнів 2-4-х класів.

Адаптуючи праці А. Аксьонової, С. Геращенко, М. Дорошенка, Н. Воскресенської, Л. Ланди, Т. Ульянової та інших, нами розроблялася методична система роботи з формування граматичних понять, на матеріалі вивчення теми : «Слова, що означають ознаку предмета».

Запропонована нами система передбачала використання системи вправ, ігрових прийомів, які були спрямовані на збагачення словникового запасу, удосконалення вміння виконувати різноманітні мисленнєві операції у розумово відсталих учнів, зокрема: аналізу, синтезу, порівняння, узагальнення, класифікації, а також на розвиток пізнавальної активності в ігровій ситуації та умінь вирішувати проблемні завдання.

Як відомо, у розумово відсталих учнів з великими труднощами формуються граматичні поняття, тому, як справедливо вважав І. Єременко, засвоєння граматичних знань розумово відсталими учнями молодших класів повинно мати практичну спрямованість. Виходячи з цього, запропонована нами методична система передбачала систему вправ, ігрових прийомів, проблемних ситуацій, які спрямовані на розвиток умінь виконувати аналітико-синтетичні дії; порівнювати; узагальнювати; класифікувати, що в подальшому сприятиме розвитку пізнавальної активності у розумово відсталих учнів у ігровій ситуації та умінь вирішувати проблемні завдання.

Висновки.

Отже, теоретичний аналіз психолого-педагогічної, лінгвістичної та спеціальної літератури засвідчив значний інтерес дослідників до проблеми формування граматичних понять на матеріалі вивчення теми: «Слова, що означають ознаку предмета» (прикметник) в учнів.

Розроблена нами методична система роботи передбачала систему вправ та ігрових прийомів, які спрямовані на збагачення словникового запасу, удосконалення вміння виконувати різноманітні мисленнєві операції, зокрема, аналіз, синтез, узагальнення, порівняння, класифікація на матеріалі вивчення теми : «Слова, що означають ознаку предмета» (прикметник).

Список використаної літератури:

1. Аксенова А. К. Методика обучения русскому языку в специальной (коррекционной) школе / А. К. Аксенова. – Москва: Гуманитарное издание центр ВЛАДОС, 1999. – 320 с. – (Гуманитарное издание центр ВЛАДОС).

2. Богоявленский Д. Н. Психология усвоения знаний в школе. / Д. Н. Богоявленский, Н. А. Менчинская. – Москва: АПН РСФСР, 1954. – 336 с. – (АПН РСФСР).

3. Геращенко С. І. Формування комунікативних умінь у розумово відсталих старшокласників у процесі вивчення граматики (на матеріалі вивчення прикметника) :

автореф. дис. на здобуття наук. ступеня канд. пед. наук : спец. 13.00.03 / Геращенко Світлана Іванівна – Київ, 2010. – 21 с.

4. Дорошенко М. І. Робота над словом при вивченні іменника і прикметника. / М. І. Дорошенко. – Київ: Радянська школа, 1968. – 167 с. – (Радянська школа).

5. Каніщенко А. П. Проблемний підхід до вивчення частин мови в початковій школі: дидактична система вправ. / А. П. Каніщенко. – Київ, 2002. – 57 с.

6. Ульянова Т. К. Методика викладання граматики і розвитку мовлення учнів допоміжної школи. / Т. К. Ульянова. – Київ: КДПІ, 1990. – 96 с. – (КДПІ).

7. Стельмахович М. Г. Усні вправи під час вивчення прикметника у школі. / М. Г. Стельмахович // Українська мова і література в школі. / М. Г. Стельмахович., 1971. – С. 53–59.

8. Шкільник М. М. Проблемний підхід до вивчення частин мови. / М. М. Шкільник. – Київ: Радянська школа, 1986. – 135 с.

*Моренко Світлана Дмитрівна,
НПУ імені М.П.Драгоманова
Науковий керівник:
кандидат психологічних наук, доцент
Горлачов Олександр Сергійович*

НЕВЕРБАЛЬНІ ЗНАКОВІ СИСТЕМИ ЯК СКЛАДОВІ ЧАСТИНИ СПІЛКУВАННЯ ОСІБ З ПОРУШЕННЯМИ СЛУХУ

Спілкування – це процес досягнення взаєморозуміння між людьми у суспільстві. Саме спілкування є невід’ємною частиною життя кожного. Процес спілкування характеризується передачею та сприйманням повідомлень за допомогою вербальних та невербальних засобів. [5]

Вербальні засоби являють собою безпосередньо словесне мовлення, що є основним для передачі та отримання інформації. Але, як стверджує відомий дослідник А.Піз, 55% розуміння інформації відбувається за рахунок невербальних засобів, тобто міміки, жестів, поз, зорового контакту тощо. [7]

Населення України є неоднорідним. В межах майже будь-якої територіальної одиниці проживають громадяни, що різняться за своїм походженням, віросповіданням, іншими особливостями та вподобаннями. Так, одну з особливих частин населення складають особи з порушеннями слуху для яких інформація, що передається за допомогою невербальних засобів спілкування, має більше значення ніж для чуючих.

Здійснивши аналіз літературних джерел ми провели ґрунтовне узагальнення та систематизацію наукових досліджень щодо виникнення та функціонування невербальних знакових систем. Невербальні засоби спілкування в макросоціумі чуючих людей існували ще з прадавніх часів, коли основною формою суспільного устрою було плем’я. А чіткого часу появи невербальних знакових систем в мікросоціумі осіб з порушеннями слуху не встановлено. [1, 2, 4, 6]

Суспільне життя, як чуючих, так і нечуючих осіб має різноманітні сфери діяльності, які в своїй структурі містять певні невербальні знакові (жестові) системи. Так, невербальні знакові системи є невід’ємною частиною мистецтва, дорожнього руху, спорту, військової діяльності, водозазній справі тощо. Майже у всіх цих випадках жести становлять самостійну систему, оскільки є унормованими та фіксованими. [3, 4]

Особі з порушеннями слуху в процесі життєдіяльності користуються всіма доступними їм формами спілкування. Зокрема, словесним (усним, писемним) мовленням як вербальною системою спілкування та дактильним і міміко-жестовим мовленням як невербальними системами спілкування. [3]

В процесі корекційно спрямованого навчання та виховання дітей з порушеннями слуху методично вивірено та науково доведено, що провідною формою спілкування і засвоєння знань, умінь і навичок є словесне мовлення, яке забезпечує інтелектуальний розвиток нечуючих. А в процесі міжособистісної комунікації провідними формами спілкування постають дактильне та міміко-жестове мовлення, які задовольняють процес спілкування на побутовому рівні. [3, 4]

На сьогодні коректними та науково вивіреними є такі визначення понять «дактильне мовлення» та «міміко-жестове мовлення»:

Дактильне мовлення – це процес спілкування на основі унормованого, стандартного набору відповідно до певної вербальної мови рухових або статичних знаків за участю пальців та кисті руки (рук), який є незмінним для позначення певної літери відповідно даної мови.

Міміко-жестове мовлення – це процес спілкування за допомогою системи кінетичних знаків, що передають характерологічні особливості предметів, явищ оточуючої дійсності за допомогою визначених структурних елементів. [3]

Складовою частиною дактильного мовлення є дактилема – руховий або статичний знак за участю пальців та кисті руки (рук), який є незмінним для позначення певної літери будь-якої мови.

Міміко-жестове мовлення в своїй основі містить жестове позначення слова (жест) – певний кінетичний знак, за яким закріплено певне значення предмета або явища навколишньої дійсності, що утворюється за допомогою структурних елементів: місце творення; спосіб творення; рухові та мовленнєві органи творення.

Саме завдяки значній спрощеності та доступності дані невербальні знакові системи спілкування використовуються особами з порушеннями слуху з метою задоволення потреби в міжособистісній комунікації в середовищі нечуючих.

Таким чином, підсумовуючи всі здобутки сурдопедагогічної науки і дотичних до неї наук, можна стверджувати, що такі невербальні знакові системи, як дактильне та міміко-жестове мовлення, є невідривною частиною культури та процесу спілкування, передачі та одержання інформації особами з порушеннями слуху. Але необхідно пам'ятати, що відповідно до концепції сучасної вітчизняної сурдопедагогіки, дактильне та міміко-жестове мовлення в навчально-виховному процесі є допоміжними засобами, так як, виконуючи функцію узагальнення явищ навколишньої дійсності, не забезпечують повноцінного розвитку інтелекту нечуючих.

Список використаної літератури:

1. Боскис Р.М. Американские сурдопедагоги о дактилологии / Р. М. Боскис // Дефектология. – 1970. – № 1. – С. 63-69.
2. Гейльман И.Ф. Ручная азбука и речевые жесты глухонемых / И.Ф. Гейльман. – М. : КОИЗ, 1957. – 596 с.
3. Горлачов О.С. Психологічні особливості формування дактильного та міміко-жестового мовлення у майбутніх сурдопедагогів : автореф. дис. на здобуття наук. ступеня канд. психол. наук : 19.00.08 «спеціальна психологія» / О. С. Горлачов. – К., 2012. – 19 с.
4. Зайцева Г.Л. Жест и слово. Научные и методические статьи / Г. Л. Зайцева. – М. : ВТИИ, 2006. – 632 с.
5. Кочерган М.П. Вступ до мовознавства: підручник для студ. філолог. спец. вузів / М. П. Кочерган. - К. : Академія, 2001. - 368 с.
6. Марциновская Е.Н. Исторический очерк использования ручной азбуки / Е. Н. Марциновская // Специальная школа, вып 4 (112). – 1964. – С. 34-38.
7. Пиз А., Пиз Б. Язык телодвижений / А. Пиз, Б. Пиз. – М. : Эксмо, 2015. – 464 с.

*Музика Зоя Миколаївна,
НПУ імені М.П.Драгоманова
Науковий керівник:
кандидат психологічних наук, доцент
Гребенюк Тетяна Миколаївна*

ПРОФІЛАКТИКА КОНФЛІКТІВ У ДІТЕЙ СТАРШОГО ДОШКІЛЬНОГО ВІКУ ЗІ ЗНИЖЕНИМ ЗОРОМ ЗАСОБАМИ ІГРОВОЇ ДІЯЛЬНОСТІ

У загальній психолого-педагогічній літературі проблематика конфлікту і конфліктної взаємодії є добре висвітленою. Так, цей напрямок дослідження представлений в роботах Л.Виготського, Д.Ельконіна, Я.Коломинського, В.Мясищева, В. Мухіної, М.Лісіної та ін.

Л.Виготський писав, що «...кожна вища психічна функція з'являється в розвиткові поведінки двічі: спочатку як функція колективної поведінки, як форма співробітництва або взаємодії, як засіб соціального пристосування...» [1, с.83].

Стосовно дитини, яка має порушення зору, ця теза набуває особливого значення, оскільки зорова патологія, накладаючи відбиток на соціальний стан дитини, значною мірою збіднює її можливості взаємодії з широким колом людей і тим самим знижує розвиток умінь налагоджувати міжособистісні стосунки та веде до появи негативних проявів, таких як, агресивність, тривожність, негативізм, конфліктність та ін. (І.Некрасова, Л.Солнцева, Є.Синьова та ін.) [2].

Небезпека полягає і в тому, що негативні якості, що з'явилися у дитини з порушеннями зору дошкільного віку визначатимуть все подальше формування особистості та можуть проявитися і у новому шкільному колективі, і у подальшій трудовій діяльності, перешкоджаючи розвитку повноцінних відносин з оточуючими людьми, власним світобаченням і відповідно впливатимуть на процес її соціалізації та адаптації у суспільство.

Для вивчення причин виникнення конфліктів в ігровій діяльності у старших дошкільників зі зниженим зором, було проведено експериментальне дослідження на базі спеціального дошкільного закладу №219 м. Києва, в якому взяли участь 15 дітей.

В ході спостереження за ігровою діяльністю даної категорії дітей були зафіксовані конфлікти, які спалахнули з наступних причин: руйнування гри (наприклад, руйнування ігрових споруд, ігрової обстановки, уявної ігрової ситуації тощо); з приводу вибору загальної теми гри (у цих випадках суперечка виникала через те, в яку саме спільну гру збиралися грати дошкільники); складу учасників гри (вирішення питання про те, хто саме буде грати в дану гру, тобто кого включити в гру, а кого ні); через ролі (тобто хто буде виконувати найбільш привабливу або, навпаки, малопривабливу роль); іграшки (суперечки за володіння іграшками, ігровими предметами і атрибутами); з приводу сюжету гри (у цих випадках діти сперечаються через те, яким чином повинна проходити гра, які в ній будуть ігрові ситуації, персонажі і якими будуть дії тих чи інших персонажів); правильності ігрових дій. Найчастіше конфлікти виникали через розподіл ролей у грі – 31,9 % серед зафіксованих нами конфліктів. На наш погляд це пов'язано з тим, що цей вік є критичним у становленні особистості дошкільника зі зниженим зором і для неї характерним є вибір головних ролей. Крім того, порушення зору суттєво ускладнюють вільне спілкування у грі. Виникнення в процесі гри конфліктних ситуацій при порушеннях зору в значній мірі пов'язане з труднощами організації спільної гри, контролю за діями своїх товаришів в процесі гри, розуміння функціональних відносин у виконанні ролей, відсутність аксесуарів, які допомагають розумінню ігрової ситуації тощо.

Вивчення факторів, які впливають на виникнення конфліктів у даної категорії показали, що для дітей, які найчастіше вступають в конфлікти характерний низький рівень розвитку комунікативних умінь, середній чи низький рівень знань норм поведінки;

агресивність; в системі міжособистісних стосунків займають положення тих, кому не надають перевагу.

Як показують наші спостереження, виникнення конфлікту зазвичай розглядають як симптом несприятливих відносин, а педагогічна робота спрямована на придушення конфліктів. Але профілактику конфліктів слід розуміти як мінімізацію проблем, які поділяють сторони; і зазвичай здійснюється через пошук компромісу, досягнення згоди. Тому завдання педагога полягає в тому, щоб навчити дітей деяким правилам життя серед інших людей, в які входить вміння висловити своє бажання, вислухати іншого, домовитися. При цьому дитина має бути рівноправним учасником цього процесу, а не просто підкорятися вимогам педагога або більш сильного партнера.

Таким чином, при проведенні профілактичних заходів спрямованих на попередження конфліктів необхідно враховувати психологічні особливості дітей зі зниженим зором; фактори, що впливають на виникнення конфліктів (рівень комунікативних умінь, положення в системі міжособистісних стосунків; знання норм поведінки та наявність агресивності); виявляти причини конфліктів у дошкільників в ігровій діяльності; застосовувати при розробці занять ефективні методи та засоби профілактики конфліктів в ігровій діяльності.

Список використаної літератури:

1. Выготский Л. С. Собрание сочинений в 6 т. / Л. С. Выготский / [ред. Т. А. Власова]. – М. : Педагогика, 1983. – Т. – 426 с.
2. Синьова Є. П. Особливості розвитку і виховання особистості при глибоких порушеннях зору : монографія / Є. П. Синьова. – К. : Вид-во НПУ імені М. П. Драгоманова, 2012. – 442 с.

*Нагірняк Анастасія Олегівна,
НПУ імені М.П.Драгоманова
Науковий керівник:
кандидат психологічних наук, доцент
Найдьонова Ганна Олександрівна*

ПРОБЛЕМА САМООЦІНКИ В ОСІБ З ІНТЕЛЕКТУАЛЬНОЮ НЕДОСТАТНІСТЮ

Усвідомлене ставлення людини до своїх потреб і здібностей, потягів і мотивів поведінки, переживань і думок називають самосвідомістю особистості.

Уявлення про себе (суб'єктивний образ свого «Я») виникає під впливом оцінного ставлення інших людей при співвіднесенні мотивів, мети і результатів своїх вчинків та дій із соціальними нормами поведінки, які прийняті в конкретному суспільстві. Результатом процесів самосвідомості є «Я-концепція» особистості - це динамічна система уявлень людини про себе, яка включає усвідомлення своїх фізичних, інтелектуальних та інших особливостей; самооцінку та суб'єктивне сприймання зовнішніх чинників, які впливають на особистість. Центральним компонентом «Я-концепції» є самооцінка особистості.

Самооцінка – це та цінність, значущість, якої надає собі індивід загалом та окремим рисам своєї особистості, діяльності, поведінки.

Власне самооцінка виконує регуляційну і захисну функції, впливає на поведінку, діяльність і розвиток особистості, її стосунки з іншими людьми. Вона формується на основі оцінок навколишніх, оцінки результатів власної діяльності, а також на основі співвіднесення реального та ідеального уявлення себе [3].

Тож самооцінка, що є важливим фактором розвитку особистості дитини, виступає регулятором поведінки, і безпосередньо впливає на внутрішній стан, діяльність,

поведінкові реакції, взаємовідносини в колективі тощо. Неадекватна ж самооцінка сприяє появі особистісних проблем, а також проблем у комунікаційній сфері.

Особливо актуальним є питання самооцінки у дітей із розумовою відсталістю. Для таких дітей самооцінка визначає успішність їх соціальної інтеграції, тож вивчення особливостей формування і корекції оцінки себе має велике значення.

Дослідження вчених вказують на те, що неадекватність самооцінки у дітей з інтелектуальною недостатністю проявляється ще в молодшому шкільному віці.

А.Д. Виноградова пояснює таке явище незрілістю особистості, а також невмінням аналізувати і співвідносити досягнуті в ході діяльності результати з вихідними даними тощо [6]. Л.С. Виготський підкреслював, що завищена самооцінка, що часто зустрічається в таких дітей, є проявом загальної емоційної забарвленості оцінок і самооцінок дитини, і також загальної незрілості особистості [2].

Дослідження О.А. Дудковської та Н.Н. Шельшакової вказують на те, що більшості дітей складно оцінити себе реально, вони дають лише позитивні судження про себе. Самооцінка у молодших школярів нестійка, немотивована, вона може різко змінюватися на полярно протилежну. Це, за висновками вчених, пояснюється тим, що такі діти знаходяться під владою своїх вражень, прагнуть не сприймати жодної критики, заглушити її, так як відчувають внутрішню слабкість, залежність [цит. за 4].

Усі ці особливості розумово відсталих дітей пояснюються конкретністю їх мислення і відсутністю критичності до своїх дій, вчинків, можливостей тощо, а також незрілістю емоційно-вольової та мотиваційної сфери, що обумовлено недостатністю інтелекту. При легкому ступені розумової відсталості діти можуть шкодувати про свої вчинки або пишатися досягненнями, але складні емоції соціально-морального характеру і тонкі відтінки почуттів для багатьох просто недоступні їх розумінню, тож дати адекватну, відповідну ситуації оцінку своїм діям вони не в змозі. Особливо яскраво такі труднощі сприймання себе виникають і проявляються в підлітковому віці, так як, за Л.С. Виготським, такі діти розвиваються за загальними законами розвитку особистості. Тож для підлітків характерна некритичність поведінки, і при розумінні, але неприйнятті свого дефекту, підсвідомий комплекс неповноцінності виявляється завищеною самооцінкою і неадекватним рівнем домагань. Поведінка ж визначається афективними потягами і ситуативними оцінками як себе, так і оточуючих.

Особистість – це такий рівень розвитку індивіда, на якому він спроможний усвідомлювати актуальну ситуацію і формувати своє ставлення до неї, на основі чого – самостійно здійснювати вибір, приймати і реалізовувати рішення, передбачати наслідки своєї поведінки і відповідати за ухвалені рішення. А для підлітків з інтелектуальною недостатністю характерна легка навіюваність; дослідження показують, що у розумово відсталих старшокласників переважає імпульсивна поведінка. Більшість, засвоївши правила поведінки, діють відповідно до них, поки вимоги, що висуває ситуація, доступні їхньому розумінню і не суперечать безпосереднім потребам; вони не здатні самостійно приймати рішення і не формулюють своє власне ставлення до всього, що відбувається, а лише асимілюють чужі думки, погляди, позиції. Тому їх самооцінка залежна від впливу соціального середовища і суджень оточуючих більше, ніж в однолітків, розвиток яких відповідає нормі [5].

Відомо, що для дітей, а, головним чином, для підлітків з інтелектуальними порушеннями особливо важливою є можливість їх соціалізації. За даними Д.Н. Ісаєва, з усіх учнів з розумовою відсталістю, що випускаються корекційними закладами, близько 50% мають порушення поведінки. Такі підлітки характеризуються підвищеною навіюваністю і часто виявляються залученими в асоціальні групи [1].

Список використаної літератури:

1. Астрейко П.П. Временная организация «образа Я» младших подростков с умственной отсталостью / П.П. Астрейко // Психологическая наука и образование. – 2009. - №1. – С. 24-31.

2. Выготский Л.С. Вопросы детской психологии / Л.С. Выготский. – Санкт-Петербург: Союз, 2004. – 223 с.
3. Загальна психологія: Підручник / О.В. Скрипченко, Л.В.Долинська, З.В.Огороднійчук та ін. 3-тє вид. – Київ: Каравела, 2014. – 463 с.
4. Лаврух Н.А. Особенности формирования и коррекции самооценки младших школьников с ограниченными возможностями здоровья / Н.А. Лаврух // Современная педагогика. – 2012. - № 1. - [Электронный ресурс]. - URL: <http://pedagogika.snauka.ru/2012/12/815>.
5. Нариси з олігофренопсихології: Навч. посіб. для спец. "Дефектологія" / Стадненко Н.М., Матвеева М.П., Обухівська А.Г. \ за загальною редакцією Н.М.Стадненко; Кам'янець-Поділ. держ. пед. ун-т. - Кам'янець-Подільський, 2002. - 199 с.
6. Практикум по психологии умственно отсталого ребенка: Учеб. пособие / А.Д. Виноградова, Е.И. Липецкая, Ю.Т. Матасов, И.П. Ушакова; Сост. А.Д. Виноградова. - Москва: Просвещение, 1985. - 144 с.

*Назаренко Ірина Валеріївна,
НПУ імені М.П.Драгоманова
Науковий керівник:
кандидат педагогічних наук, доцент
Геращенко Світлана Іванівна*

СТАН СФОРМОВАНОСТІ ФОНЕМАТИЧНИХ ПРОЦЕСІВ У РОЗУМОВО ВІДСТАЛИХ ДІТЕЙ СТАРШОГО ДОШКІЛЬНОГО ВІКУ

Проблема формування фонематичних процесів у розумово відсталих дітей є однією з найважливіших у сучасній теорії та практиці логопедії. Численні дослідження науковців (Н. Гаврилова, Е. Данілавічюте, В. Ільяна, Л. Коваль, Ю. Рібцун, А. Савченко, Є. Соботович, В. Тищенко, Н.Чередниченко, М. Шеремет та ін.) доводять, що недорозвинення фонематичних процесів (фонематичний слух, фонематичний аналіз, фонематичний синтез, фонематичне сприймання та фонематичні уявлення) призводить до порушень звуковимови, навичок писемного мовлення, негативно позначається на розвитку лексико-граматичної сторони та зв'язного мовлення.

Теорія і практика сучасної логопедичної роботи переконливо доводить, що розвинені фонематичні процеси – важливий фактор успішного становлення мовленнєвої системи особистості в цілому [5].

У нашому експерименті були використані загальноприйняті завдання дослідження стану сформованості фонематичних процесів, зміст яких був адаптований. Відповідно до цього, дослідження було спрямоване на вивчення стану сформованості таких складових елементів фонематичних процесів, як: слухове сприймання (тест «Відстукування ритмів»); фонематичне сприймання (тест «Повторення груп складів»); фонематичний контроль (тест «Визнач правильність звучання слів у фразі») фонематичний аналіз, синтез (тест «Визнач послідовність звуків у слові»).

До експериментального дослідження було залучено 27 дітей старшого дошкільного віку, які були розподілені на 3 групи: до першої групи входили 9 дітей старшого дошкільного віку з порушеннями мовлення (ЗНМ III – IV рівнів); до другої групи віднесено 8 старших дошкільників з нормальним мовленнєвим розвитком і до третьої групи було віднесено 10 розумово відсталих дошкільників четвертого року навчання (6-7 років).

Аналіз отриманих даних в ході дослідження свідчить про те, що стан сформованості всіх фонематичних процесів значно різниться у дошкільників із умовно нормативним розвитком, навіть при тяжких мовленнєвих розладах, та розумово відсталих дітей. Під час виконання завдань розумово відсталі дошкільники не змогли диференціювати фонеми між

собою за артикуляційними та акустичними характеристиками. Відповідно до того, що розумово відсталі дошкільники не зрозуміли інструкцію на тест, щодо фонематичного контролю та не змогли використати нашу допомогу для його виконання, ми не змогли дослідити стан сформованості фонематичного контролю. Останній наш тест був спрямований на дослідження фонематичного уявлення, аналізу та синтезу. Розумово відсталі дошкільники також не змогли виконати це завдання.

Як показало наше дослідження, вивчення стану сформованості та розвитку фонематичних процесів потребує більше детального та глибокого вивчення в галузі теорії та практики логопедії. Тому питання вивчення особливостей становлення фонетичних процесів та формування звукової сторони мовлення у розмово відсталих дошкільників потребує більш конкретного дослідження. Своєчасне виявлення та виправлення відхилень в становленні та розвитку фонематичних процесів та подальша їх корекція – це важлива ланка в логотерапевтичній роботі з розумово відсталими дошкільниками. Саме на цьому підґрунті ми і будемо будувати нашу подальшу роботу.

Список використаної літератури:

1. Логопедическая работа с дошкольниками: Учебное пособие для студентов высших педагогических учебных заведений / Г.Р. Шашкина, Л.П.Зернова, И.А.Зими́на. – М.:Издательский центр «Академия», 2003. – 240с.

2. Винарская Е. Н. Раннее речевое развитие ребёнка и проблемы дефектологии: Периодика раннего развития: Эмоциональные предпосылки освоения языка.–М.: Просвещение, 1987. – 160 с

3. Соботович Є.Ф. Порушення мовного розвитку в дітей та шляхи їх корекції: Навчально-методичний посібник . – К.: ІСДО, 1995. – 204с. Рос.мовою.

4. Корекційна робота з розвитку мовлення дітей п'ятого року життя із фонетико-фонематичним недорозвитком мовлення : програмно-методичний комплекс / Ю. В. Рібцун. – К., 2012. – 258 с.

5. Тищенко В. В. Фонематичні процеси в онтогенезі дитячого мовлення та методика діагностики їх порушень: метод. рек. – К., 2011. – 22 с.

Нізохіна Олена Дмитрівна,

НПУ імені М.П.Драгоманова

Науковий керівник:

кандидат педагогічних наук, старший викладач

Заплатинська Анна Богданівна

ФОРМУВАННЯ ПРИРОДНИЧИХ ПОНЯТЬ У ШКОЛЯРІВ З ЦЕРЕБРАЛЬНИМ ПАРАЛІЧЕМ

Молодшим школярам з церебральним паралічем характерні недорозвинення процесів пізнавальної діяльності (сприймання, пам'яті, мислення, мовлення) також типові порушення сформованості самооцінки, саморегуляції, словесної регуляції дій. Для більшості учнів притаманні пасивність, залежність від оточуючих. У дітей недостатньо сформована мотиваційна сфера тому у них переважають ігрові форми поведінки, а шкільні інтереси мають нестійкий і вибірковий характер. У більшості учнів не сформований механізм особистісної готовності до навчання в школі тобто домінування навчальної, пізнавальної та соціальної мотивацій [4, с. 13-27].

Враховуючи вище зазначене на початковому етапі навчання, окрім перевірки та засвоєння пропедевтичних знань та вмінь з навчальних предметів має здійснюватися розвиток складових психологічної готовності до шкільного навчання. Процес формування у молодших школярів з церебральним паралічем природничих понять ускладнений загальним

недорозвинення центральної нервової системи та супутніми розладами, що проявляються порушеннями слухових, зорових та просторових понять. Такі недорозвинення негативно впливають на абстрактне сприймання навчального матеріалу [4, с. 45-76].

Із досліджень О. Варакути, Г. Костюка, Є. Неведомської, О. Скрипченко та ін. відомо, що найдоступнішими для засвоєння, дітьми із церебральним паралічем є поняття про об'єкти органічної і неорганічної природи, що пояснюється безпосереднім зв'язком конкретних понять із отриманим чуттєвим досвідом учнів, котрий зберігається у формі власних уявлень [1, 3].

Зважаючи на це, першою умовою ефективності засвоєння процесу формування природничих знань у школярів з церебральним паралічем є організація чуттєвого сприймання нового навчального матеріалу, відповідно до вікових можливостей учнів початкової школи. Нами запропоновано здійснювати етапність формування в учнів природничих знань: мотивація до засвоєння природничого поняття; організація чуттєвого пізнання ознак та властивостей предметів або явищ та актуалізація раніше сформованих уявлень; організація розумової діяльності (виділення істотних ознак та якостей предмета); забезпечення вербалізації узагальнення (позначення його терміном) та введення сформованого поняття в систему природничих понять.

З метою корекційної роботи під час вивчення предмету природознавство нами було запропоновано впровадити такі заходи: послідовність та систематичність подачі матеріалу на уроках, використання на уроках з природознавства наочних матеріалів, таблиць, макетів, муляжів; перенесення знань у практичну діяльність; залучення батьків дітей до навчального процесу, а також проводилися уроки - екскурсії, уроки – спостереження та ін. [2, 3].

За результатами дослідження, формування природничих понять відбувається на основі конкретних понять, що стають досвідом у вигляді уявлень. З віком формування уявлень стає більш керованим процесом, і образи виникають керуючись поставленими завданнями щодо діяльності дитини. Процес формування знань починається зі сприймання ознак, властивостей об'єктів та явищ природи.

За результатами нашого дослідження в учнів першого та другого класів природничі уявлення формувалися у вигляді образів-предметів та явищ, що складаються з окремих фрагментів. Засвоєний образ не чіткий обов'язково з опорою на конкретний предмет чи дію. В учнів третього та четвертого класів природничі уявлення формувалися цілісно, самокерованість процесу формування уявлень більш точна і визначена, узагальнений і яскравий образ формувався із використанням слова.

Отже, з метою формування природничих понять необхідна комплексна робота, що включає в себе: формування природознавчої компетентності учня шляхом засвоєння системи інтегрованих знань про природу, способів навчально-пізнавальної діяльності, розвитку ціннісних орієнтацій; виховання соціально активної особистості, яка усвідомлює свою належність до різних елементів природного середовища, здатна мислити, бережливо ставиться до природи, людей і самого себе; формування на доступному рівні цілісної природничо-наукової картини світу, що охоплює систему знань, яка відображає закони і закономірності природи та місце в ній людини; забезпечення єдності інтелектуального та емоційного сприйняття природи з практичною природоохоронною діяльністю; оволодіння доступними способами пізнання предметів і явищ природи та суспільства.

Список використаної літератури:

1. Біда О. Формування природничих понять / О. Біда // Почат. шк. – 2000. – № 7. – С. 23–25.
2. Блеч Г. О. Педагогічне забезпечення якості знань розумово відсталих учнів на уроках природознавства у допоміжній школі // Дефектологія. - 2007. - № 2. - С. 46-52.
3. Блеч Г. О. Формування знань з природознавства в учнів допоміжної школи // Зб. наук.пр. Кам'янець-Подільського державного унів-ту: Серія соціально-педагогічна. Вип. VI / Відп. ред. В.І.Співак. Упорядник О.В.Гаврилов. – Кам'янець-Подільський: ПП Мошинський В.С., 2006. – С.87-91.

4. Специальная педагогика. Подготовка к обучению детей с особыми проблемами в развитии. Ранний и дошкольный возраст / Под ред. А.Г. Московкиной. — М.: Классика Стиль, 2003. - 320 с.

*Підкаленко Інна Петрівна,
НПУ імені М.П.Драгоманова
Науковий керівник:
кандидат педагогічних наук
Вашеняк Наталія Олексіївна*

ВКЛАД АВГУСТИ МИРОНІВНИ ГОЛЬДБЕРГ У ЗМІСТ НАВЧАННЯ І ВИХОВАННЯ ДІТЕЙ З ВАДАМИ СЛУХУ

Серед плеяди відомих сурдопедагогів вагомими результатами характеризуються дослідження виконані першим доктором психологічних наук в Україні, вченим-дефектологом, фундатором підготовки висококваліфікованих кадрів та спеціальної освіти в Україні – Августи Миронівни Гольдберг.

Вивчення опублікованих праць про життєвий та творчий шлях А.М. Гольдберг свідчать про те, що до сьогодення невисвітлена, з наукової точки зору, біографія добре відомої у вітчизняних наукових та педагогічних колах дослідниці-сурдопедагога.

Наукова спадщина Августи Миронівни у вигляді монографій, посібників, статей з актуальних проблем сурдопедагогіки й сурдопсихології та підручників для навчання глухих дітей мові залишається актуальною, змістовною і на сьогоднішній день.

З аналізу біографічних матеріалів та не великої кількості архівних документів відомо, що одним із перших етапів, стартовим, науково-педагогічної діяльності А.М. Гольдберг характеризується практичним досвідом навчання та виховання дітей з вадами слуху. Як сурдопедагог-практик А.М. Гольдберг, у зв'язку з різними життєвими обставинами, працювала у різних навчальних закладах для дітей з вадами слуху (Глухих) СРСР, зокрема, в м. Києві, м. Москві, м. Алма-Ати. Практичний досвід майбутній науковець розпочала здобувати одразу ж після закінчення Київського педагогічного інституту (сьогодні Національний педагогічний університет імені М. П. Драгоманова) з 1933 році.

Наступний етап науково-педагогічної діяльності М.М. Гольдберг розпочинається з 1945 року. Саме в цей час вона розпочинає працювати в Науково-дослідному інституті дефектології на посаді старшого наукового співробітника.

Відкриваючи все нові і нові грані свого педагогічного потенціалу вчена починає поєднувати роботу науковця з підготовкою молодих педагогічних кадрів для шкіл глухих України. Вміле поєднання наукової та викладацької діяльності характеризують третій етап науково-педагогічної діяльності А.М. Гольдберг, який розпочинається з 1948 року. Адже, саме з цього часу вона розпочинає працювати на дефектологічному факультеті Київського державного педагогічного інституту імені О.М. Горького.

Не менш значимим у науково-педагогічній діяльності А.М. Гольдберг стає період з 1955 році, коли відомий науковець очолює Відділ спеціальної психології в Інституті психології Міністерства освіти УРСР.

Встановлено, що наукова діяльність А.М. Гольдберг була спрямована передусім на дослідження актуальних питань вітчизняної сурдопедагогічної теорії та практик – проблема формування зв'язного мовлення глухих дітей.

На основі висновків зроблених в результаті значної кількості експериментальних досліджень нею було ґрунтовно проаналізовано отримані дані, які дали можливість констатувати наявність численних проблем у дітей з вадами слуху при оволодінні мовою: її лексичним складом; семантикою; встановити можливості, особливості становлення та

розвитку формування письмового мовлення; перевірити, які прийоми навчання доцільно та раціонально використовувати для різних вікових груп дітей з вадами слуху.

Займаючись проблемою формування зв'язного мовлення у дітей з вадами слуху А.М. Гольдберг зацікавила даною проблематикою своїх аспірантів, а в майбутньому і колег (М.Д. Ярмаченка, Е.П. Грозу (у дівоцтві Петрову), Л.С. Лебедеву, Е.І. Пущина), які власні наукові дослідження присвятили саме різним питанням цієї проблеми і цим самим підсилили висновки досліджень свого наставника.

Таким чином, можна зазначити, що аналіз наукової та педагогічної діяльності А.М. Гольдберг показав багатогранність цієї особистості, її вагомий вплив та внесок на становлення і розвиток сурдопедагогічної освіти в Україні.

Список використаної літератури:

1. Гольдберг А. М., Розвиток писемної мови в учнів молодших класів шкіл глухих. К.: «Радянська школа», 1968 – 128 с.
2. Гроза Э.П. Творческий вклад Августы Мироновны Гольдберг в разработку актуальных проблем сурдопсихологии/Э.П.Гроза//Дефектология: Научно методический журнал. – 2004. -№4.-С.92-93.

*Поштар Оксана Вікторівна,
НПУ імені М.П.Драгоманова
Науковий керівник: старший викладач
кафедри ортопедагогіки та реабілітології
Ільїна Оксана Василівна*

ТЕОРЕТИЧНІ ЗАСАДИ ФОРМУВАННЯ НАВИЧОК САМООБСЛУГОВУВАННЯ У ДІТЕЙ ДОШКІЛЬНОГО ВІКУ З ПОРУШЕННЯМ ФУНКЦІЙ ОПОРНО-РУХОВОГО АПАРАТУ

Провідну роль в соціалізації дітей з порушенням функцій опорно-рухового апарату відіграють культурно-гігієнічні навички. Для повноцінного входження в суспільство дитина має не лише перейняти соціальний досвід, засвоїти правила та норми поведінки, а й оволодіти навичками самообслуговування в першу чергу, щоб задовольняти свої особисті буденні потреби [3].

Оволодіння навичками самообслуговування дозволяє вирішити низку завдань для розширення знань та уявлень дітей про навколишній світ, розвивати комунікативні навички, сенсорні здібності, моторику та зорово-моторну координацію, а також вчитися наслідувати дії дорослого, виконувати словесні інструкції, працювати за зразком та дотримуватись послідовності дій.

За теорією Л.С.Виготського кожний віковий період характеризується віковими новоутвореннями. Вчений ввів поняття "соціальна ситуація розвитку" – специфічне для кожного віку відношення між дитиною і соціальним середовищем. Саме в дошкільному віці в значній мірі формуються навички самообслуговування, що пояснюється пластичністю нервової системою дитини та наочно-дійовим характером мислення [4]. Дитина дошкільного віку з нормальним розвитком може самостійно виконувати окремі дії по самообслуговуванню, такі як: використовувати туалет за призначенням, самостійно їсти та пити, одягати та знімати елементи одягу, застібати й розстібати великі гудзики та замочки. Всі ці вміння дитина набуває самостійно, копіюючи поведінку дорослого. Так само і наступні навички будуть формуватися на основі безпосередньої участі дорослого, який виступає прикладом, схвалює позитивний результат та вказує на помилки, вчить контролювати та оцінювати свої вчинки та порівнювати їх зі зразком [3].

На відміну від дошкільників, які розвиваються нормально, діти з порушенням функцій опорно-рухового апарату самостійно не оволодівають ні специфічними видами дитячої

діяльності, а ні соціальними формами поведінки. У більшості дітей відсутні не лише навички самообслуговування, а й бажання виконувати будь-що самостійно [2].

У дітей з порушенням функцій опорно-рухового апарату виникають труднощі в засвоєнні навичок самообслуговування через: фізичні вади, психічні порушення, особливості емоційно-вольової сфери, порушення слухового та зорового сприймання, низький рівень програмування та контролю, порушення інтелектуального розвитку, гіперопіку та труднощі, які дитина відчуває в соціумі та вдома. Всі ці фактори знижують мотивацію до засвоєння культурно-гігієнічних навичок на що, в процесі навчання самообслуговуванню, слід звертати увагу. Процес навчання має бути індивідуальним та залежати від рухових та когнітивних можливостей дитини.

Виходячи з досліджуваного, вченими була запропонована структура корекційної роботи з дитиною яка має порушений розвиток, при формуванні навичок самообслуговування:

- 1) спільна дія дорослого з дитиною, що здійснюється «рука в руку», супроводжується покроковою інструкцією або коментарем дій;
- 2) часткова допомога дію (остання дія дитина здійснює самостійно);
- 3) дорослий допомагає почати дію, а продовжує і закінчує дитина самостійно при контролі дорослого;
- 4) дитина здійснює дію самостійно від початку до кінця, спираючись на покрокову мовну інструкцію дорослого;
- 5) дитина здійснює дію самостійно, якщо програма дії виведена на предметний рівень (наприклад, при одяганні на кожному стільці лежить по одному предмету одягу в потрібному порядку);
- 6) дитина здійснює дію повністю самостійно [2].

Серед дитячих форм порушень опорно-рухового апарату найпоширенішою є дитячий церебральний параліч, 60% якого складає спастична диплегія. Через надмірну спастичу та ураження верхніх та нижніх кінцівок у дітей виникають проблеми з користуванням туалету, одяганням та роздяганням, прийманням їжі та іншими важливими вміннями. При проведенні корекційної роботи спеціаліст має навчити дитину розслабленню, зниженню м'язового тону. Основними прийомами по формуванню самообслуговування у таких дітей є наслідування, показ і пояснення, в процесі яких педагог має супроводжувати практичні дії коментарями. Незважаючи на складність порушення, при правильній корекційній роботі, дитина зі спастичною формою диплегії може навчитися обслуговувати себе, писати, опанувати ряд трудових навичок [5].

Виховання у дітей культурно-гігієнічних навичок відіграє важливу роль в охороні здоров'я, сприяє правильній поведінці в побуті, в громадських місцях. У процесі повсякденної роботи з дітьми необхідно прагнути, щоб виконання правил особистої гігієни стало природнім, а гігієнічні навички з віком постійно вдосконалювалися, адже самообслуговування – це фактор успішної соціальної адаптації дитини.

Список використаної літератури:

1. Гуськова Т. Чи можна виховати дитину самостійним? // Дошкільне виховання. – 1988. – № 8. – С. 65-69.
2. Миронова С.П. Формування самообслуговуючої діяльності у дітей-сиріт з вадами інтелекту : монографія / С. П. Миронова, О. С. Форнальчук; Кам'янець-Поділ. нац. ун-т ім. І. Огієнка. – Кам'янець-Подільський, 2012. – 155 с. – Бібліогр.: с. 136-150 – укр.
3. Моржина Е.В. Формирование навыков самообслуживания на занятиях и дома. – М.: Теревинор, 2006. – 40 с.
4. Павелків Р.В. Вікова психологія: підруч. для студ. вищ. навч. закл.. – К.: Кондор, 2011. – 468 с.
5. Шевцов А.Г., О.В.Романенко, Ханзерук Л.О., Чеботарьова О.В. Дитина з порушенням опорно-рухового апарату в загальноосвітньому просторі; навчально-методичний посібник / – К: Видавничий Дім «Слово», 2014. – 200 с.

*Репетило Єлизавета Ігорівна,
НПУ імені М.П.Драгоманова
Науковий керівник:
кандидат педагогічних наук, доцент
Семенішена Тетяна Олександрівна*

ФОРМУВАННЯ ПОЗИТИВНОЇ МОТИВАЦІЇ ДО РЕАБІЛІТАЦІЙНИХ ЗАХОДІВ У ПІЗДНЬООСЛІПЛИХ

У більшості випадків втрата зору у зрілому віці становить загрозу задоволенню фундаментальних потреб особистості, породжує ситуацію "кризи", так як робить реалізацію життєвої цілі ускладненою або неможливою.

У кризовій ситуації даного роду виникає розлад всієї системи існування особистості, тобто системи «свідомість-буття». Свідомість не приймає буття в його новому вигляді, без зору, воно втрачає здатність осмислювати і направляти. А буття, в свою чергу, не здатне коригувати свідомість, тому що не знаходить в свідомості адекватних собі форм. Все це виражається у втраті сенсу життя. І в зв'язку з цим не випадкові питання, які людина, що втратила зір, ставить перед собою "Як жити далі? Для чого жити далі? [4]

Враховуючи все вище сказане, постає питання про впровадження реабілітаційних заходів стосовно пізньоосліпної людини.

У визначенні поняття "реабілітація" існують багато варіантів, але в цілому вони досить подібні. Так, А.В. Чоговадзе, визначаючи реабілітацію, підкреслює, що особливо важливе відновлення фізичного, психологічного і соціального статусу людини. Інші автори розглядають реабілітацію як складний процес, в який входять: лікування хворого — медична реабілітація, виведення його з психічної депресії — психологічна реабілітація, відновлення здатності хворого для посильної участі у трудовому процесі — професійна реабілітація. Т.С. Алферова, О.А. Потехіна визначають реабілітацію як процес здійснення взаємопов'язаного комплексу медичних, професійних, трудових і соціальних заходів різними способами і методами, спрямованими на збереження і відновлення здоров'я людини та її життєзабезпечення.

З точки зору тифлопсихології, можна виділити комплекс напрямків реабілітаційної роботи при важких порушеннях зору у людини: медична реабілітація, психологічна реабілітація, елементарна реабілітація, професійна реабілітація, технічна реабілітація, культурна реабілітація. [11]

Дослідники зазначають, що мотиваційна сфера відіграє провідну роль у діяльності особистості (Г.С. Костюк), визначається завданнями, які особистість ставить перед собою. Слово «мотивація» використовується в сучасній психології у двох випадках: як те, що означає систему чинників, що детермінують поведінку (сюди входять, зокрема, потреби, мотиви, цілі, наміри, прагнення і багато іншого), і як характеристика процесу, який стимулює і підтримує поведінкову активність на певному рівні. [2]

Отже, говорячи про реабілітаційні заходи, які впроваджуються стосовно пізньоосліпних, в першу чергу потрібно стимулювати позитивну мотивацію до цих заходів, адже за даними деяких дослідників не всі реабілітанти розуміють навіщо вони прийшли до реабілітаційного центру (Н.П. Дризго). Також доволі часто трапляється, що людина, яка втратила зір не вірить у те, що можна щось змінити, закривається у собі, боїться спробувати щось змінити, нікого до себе не підпускає, прагне залишитися наодинці зі своїми проблемами. Деякі вірять у те, що ще є шанс повернути зір та витрачають свій час та енергію на пошуки можливих рішень. В першу чергу людина повинна бути упевнена в тому, що їй не нашкодять, допоможуть почати нове життя, відкрити нові можливості, таланти і найголовніше людина повинна бути впевнена, що їй насправді це потрібно, мати на меті відкрити для себе нове життя. Саме ці фактори забезпечать ефективність реабілітаційних заходів.

Для надання допомоги особам, що втратили зір у дорослому віці, що, в свою чергу, змусило повністю змінити звичний уклад життя, на території нашої держави діє ряд громадських та державних організацій, в яких для пізньоосліплених здійснюються заходи по всім напрямкам реабілітації та власне організації, що займаються розробкою та вдосконаленням самих методів реабілітації. Серед них: реабілітаційний центр УТОС (м. Київ), Харківський соціально-реабілітаційний центр незрячих, Західний реабілітаційно-спортивний центр НКСТУ (с. Яворів), Київський міський Центр соціальної, професійної та трудової реабілітації інвалідів, Всеукраїнський центр професійної реабілітації (с. Лютиж), громадська організація "Вікно у світ", Всеукраїнська громадська організація "Асоціація тифлопедагогів України", Всеукраїнська громадська організація людей з інвалідністю по зору "Генерація успішної дії". Також незрячі мають можливість отримати спеціальну освіту. Серед таких закладів: Медичне училище для масажистів (м. Генічеськ), Медична школа при Дарницькому медичному об'єднанні (м Київ), Державний Реабілітаційний центр (м. Вишгород, Київської області). [10]

Принципово важливим аспектом реабілітації осіб із зоровою патологією слід вважати їх внутрішню установку, спрямованість на нормальний спосіб життя у широкому соціальному середовищі. [11] Отже головне завдання, яке постає – сформувати готовність до засвоєння нового способу життя без зору, готовність до вироблення нової життєвої стратегії, нової життєвої перспективи. [4]

Список використаної літератури:

1. Алферова Т. О. , Потехина О. А. Основы реабилитологии . – Кн. 1. – Тольятти, 1995.
2. Асеев В. Г. Мотивация поведения и формирование личности. — М., 1976.
3. Василюк Ф. Е. Психология переживания. Изд-во МГУ, 1983.
4. Коваленко Б. И. Возвращение ослепших к трудовой жизни. М.: Учпедгиз, 1946.
5. Мустафаев Г. Ю. Особливості життєвих планів сліпих старшокласників. Автореф... канд. психол. наук. - К., 1998.
6. Немов Р. С. Психология : Учеб. для студ. высш. пед. учеб. Заведений : В 3 кн. — 4-е изд. — М.: Гуманит. изд. центр ВЛАДОС, 2003. – Кн.1: Общие основы психологии.
7. Синьова Е. П. Тифлопсихология : Підручник. - К. : Знання, 2008 - 365с.- (Вища освіта ХХІ століття).

*Рога Каріна Русланівна,
НПУ імені М.П.Драгоманова
Науковий керівник:
кандидат педагогічних наук, доцент
Медведок Лілія Григорівна*

ОСОБЛИВОСТІ ФІЗИЧНОГО ВИХОВАННЯ ДОШКІЛЬНИКІВ З ПОРУШЕННЯМИ ЗОРУ

Виховання всебічно розвиненої особистості неможливе без фізичного виховання. Під фізичним вихованням розуміють педагогічний процес, спрямований на досягнення фізичної досконалості, зміцнення здоров'я, підготовку підростаючого покоління до самостійного повноцінного життя [1].

Фізичний розвиток – це комплекс морфофункціональних ознак, які характеризують віковий рівень біологічного розвитку дитини. Фізичний розвиток дошкільників поряд із захворюванням є одним з найважливіших показників здоров'я дитячого населення.

Порушення функцій зору в ранньому дитинстві нерідко відбивається на фізичному розвитку людини: погіршується здатність орієнтуватися в просторі, обмежується свобода пересування і мобільності. [4] Тому процес організації фізичного виховання дітей з

порушеннями зору має свої особливості: організацію корекційно-виховної роботи, спрямовану на попередження і виправлення у фізичному розвитку.

Вивченням питань фізичного виховання займалися такі відомі вчені тифлопедагоги як Аветісов Е.С., Азарян Р.М., Єрмаков В.П., Сермеєв Б.В., Якунін Г.А та інші. За висновками вчених діти з порушеннями зору на момент вступу до школи, мають значне відставання у фізичному розвитку порівняно з однолітками з нормальним зором. Чим раніше наступило порушення зору, тим сильніший його вплив на фізичний розвиток дитини.

Для зміцнення здоров'я і успішного фізичного розвитку дітей важливе значення мають умови, які створюються з урахуванням стану здоров'я та фізичного розвитку [3]. Цілеспрямовані і дозовані фізичні вправи є потужним засобом корекції і компенсації недоліків у фізичному і функціональному розвитку дітей з порушеннями зору.

Можливості використання фізичних вправ у дітей з порушеннями зору визначаються великою роллю м'язової системи у всій життєдіяльності дитини.

Рухова активність є необхідною умовою нормального функціонування внутрішніх органів. Це джерело здоров'я, працездатності і трудової активності дітей.

Отже, є можливість, підвищуючи функціональний стан м'язової системи дітей з порушеннями зору, спрямовано впливати на діяльність інших систем організму (серцево-судинної, дихальної, функцій зору тощо).

При патології зору організм дітей знаходиться в несприятливих умовах не тільки через порушення функцій, викликаних патологічним процесом, але і внаслідок вимушеної гіпокінезії. Погіршується стан організму в цілому, що сприяє прогресуванню захворювання. Отже, хвороба веде до обмеження рухової активності дітей, а це, в свою чергу, посилює хворобу.

Вихід з цього може бути тільки один: своєчасне застосування фізіологічно обгрунтованих фізичних навантажень. Можна навіть вважати, що діти з порушеннями зору більш потребують м'язової діяльності, ніж діти з нормальним зором. Починати її слід з самого раннього віку, інакше буде втрачено час активного педагогічного впливу з метою забезпечення корекції і компенсації порушених функцій [4].

З метою подолання недоліків розвитку рухів у дітей з порушеннями зору використовують фізичні вправи, які мають корекційно-виховне значення. В процесі виконання цих вправ педагоги вчать дітей виконувати чітко і точно рухи як на основі показу, тобто наочного зразка, так і за словесною інструкцією. Необхідно вчити дітей узгоджувати рух з темпом і ритмом музичного супроводу: правильно оцінювати і виконувати рухи в певному напрямку на видиму ціль або на звук; відповідно застосовувати вироблені рухові навички в побуті, ігровий та навчально-трудова діяльності, при самообслуговуванні; проявляти витримку, сміливість, рішучість.

У всіх фізичних вправах вихователі розвивають не тільки рухові, а й зорові, а також слухові функції дітей, формують у них прийоми орієнтування у великому та малому просторі. Вправи передбачають розвиток гостроти зору шляхом дистантного сприймання, бінокулярного зору, фіксації погляду, кольоророзрізнення. Вихователь проводить їх за рекомендацією лікаря-офтальмолога і під наглядом медичного працівника [2].

Отже, процес фізичного виховання складний і багатогранний, він потребує врахування багатьох факторів та плідної роботи педагогів.

Список використаної літератури:

1. Вильчковский Э.С. Методика физического воспитания в детском саду. – К.: Радянська школа, 1979.- 142 с.

2. Земцова М.И., Плаксина Л.И., Феоктистова Л.Ю. Обучение и воспитание детей с нарушениями зрения (амблиопия и косоглазие) в дошкольных учреждениях: Методические указания к использованию «Программы воспитания в детском саду»- М.:Просвещение, 1978 – 38 с.

3. Сермеев Б.В. Физическое воспитание детей с нарушениями зрения. – К.: Здоров'я, 1987.- 112 с.

4. Синьова Є.П.. Тифлопедагогіка: Підручник для студентів вищих навчальних закладів/ Синьова Є.П., Федоренко С.В.. - К.: НПУ імені М.П. Драгоманова, 2009. – 325 с.

*Сидоренко Марія Олександрівна,
НПУ імені М.П. Драгоманова
Науковий керівник:
кандидат педагогічних наук, доцент
Хворова Ганна Михайлівна*

ФОРМУВАННЯ ВОЛЬОВОЇ ПОВЕДІНКИ У НОРМІ ТА У ДИТИНИ З РОЗЛАДАМИ АУТИСТИЧНОГО СПЕКТРУ ЗА ДОПОМОГОЮ АВА- ТЕРАПІЇ

На сьогоднішній день поведінкова терапія є одним з найефективніших методів корекції поведінки дітей з аутизмом. Робота побудована на ідеї (Джон Уотсон, 1913 рік), що будь-яка поведінка тягне за собою певні наслідки. Керуючи наслідками, ми маємо можливість коригувати поведінку дитини.

Джеймс Джонстон і Генрі Пенніпекер запропонували своє визначення, яке до цього дня залишається найбільш повним: Поведінка організму - це така взаємодія організму із середовищем, яке характеризується помітною зміною положення будь-якої частини організму в просторі з плином часу і призводить до помітної зміни хоча б одного параметра середовища [1; 23]

У нормі вольова поведінка починає формуватись ще у ранньому віці. Для здійснення вольової дії людині потрібен достатньо сильний заряд активності та стійке прагнення досягти мети. Такою метою часто стає цікавий предмет, який дитина хоче дістати та щось зробити з ним. Вже у цьому віці можна помітити апатичних та пасивних дітей. Значить, виховувати інтерес дітей до навколишнього світу, пробуджувати їх активність треба спеціально. І чим раніше це робити, тим краще. У дітей з розладами аутистичного спектру часто не виникає інтересу та потреби у вивченні якостей та маніпуляцій з новими предметами, що вже на найперших етапах гальмує формування вольової поведінки.

До початку другого року дитина вже активна не тільки тоді, коли безпосередньо сприймає цікаві для неї предмети та іграшки, а й тоді, коли ним керує лише уявлення, тобто згадка про ті предмети, яких в даний момент немає перед очима. Причому спонукальна сила спогадів про цю іграшку або заняття може бути настільки велика, що дитину ніяк не вдається відвернути від них і переключити на інші заняття або іграшки. Такі уявлення можна назвати «мотивуючими уявленнями». Поява мотивуючих уявлень знаменує собою початковий етап у розвитку волі.

Значна роль у формуванні волі в дошкільному віці належить грі. Гра, на відміну від навчання і праці, є діяльністю мимовільною, відповідною безпосереднім інтересам і бажанням дошкільнят. І тим не менше грі властиві такі особливості, які сприяють формуванню вольової поведінки у дітей цього віку. У грі дитина повинна підкорятися певним правилам, це і робить її найважливішим засобом виховання волі. Дуже важливо для виховання волі і те, що в грі дитина підпорядковується якимось правилам не по примусу дорослого, а за власним бажанням (інакше кажучи, гра як би переводить вимоги дорослого в потребу самої дитини). І це дуже важливо, бо для істинної волі якраз характерно, що об'єктивно існуюча вимога, правило або соціальна норма виконуються не по зовнішньому примусу, а за власним бажанням, як би в порядку самопримусу. У дітей з розладами аутистичного спектру гра стереотипна, маніпулятивна, найчастіше не пов'язана з

соціальним досвідом. Правил у цій грі немає, відповідно вольова поведінка через неї не формується.

У період молодшого шкільного віку в центр психічного розвитку висувається розвиток самої довільності: формується довільний характер пам'яті, уваги, мислення дитини; виникає здатність діяти організовано, відповідно до завдань. Пояснюється це тим, що в зазначений період дитина починає вчитися в школі, а положення школяра і його навчальна діяльність висуває до довільної поведінки вже досить високі вимоги. Завдання виховання на цьому етапі полягає в тому, щоб протягом перших років навчання дитини в школі навчити її свідомо керувати своєю поведінкою і сформувати у неї необхідні для цього якості особистості. Найчастіше дитина шкільного віку з розладами аутистичного спектру ще не має навичок вольової поведінки. Завдання дитина взмозі виконувати, але за умови встановлення над нею керуючого контролю, постійного нагадування, а також створення додаткової зовнішньої мотивації.

Отже, формування вольової поведінки дитини з розладами аутистичного спектру є дуже складним і ще не достатньо вивченим елементом корекційної роботи.

Список використаної літератури:

1. Johnston J.M., & Pennypacker H.S., Strategies and tactics of behavioral research second edition. Hillsdale, NJ: Erlbaum, 1993.
2. Божович Л.И. Проблемы формирования личности: Под редакцией Д. И. Фельдштейна / Вступительная статья Д. И. Фельдштейна. 2-е изд. М.: Издательство «Институт практической психологии», Воронеж: НПО «МОДЭК», 1997. 352 с.
3. Немов Р.С. Психология: Підручник для студентів вищих педагогічних навчальних закладів. У три кн. Кн. 1. Загальні основи психології. – М.: 2004. – 687с.
4. Шрамм Р - Детский аутизм и АВА. АВА. Терапия, основанная на методах прикладного анализа поведения: 4-е изд./Роберт Шрамм; перю с англ. З. Измайловой-Камар – Екатеринбург: Рама Паблишинг, 2014. – 208 с.

*Скрипка Світлана Валеріївна,
НПУ імені М.П.Драгоманова
Науковий керівник:
кандидат педагогічних наук,
доцент кафедри логопедії
Пінчук Юлія Володимирівна*

ОСОБЛИВОСТІ ЗОРОВОГО СПРИЙМАННЯ ДІТЕЙ ДОШКІЛЬНОГО ВІКУ З ПОРУШЕННЯМ МОВЛЕННЯ

Період дошкільного дитинства є періодом найбільш інтенсивного фізичного і психічного розвитку, в тому числі і розвитку сприймання. Розвиток зорового сприймання є надзвичайно важливим у зв'язку з важливою роллю зорових процесів в життєдіяльності дитини, адже більшість всієї інформації з навколишнього світу дитина отримує саме через зоровий аналізатор. Порухення зазначеної функції призводить до значних труднощів у пізнанні навколишнього середовища, мінімізує соціальні контакти, обмежує просторову орієнтацію і можливості займатися різними видами діяльності. Правильно сформоване і розвинене мовлення також є однією з найбільш необхідних умов реалізації нормальних соціальних контактів. Мовлення піднімає процес сприймання на більш високий рівень – узагальнення та категоризації, що свідчить про зв'язок порушень зорового сприймання і зорово-предметних образів з недорозвитком мовлення у дітей дошкільного віку.

Обрана тема розглядалася як в логопедії, так і в спеціальній психології, її вивчали такі науковці, як Т.Ю. Андрущенко, А.А. Бондаренко, В.І. Городилова, М.І. Жинкін, С.Ю. Конопляста, О.М. Корнєв, С.І. Корнєв та ін.

Порушення зорового сприймання уповільнює процес формування образів, значно знижує можливість пізнавальної діяльності, в ряді випадків веде до спотворених уявлень про навколишній світ. Це, в свою чергу, чинить негативний вплив на перебіг інших пізнавальних процесів і обумовлює відставання в розвитку мовлення у дошкільників.[3]

В основі дозрівання мовленнєвої функціональної системи лежить аферентація, тобто надходження із зовнішнього світу через різні аналізатори різноманітних сигналів. У зв'язку з цим роль зорового сприймання і його недостатність є однією з причин, що порушують формування мовлення.

О.М.Мастюкова, О.В.Правдіна стверджують, що значне місце посідає сприймання у розвитку лексико-граматичної і смислової сторони мовлення. Засвоєння словникового запасу і граматичної будови відбувається успішно лише у тому випадку, коли дитина зіставляє і пов'язує почуте слово зі значенням предметів і дій. [7]

Порушене зорове сприймання уповільнює процес накопичення необхідних уявлень. Дитина, яка засвоїла слова, що позначають конкретні предмети, явища однак, не співвіднесла їх з уявленнями про них, має неточне, спотворене уявлення про зміст цих слів. [1]Таким чином, розвитку мовлення сприяє зорове сприймання, але і мовлення має великий вплив на розвиток відчуттів і сприймання. А.О. Люблінською було показано, що навіть пасивне оволодіння мовленням в перші два роки життя сприяє розвитку у дитини узагальненого сприймання, надає всім його сенсорним функціям активний пошуковий характер. [7]

При дослідженні дошкільників із загальним недорозвитком мовлення (ЗНМ) А.П. Воронова, Є.В. Жуліна, С.Ю. Конопляста, Н.А. Меншинська, Т.В. Сак, О.В. Трошин та ін. підкреслюють, що у цих дітей розвиток зорового сприймання відстає від норми і характеризується недостатністю цілісності образу предмета. [6] Реальні об'єкти і їх зображення діти сприймають без труднощів, проблеми виникають при ускладненому сприйманні накладених, зашумлених, перекреслених зображеннях, об'єктах у незвичному ракурсі. Діти часто плутають зображення літер, їх окремі елементи, так як діти із ЗНМ відчують труднощі у сприйманні схематичних і контурних зображень. Формування єдиного, цілісного образу, виділення конкретного предмету на фоні відбувається значно повільніше. [5], [8]

Швидкість сприймання у дітей з порушенням мовлення менша, ніж у нормальних дітей, і ще більше уповільнюється, якщо умови, в яких знаходяться діти є невідповідними: недостатня освітленість, обертання предмета під незвичним кутом, розміщення поряд іншими аналогічними предметами, часте змінювання предметів, одночасне демонстрування декількох предметів. Діти сприймають за певний час менший обсяг матеріалу, ніж їх ровесники з нормальним мовленнєвим розвитком. При визначенні місцезнаходження об'єктів дітям з тяжкими порушеннями мовлення важко диференціювати поняття "справа", "зліва", визначити праву або ліву частину власного тіла. [5] Наслідками порушень просторового сприймання є стійкі розлади писемного мовлення (дислексія та дисграфія), порушення лічби (дискалькулія) в шкільному віці.

У реалізації завдання на перцептивні дії діти зазначеної категорії частіше користуються елементарними формами орієнтування, тобто примірюванням до еталона, на відміну від дітей з нормальним розвитком мовлення, які переважно використовують зорове співвіднесення. Діти із ЗНМ нерідко при примірюванні фігур орієнтуються не на форму, а на колір. Діти з дислексією і дисграфією часто не можуть узгодити зорове сприймання та моторні дії, у них відмічається недорозвиток просторового аналізу та синтезу. [3]У них відстає розвиток розуміння понять "угорі", "внизу", "зліва", "справа", "позаду" та ін. Дітям важко складати з частин ціле; можлива дзеркальність під час письма, плутання у написанні схожих букв. У дітей з порушенням мовлення корекція відчуття та сприймання охоплює формування понять про колір, форму, величину, розміщення предметів у просторі. [2]

Отже, у дошкільників з порушенням мовлення розвиток зорового сприймання відстає від норми і характеризується недостатньою сформованістю цілісного образу предмета.

Діти з мовленнєвими порушеннями в основному мають низький рівень розвитку буквеного гнозиса та не готові до оволодіння письмом. Це зумовлює необхідність розробки відповідних методик для діагностування і своєчасної корекції зорового сприймання у дітей із ЗНМ.

Список використаної літератури:

1. Ведяев Ф.П. Разностная чувствительность кинестетической и зрительной сенсорных систем при сложной двигательной деятельности человека / Ф.П.Ведяев // Журн. высшей нервной деятельности. - 1975. - Т.25. Вып.1. - С.4-12
2. Венгер Л.А. О формировании познавательных особенностей в процессе обучения дошкольников / Л.А. Венгер // Хрестоматия по возрастной и педагогической психологии. - 4.П. - М., 1981. - С.55-73
3. Загальна психологія / О. В. Скрипченко, Л. В. Долинська, З. В. Огороднійчук та ін. - Київ: Либідь, 2005. - 464 с.
4. Калягин В.А. Логопсихология: учеб. пособие для студ. высш. учеб. заведений / В.А. Калягин, Т.С. Овчинникова. - М.: Академия, 2006. - 320 с.
5. Конопляста С.Ю. Логопсихологія : навч. посіб. / С.Ю. Конопляста, Т.В. Сак; за ред. М.К. Шеремет. — К. : Знання, 2010. — 293 с
6. Левина Р. Характеристика ОНР у дітей // Основы теории и практики логопедии / Р. Левина. - М.: Просвещение, 1968. - 265 с.
7. Правдина О.В. Логопедия. Учеб. пособие для студентов дефектолог. фак-тов пед. ин-тов. / О.В. Правдина. - М.: Просвещение, 1973. - 272 с.
8. Трошин, О. В. Логопсихология / О. В. Трошин, Е. В. Жулина. - М.: ТЦ Сфера, 2005. - 256 с.

*Слишко Маргарита Андріївна,
НПУ імені М.П.Драгоманова
Науковий керівник:
кандидат психологічних наук, доцент
Найдьорова Ганна Олександрівна*

ОСОБЛИВОСТІ СТАВЛЕННЯ ДО ВЛАСНОГО ЗДОРОВ'Я У ПІДЛІТКІВ ІЗ ЛЕГКОЮ РОЗУМОВОЮ ВІДСТАЛІСТЮ ТА ЇХ КОРЕКЦІЯ

Сьогодні особлива увага приділяється питанням зміцнення здоров'я та його збереження. У зв'язку зі зростанням кількості дітей, які мають хронічні хвороби, ознаки психічного неблагополуччя тощо проблема формування адекватного ставлення до здоров'я стала пріоритетною. У сучасному суспільстві існує тенденція до збільшення кількості дітей із психофізичними порушеннями, особливе місце серед них займають діти із розумовою відсталістю. Виховання у розумово відсталих дітей адекватного, позитивного, активного ставлення до власного здоров'я є одним із найважливіших завдань спеціальних освітніх установ, у яких перебувають ці діти.

Поняття «здоров'я» та «ставлення до здоров'я» є багатоаспектними явищами, що обумовлює складність та неоднозначність їх трактування. Психологічний підхід до вирішення проблеми збереження здоров'я полягає у розвитку ціннісного ставлення особистості до нього. Вважається, що ставлення до здоров'я містить три основні компоненти, кожен з яких має свої специфічні особливості та функції: когнітивний, емоційний та мотиваційно-поведінковий [1]. Процес формування ставлення до здоров'я детермінується як внутрішніми, так і зовнішніми факторами, до яких відносять: актуалізація потреби у здоров'ї лише у разі його втрати; механізми психологічного захисту, установка на пасивне ставлення до здоров'я; вплив минулого досвіду людини; обернена реактивність; особливості мікро- та макро-соціального оточення; ефект затриманого

зворотного зв'язку; відсутність державної політики в області здоров'я; гендерні, вікові та професійні фактори тощо.

В.М. Кабаєва виявила, що за сформованістю ставлення до здоров'я підлітки поділяються на три групи: «нігілісти» характеризуються низьким, несформованим ставленням до свого здоров'я; для «нейтралів» найбільш значимим є емоційний та практичний компонент; «фанати» характеризуються високими показниками за всіма компонентами, але провідними є практичний та когнітивний [2].

У цілому, проблема ставлення розумово відсталих підлітків до власного здоров'я мало розглядалася у психологічній літературі. Особливості ставлення до здоров'я у підлітків із легкою розумовою відсталістю перш за все зумовлені особливостями їх інтелектуального розвитку, наявністю недорозвитку усіх сфер психічної діяльності.

У ході емпіричного дослідження за допомогою методик: анкета «Я – моє здоров'я»; проєктивні методики «Моє здоров'я», «Незавершені речення» В. Каган і І. Шац та «Сходинки», було виявлено, що у 54,5% підлітків із розумовою відсталістю наявні адекватні уявлення щодо здоров'я та профілактичних заходів (ця група дітей умовно відповідає групі «фанати» за класифікацією В.М. Кабаєвої). Такі підлітки характеризуються адекватними емоційними реакціями, націленістю на лікування хвороби та позитивні очікування від такого лікування. Для «фанатів» характерне поєднання завищеного рівня домагань, чутливості до критики, прагнення соціального схвалення та створення соціально успішного образу людини, незадоволеність собою (фізичними та інтелектуальними показниками), схильність до інтравертованості.

У 27,3% розумово відсталих підлітків уявлення про здоров'я мають не цілком адекватний характер; імовірно, що дані уявлення залишаються на рівні абстрактної інформації і не інтеріорізуються у якості керівних рекомендацій щодо певної поведінки. Дана група дітей відповідає групі «нейтралів», для яких є характерною невизначеність, розмитість уявлень щодо тих причин, які викликають їх негативні або позитивні переживання. «Нейтрали» також виявляють приховані страхи та тривогу, вони прагнуть схвалення інших, намагаються створити образ успішної людини, мають завищений рівень домагань, схильні до інтравертованості, але не хочуть сприймати критику з боку інших людей. Отже, механізм захисту за типом витіснення у них є більш потужним, ніж у дітей-«фанатів».

У 18,2 % розумово відсталих підлітків відсутні адекватні уявлення про здоров'я. Ця група («нігілісти») характеризується неадекватними емоційними переживаннями, невмінням як ідентифікувати свої емоційні стани, так і визначити, що саме викликало ці переживання. Для них характерна наявність страхів, витіснених переживань та тривоги, завищений рівень домагань, незадоволеність власною зовнішністю. Разом із тим вони прагнуть не сприймати критику на свою адресу, що свідчить про сильний механізм витіснення, не прагнуть створити образ соціально прийнятної успішної людини і не мають відчуття власної соціальної дезадаптації.

Було визначено, що основні напрямки корекційної роботи психолога щодо формування у розумово відсталих дітей ціннісного ставлення до власного здоров'я мають реалізовувати комплексний вплив на його складові: когнітивний, емоційний та поведінково-регулятивний компоненти. У підлітковому віці така робота є найбільш ефективною в процесі групової тренінгової роботи, яка може включати до себе елементи моделювання, інсценізації, демонстрації, арт-терапевтичної роботи (малювання, ліплення, театральна вистава, ляльковий театр тощо).

Список використаної літератури:

1. Березовская Р.А. Исследования отношения к здоровью: современное состояние проблемы в отечественной психологии / Р.А. Березовская // Вестник Санкт-Петербургского университета. Серия 12. Социология. – 2011. – №. 1. – С.221-226.

2. Кабаева В.М. Формирование осознанного отношения к собственному здоровью у подростков: автореф. дис. на соиск. науч. степени канд. психол. наук.: спец. 19.00.07 «Педагогическая психология» / В.М. Кабаева.– Москва, 2002. – 31 с.

*Сова Ирина Александрівна,
НПУ імені М.П.Драгоманова
Науковий керівник:
кандидат педагогічних наук,
доцент кафедри психокорекційної педагогіки
Омельянович Ирина Миколаївна*

ПРОБЛЕМА ЕКОНОМІЧНОГО ВИХОВАННЯ УЧНІВ З ІНТЕЛЕКТУАЛЬНИМИ ПОРУШЕННЯМИ У ПСИХОЛОГО-ПЕДАГОГІЧНІЙ ЛІТЕРАТУРІ

У сучасних умовах-ринкових відносин зростає необхідність економічного виховання випускників спеціальних загальноосвітніх шкіл, оскільки від рівня сформованості економічних знань залежить успішна соціалізація осіб з інтелектуальними порушеннями.

Економічне виховання – це процес формування в учнів економічних знань та вмінь, соціально значущих якостей особистості, необхідних у виробничій та повсякденній діяльності.

Особливості економічного виховання старшокласників з глибокими порушеннями зору представлені в дослідженні Федоренко М. І. Автор зазначає, що «особливістю формування економічної компетентності визначено дотримання таких методичних умов, як зв'язок навчальної, виховної та корекційної роботи з економічного виховання; урізноманітнення позакласної роботи, екскурсій з компонентом економічного виховання; посилення консультативної роботи з батьками щодо змісту, форм і засобів економічного виховання...» [3].

Окремі питання економічної підготовки дітей з інтелектуальними порушеннями у процесі соціально-побутового орієнтування та професійно-трудового навчання отримали відображення у працях Дробот Л. С., Дульнева Г. М., Ковальнової Є. А., Мерсіянової Г. М., Мирського Л. С., Хохліної О. П. та інших.

У працях С. Ю. Коноплястої, М. І. Кузьмицької, Н. Ф. Кузьміної-Сиром'ятнікової, В. Ф. Мачіхіної, Н. П. Павлової розглядалися деякі аспекти проблеми формування господарсько-побутових умінь і навичок в учнів загальноосвітньої спеціальної школи в процесі позакласних занять та на уроках соціально-побутового орієнтування.

Деякі аспекти економічного виховання учнів з інтелектуальними порушеннями на уроках трудового виховання представлені в дослідженнях Бондаря В.І., Мерсіянової Г.М., Синьова В.М., Стариченко Т.М., Хохліної О.П. та ін.

В працях Мерсіянової Г.М. йдеться про те, що розв'язання завдань економічного виховання учнів з інтелектуальними порушеннями «має передбачати наступне: формування поміркованих потреб, тобто вміння зіставляти їх із власними матеріальними можливостями; виховання в учнів розуміння, що лише трудова діяльність уможливить задоволення власних потреб; виховувати такі якості, як практичність, бережливість, господарність; надання школярам економічних знань та формування економічних умінь...» [1].

Автор зазначає, що формування економічних знань на уроках професійно-трудового навчання можливе вже починаючи з четвертого класу, оскільки все, що вивчають діти на уроках та чим вони користуються має характеристики економічного спрямування. [1].

Знання, вміння та навички економічного характеру учні одержують на уроках соціально-побутового орієнтування, адже програмний матеріал з цього предмету передбачає ведення домашнього господарства, визначення цін предметів побуту тощо.

В дослідженнях Стариченко Т.М. розкрито особливості економічних знань та вмінь учнів випускних класів спеціальної загальноосвітньої школи. Йдеться про те, що ведуча роль в соціально-економічній підготовці учнів має відводитися виконанню практичної роботи. Для формування практичних умінь необхідно широко застосовувати методи активного навчання такі як практикуми, розрахункові завдання, аналіз документів і вирішення задач економічного змісту. Автором відмічено, що саме практичні завдання викликають найбільшу зацікавленість старшокласників з інтелектуальними порушеннями, оскільки завдання були пов'язані з реальним життям і співвідносилися з їх особистим досвідом. [2].

На сьогодні в загальноосвітніх спеціальних школах немає цілеспрямованої програми з формування економічних знань, умінь та навичок в учнів з інтелектуальними порушеннями. Як свідчить практика спеціальної школи вчителі використовують завдання економічного характеру на уроках соціально-побутового орієнтування, професійно-трудового навчання, математики, але їх не достатньо, щоб сформувати цілісну систему економічних знань, умінь та навичок в учнів з інтелектуальними порушеннями.

Враховуючи недостатню розробленість означеної проблеми в подальших своїх наукових пошуках ми плануємо експериментально вивчити сучасний стан економічного виховання учнів старших класів загальноосвітньої спеціальної школи; визначити особливості економічного виховання старшокласників з інтелектуальними порушеннями.

Список використаної літератури:

1. Мерсіянова Г. М. Професійно-трудове навчання у спеціальних загальноосвітніх навчальних закладах для розумово відсталих дітей: посібник / Г. М. Мерсіянова – К.: Педагогічна думка, 2012. – 80 с.

2. Стариченко Т. Н. Некоторые особенности экономических знаний и умений учащихся выпускных классов вспомогательной школы / Т. Н. Стариченко // Дефектология. – 1987. - № 4. – С. 22-27.

3. Федоренко М. І. Особливості економічного виховання старшокласників з глибокими порушеннями зору: автореф. дис....канд.пед.наук / М. І.Федоренко. – К.: 2015. – 17 с.

*Солонець Ірина Олександрівна,
НПУ імені М.П.Драгоманова
Науковий керівник:
кандидат психологічних наук, доцент
Тімакова Юлія Вікторівна*

ЛКУВАЛЬНА ФІЗКУЛЬТУРА В СИСТЕМІ ФІЗИЧНОГО ВИХОВАННЯ ДІТЕЙ МОЛОДШОГО ШКІЛЬНОГО ВІКУ З ПОРУШЕННЯМИ ЗОРУ

Дослідження науковців у галузі тифлології свідчать про те, що зоровий дефект ще в ранньому періоді життя дитини знижує у неї не тільки пізнавальну, але й рухову активність; призводить до того, що дитина значно пізніше, ніж одноліток з нормальним зором, приймає вертикальне положення тіла при ходьбі, в природній стійці часто спостерігається неправильне положення стоп [2]. Майже у 60% дітей з порушеннями зору відзначаються порушення постави, вони частіше хворіють застудами. Поза дітей із залишковим зором під час читання та письма, з низько опущеною головою, негативно позначається на розвитку дихальної системи, опорно-рухового апарату, викликає кривоший, сколіози, остеохондрози у шийному відділі та інші порушення.

Особливу увагу слід звертати на молодших школярів, оскільки процес навчання потребує значного зростання зорового навантаження, а разом з тим призводить до різкого зниження рухової активності. Період початкового навчання відзначається Р.Н. Азаряном, Л.Н. Ростомашвілі, Б.В. Сермеєвим, І.І. Шмельковим та іншими, як один з

найефективніших у плані формування навички систематичних занять фізичними вправами [1]. Це час вироблення навички правильної постави та розвитку фізичних якостей (сили, гнучкості, витривалості, координації рухів, просторового орієнтування).

Лікувальна фізкультура являє собою систему засобів фізичної культури, які застосовуються для профілактики та лікування різних захворювань і їх наслідків. Заняття лікувальною фізичною культурою спрямовані на виведення організму з патологічного стану, підвищення його функціональних можливостей шляхом відновлення, корекції та компенсації дефектів. Лікувальна фізкультура для дітей з порушеннями зору має на меті корекцію різних дефектів фізичного розвитку, моторики та рухових навичок дітей.

Урок з лікувальної фізкультури від загальноосвітнього уроку фізкультури відрізняється тим, що має корекційну спрямованість на компенсацію вторинних відхилень з урахуванням стану первинного дефекту. Тому обов'язковим моментом уроків лікувальної фізкультури є нормалізація, виховання та закріплення правильної постави за умови свідомого засвоєння правильного положення тіла, пози і ходи.

Отже, своєчасне вироблення у дитини з порушеннями зору звички регулярно та свідомо займатися фізичними вправами може виправити існуючі у неї порушення, запобігти появі нових та зміцнити загальне фізичне здоров'я.

Список використаної літератури:

1. Азарян Р.Н. Физическое воспитание слепых и слабовидящих школьников в режиме дня: Учебное пособие. - М., 1987.
2. Ростомашвили Л.Н. Физические упражнения для детей с нарушениями зрения (методические рекомендации для учителей, воспитателей, родителей). - М., 2002.
3. Частные методики адаптивной физической культуры: Учебное пособие /Под ред. Л. В. Шапковой. — М.: Советский спорт, 2003. — 464 с.

*Суміна Катерина Олександрівна,
НПУ імені М.П.Драгоманова
Науковий керівник:
кандидат педагогічних наук, доцент
Глушенко Катерина Олександрівна*

ОЗНАКИ АУТИСТИЧНИХ ПОРУШЕНЬ У ДІТЕЙ З ПОРУШЕННЯМИ ЗОРУ

Актуальним питанням вітчизняної спеціальної педагогіки є розуміння психологічних особливостей дітей з комплексними порушеннями розвитку.

Такі відомі тифлологи, як О.Г. Литвак, Є.П. Синьова, Л.І. Солнцева, відмічали аутизацію дітей з глибокими порушеннями зору, як одне з можливих вторинних відхилень. Тифлопсихологічні дослідження доводять, що глибокі порушення зору чинять вагомий вплив на особливості перебігу формування комунікативних навичок та емоційних процесів дитини з порушеним зором. Схожі симптоми спостерігаються й у дітей з нормальним зором з розладами спектру аутизму. Проте питання диференційної діагностики аутизму від порушень зору, як і проблема комплексного порушення, складовими якого є і порушення зору, і розлади аутистичного спектру (РАС), наразі лишається майже недослідженими.

Відповідно, актуальність нашого дослідження зумовлена браком науково обґрунтованої інформації з окресленої проблеми. Метою роботи є вивчення та аналіз праць іноземних авторів, присвячених даній темі. Серед завдань дослідження: визначення фактичних даних про поширеність аутистичних проявів у дітей з порушеннями зору, а також виявлення подібних поведінкових ознак, характерних як для зорово депривованих дітей, так і для дітей з РАС.

Симптоми, які є типовими для аутизму, часто спостерігаються у дітей з вродженими порушеннями зору. В. Кілер першим описав аутистичні прояви у п'яти дітей з ретинопатією

недоношених. Інші вчені (С. Фрайберг, Р. Браун, М. Айтнер) у своїх дослідженнях виявили багато спільних рис, притаманних як дітям з аутизмом, так і дітям з порушеннями зору. Це і ритмічні рухи, й удари головою, одноманітні дії (розкачування, перебирання пальців перед очима, подразнення очей або вух), одноманітні маніпуляції предметами, обхід приміщення по периметру, необхідність доторкнутись до всіх предметів, перед тим, як розміститись в незнайомій кімнаті тощо. В обох випадках, такі дії виконують функцію аутостимуляції, які компенсують недостатність реального контакту зі світом. Відмічаються також спільні тенденції в мовленнєвому розвитку дітей з аутизмом і дітей з порушеннями зору: наприклад, такі характерні «аутистичні» риси, як ехолоалія і перестановка особових займенників, присутні також і в мовленні дітей з порушеннями зору. Майже у половини сліпих дітей з додатковими ускладненнями мовлення не розвивається взагалі, що також досить часто зустрічається у дітей з РАС.

Щодо частоти поширення аутистичних проявів у зорово депривованих дітей – то в середньому, проаналізовані нами дослідження наводять наступні дані: приблизно у 20-30% дітей з порушеннями зору було діагностовано аутизм або РАС. Ці показники набагато перевищують загальну розповсюдженість аутизму (приблизно 1:100).

Також, слід зазначити, що більшість досліджень характеризуються низькою вибіркою дітей (в середньому 5-9 дітей) та фокусуванням на певному конкретному захворюванні очей. Методики, які використовувалися в дослідженнях – спеціально розроблені шкали для діагностики аутизму (опитувальники ADOS, ADI-R), не адаптувалися та систематично не застосовувалися для дітей з порушеннями зору. Це, на жаль, ставить під сумнів валідність та надійність отриманих результатів. Досягти максимальної точності діагнозу можна за рахунок використання комплексної діагностики дітей – анкетування батьків, спостереження спеціалістів, апаратного обстеження, спеціалізованих шкал тощо.

Список використаної літератури:

1. Литвак, А. Г. Психология слепых и слабовидящих / А. Г. Литвак. – М. : Каро, 2006. - 336 с.
2. Синьова Є.П. Особливості розвитку та функціонування емоційно-почуттєвої сфери при глибоких порушеннях зору. - Соціально-психологічні проблеми тифлопедагогіки. Збірник наукових праць. – К.: НПУ імені М.П.Драгоманова, 2007. – Випуск 7. – 168 с.
3. Autism and Visual Impairment: a Review of the Literature. M. Butchart1 & Joseph J. Long. Review Journal of Autism and Developmental Disorders DOI 10.1007/s40489-016-0101-1
4. Keeler W. Autistic patterns and defective communication in blind children with retrolental fibroplasia. In: Hoch P, Zobin J, editors. Psychopathology of Communication. New York: Grune & Stratton, 1958: 64–83.
5. M. Williams, C. Fink, M. Borchert. Autism assessment in children with optic nerve hypoplasia and other vision impairments. Autism and Vision Impairment Marian E Williams et al.7.

*Суховірська Іванна Романівна,
НПУ імені М.П.Драгоманова
Науковий керівник:
кандидат педагогічних наук
Заплатинська Анна Богданівна*

ОСОБЛИВОСТІ СФОРМОВАНOSTІ СЕНСОРНОЇ КУЛЬТУРИ У МОЛОДШИХ ДОШКІЛЬНИКІВ З ЦЕРЕБРАЛЬНИМ ПАРАЛІЧЕМ

Сенсорна культура — це поняття, яке характеризує засвоєння дитиною суспільного досвіду, що засвідчує високий рівень сенсорного виховання. Відповідно вона формується на базі сенсорного розвитку, який в свою чергу можливий за умови міжаналізаторної

діяльності центральної нервової системи. Тобто, сенсорна культура дитини характеризується сукупністю взаємопов'язаних компонентів і визначається чіткою ієрархією в основі якої лежить рівень сформованості здатності до сенсорного інтегрування. Власне термін «сенсорна культура» увійшов в дошкільну педагогіку з наукових праць Марії Монтессорі [3, 4].

Сенсорне виховання, що виступає складовою сенсорної культури, та його формування в дошкільному дитинстві розглядали такі дослідники як: В. Бехтерев, Л. Венгер, П. Каптерев, М. Монтессорі, Є. Тіхеєва, Ф. Фребель, О. Запорожець тощо. У своїх працях вони довели, що інтелектуальний досвід є результатом співдружної діяльності органів чуття, тому необхідно формувати сенсорний досвід дитини для подальшого розвитку її психічних функцій.

Однією із категорій, які мають несформованість сенсорної культури є дошкільники із церебральним паралічем. У яких глибокі недорозвинення у сенсорній сфері тісно пов'язані з ураженням центральної нервової системи, що негативно відображається на діяльності аналізаторних систем та фізичному розвитку в цілому. Такі порушення призводять до уповільненості формування психічних процесів. Також негативно на формування сенсорної культури впливають рання госпіталізація, згодом обмежене коло спілкування та інші соціальні фактори, в зв'язку з цим дитина потребує комплексної фахової допомоги [3, 5, 6].

На основі проаналізованих джерел встановлено, що у дітей психофізичними порушеннями, зокрема із церебральним паралічем низький рівень сформованості усіх сфер розвитку (Дж. Айрес, М. Монтессорі, А. Заплатинська, О. Мастюкова, К. Семенова, А. Фінк). Тому, для формування сенсорної культури необхідно застосовувати додаткові корекційні заходи одним із яких є використання технології сенсорної інтеграції, зокрема сенсорно-інтегративної терапії [1,3,5].

У нашому дослідженні встановлено, що більш ніж 50% молодших дошкільників із церебральним паралічем, незважаючи на систему їх освіти (спеціальний дошкільний заклад чи домашнє виховання з відвідуванням територіальних та реабілітаційних центрів), мають низький рівень сформованості фізичного, когнітивного розвитку та соціально-побутових навичок. Тому, рекомендовано використовувати засоби різних типів сенсорних кімнат (світлої, темної, сенсомоторного розвитку) з метою формування чуттєвого досвіду та його практичному застосуванні і повсякденному житті.

Отже, сформований достатній рівень сенсорної культури у дошкільників із церебральним паралічем є показником успішної соціалізації дитини в подальшій життєдіяльності та можливості її навчання в середовищі однолітків на інклюзивні формі. Така перспектива спонукає нас до більш детального розгляду даного питання та розроблення комплексної програми коригування, яку використовуватимуть фахівці різних напрямків реабілітаційного процесу.

Список використаної літератури:

1. Айрес Э. Дж. Ребенок и сенсорная интеграция. Понимание скрытых проблем развития / Э. Дж. Айрес; [пер. с англ. Юлии Даре]. – Москва : Теревинф, 2009. – 272 с.
2. Бадалян Л. О. Детские церебральные параличи / Л. О. Бадалян, Л. Т. Журба. – Киев, 1988. – 323 с.
3. Заплатинська А. Б. Технологія сенсорної інтеграції у корекційному вихованні дошкільників із дитячим церебральним паралічем : дис. ... канд. пед. наук : 13.00.03 / Заплатинська Анна Богданівна. – Київ, 2016. – 215 с.
4. Монтессори М. Метод научной педагогики. Дом ребенка / М. Монтессори, переводчик С. Займовський // . Россия - : АСТ, 2010.- С.272.
5. Семенова К. А. Детские церебральные параличи / К. А. Семенова. – Москва : Медицина, 1968. – 319 с.
6. Финк А. Кондуктивная педагогика А. Пете : Развитие детей с нарушениями опорно-двигательного аппарата / предисл. О. Шпека; [пер. с нем. Т. Е. Браудо, Б.А. Максимова, А.А.

Михлина] ; науч. ред. рус. текста Н.М. Назарова. / А. Финк. – Москва : Издательский цент «Академия», 2003. – 136 с.

*Терниця Ірина Олександрівна,
НПУ імені М.П.Драгоманова
Науковий керівник:
кандидат педагогічних наук
Заплатинська Анна Богданівна*

ОСОБЛИВОСТІ СФОРМОВАНOSTІ НАВИЧОК САМООБСЛУГОВУВАННЯ У СТАРШИХ ДОШКІЛЬНИКІВ З ЦЕРЕБРАЛЬНИМ ПАРАЛІЧЕМ

Самообслуговування відіграє важливу роль в розвитку дитини оскільки сприяє формуванню самостійності і незалежності, тобто вчить задовольняти власні буденні потреби. Навички з цього виду діяльності значною мірою формуються впродовж усього дошкільного дитинства, оскільки їх дії пов'язані з прийняттям їжі, одяганням, умиванням, повторюються щоденно, систематично і в межах режимних процесів [2]

Проблемою формування навичок самообслуговування у дошкільників займалися такі вітчизняні автори, як Л.Виготський, С.Забрамна, А.Малер, Л.Шипіцина та інші [3, с. 67-71]. В спеціальній педагогіці питання формування навичок самообслуговування у дітей з фізичними особливостями досліджували такі автори: О.Мастюкова, О.Мамайчук, В.Козьявкін. Котрі у своїх працях зазначали, що недоліки зорово-моторної координації і просторового орієнтування роблять дітей з порушеннями функцій опорно-рухового апарата в процесі засвоєння та оволодіння навичками самообслуговування безпорадними: вони плутають правий і лівий черевики; самостійно не шнують; у процесі вивчення напрямку «від себе» виникають труднощі, що пов'язані зі сприйняттям себе в одній площині (дитині важко зрозуміти, що сорочку необхідно заправляти не лише спереду, а також боки та спину).

Також на відміну від дошкільників загального розвитку, діти з фізичними порушеннями не можуть самостійно оволодіти всіма видами дитячої діяльності та соціально прийнятими формами поведінки. У них відсутні не лише елементарні навички самообслуговування, а й мотивація робити що-небудь самостійно. Що пов'язано з їх фізичними особливостями та зниженням м'язового тону, порушенням балансу між процесами збудження та гальмування на спінальному рівні.

Процес формування самообслуговування у дошкільників із порушенням опорно-рухового апарату здійснюється з урахуванням особистісно-орієнтованої моделі виховання й спрямований на максимальне врахування індивідуальних можливостей дітей. Навчання конкретним навичкам самообслуговування розпочинається з показу на улюблених іграшках дитини, поступово переходячи до прямого навчання. Щоб дитина змогла взяти активну участь в цих процесах, вона має засвоїти певні дії та їх послідовність. Головною умовою в процесі формування самообслуговування у дошкільників з церебральним паралічем є постійне підбадьорювання і заохочення, надання позитивної оцінки діям та спробам дитини [1, 3].

Отже, самообслуговування це діяльність, що спрямована на задоволення повсякденних особистих життєвих потреб, пов'язаних з необхідністю догляду за тілом, одягом, взуттям, предметами побуту. У процесі формування навичок самообслуговування діти активно засвоюють необхідні знання про власне тіло, предмети особистої гігієни, організацію гігієнічних процедур, набувають практичного досвіду, самостійності. Також у дітей розвивається працьовитість, акуратність, дбайливе ставлення до речей та культура поведінки. Під час опанування навичками самообслуговування діти стають спритнішими, незалежними від дорослого, впевненими у своїх можливостях. Позитивний результат

створює мотиваційну основу для корекції порушень розвитку в цілому, що забезпечує подальшу їх соціалізацію і є запорукою успішного пристосування до різних видів діяльності у самостійному житті.

Список використаної літератури:

1. Виховуємо дошкільнят самостійними: Збірник статей - Російський держ. Пед. університет ім. Герцина, СПб: Дитинство-ПРЕС 2000-192 с.

2. Гуськова Т. Чи можна виховати дитину самостійним? // Дошкільнє виховання. - 1988. - № 8. - С. 65-69.

3. Освітнє середовище та організація самостійної діяльності старшого дошкільного віку : методичні рекомендації / під ред. О.В. Дибіної - М.: Центр педагогічної освіти, 2008.

*Тимошено Ірина Володимирівна,
НПУ імені М.П.Драгоманова
Науковий керівник:
кандидат педагогічних наук, доцент
Кравець Ніна Павлівна*

ВИКОРИСТАННЯ АЛЬТЕРНАТИВНОГО ЗАСОБУ КОМУНІКАЦІЇ PECS У РОБОТІ З РОЗУМОВО ВІДСТАЛИМИ ДІТЬМИ

Однією із проблем сучасної педагогічної науки є питання становлення і розвитку комунікативної діяльності в осіб з нормальним і порушеним розвитком.

Соціальна реабілітація дітей з розумовою відсталістю передбачає формування і розвиток в них навичок спілкування з однолітками та дорослими, оскільки спілкування є для дитини важливим джерелом пізнання світу, засобом засвоєння норм і правил соціальної взаємодії. Про це вказували у своїх роботах А. Капська, Н. Мирошніченко, А. Шевцов, Л. Шипіцина Л. Акатов, О. Безпалько, Н. Дементьева, І. Іванова, І. Мартиненко, та ін.

Серед розумово відсталих дітей є діти, які з тих чи інших причин не можуть опанувати словесну мову. Через відсутність мови такі діти зазнають додаткових утруднень у соціальній адаптації та встановленні міжособистісних стосунків.

Несформованість навичок комунікації може виступати причиною неадекватної поведінки дитини, конфліктності, невміння узгоджувати власні дії з діями партнерів [1]. Тому для навчання розумово відсталих дітей використовують альтернативний засіб комунікації - комунікативну систему обміну зображеннями PECS.

Навчання PECS складається із шести етапів.

Для початку навчання дуже важливо знайти сильні стимули – це те, що подобається розумово відсталій дитині.

I етап - це фізичний обмін. Його ціль – навчити як треба спілкуватися. Кількість учасників обміну інформацією – не менше трьох осіб: дитина, спеціаліст - комунікативний партнер, асистент. На цьому етапі важливо допомогти дитині зробити обмін малюнком, використовувати цей обмін із задоволенням певної потреби дитини. Спочатку дитину дуже важко залучити до процесу взаємодії: вона ходить або бігає по кімнаті, не дає взяти себе за руку і підвести до комунікативного партнера. Як тільки дитина проявляє ініціативу, педагог вчить її моторним навичкам: взяти, дотягнутися, покласти.

II етап – педагог продовжує вчити як спілкуватися, навчає пересуванню:

- до комунікативного партнера;
- з альбомом чи взявши малюнок із альбому;
- із кімнати в кімнату.

III етап – розрізнення малюнків в альбомі. Педагог навчає дитину використовувати правильний малюнок.

IV етап - структура речення. Педагог навчає дитину будувати і обмінюватися шаблоном речення при цьому зберігаючи функцію прохання.

V етап – прохання, як відповідь на запитання. Педагог вчить дитину відповідати на прості запитання за допомогою малюнків, типу: «Що ти хочеш?», «Що ти бачиш?».

VI етап - коментування. Дитину навчають робити коментарі за допомогою малюнків (назви предметів); розширюють словник дитини, навчаючи її розпізнавати кольори, форми, розміри, смаки, кількість предметів.

Методика PECS сприяє розвитку мовлення у розумово відсталій дитині. Завдяки використанню цієї методики багато дітей починають використовувати спонтанну мову. Навчання системі PECS відбувається в природному для дитини середовищі, в групі (класі) або вдома, під час індивідуальних занять протягом дня [3]. Навчання розумово відсталій дитині такій комунікації відбувається з використанням позитивної поведінкової підтримки. Система обміну малюнками вимагає затрат на матеріали, проте її символи легко «читає» пересічна, але готова до спілкування людина і, окрім того, PECS навчає ініціювати комунікації.

Список використаної літератури:

1. Мартиненко І.В. К проблеме использования альтернативных и дополнительных средств коммуникации в работе с детьми с тяжелыми речевыми нарушениями. Введение в альтернативную и дополнительную коммуникацию: /Мартиненко І.В. //сб. науч. тр. и матер. Архангельск: ГОУВПО « Помор. гос. ун-т им. М.В. Ломоносова», 2009.

2. Мартиненко І.В. Сучасні логопедичні технології у подоланні мовленнєвих розладів у дітей із порушенням психофізичного розвитку /Мартиненко І.В. // Логопед. - 2011. - №1.

3. Фрост Л. Система альтернативной коммуникации с помощью карточек (PECS): руководство для педагогов /Фрост Л. - М: Теревинф, 2011.

4. Штягинова Е.А. Альтернативная коммуникация. Методический сборник /Штягинова Е.А. - Новосибирск: Городская общественная организация инвалидов "Общество "Даун синдром", 2012.

*Чернова Ирина Сергеевна,
НПУ імені М.П.Драгоманова
Науковий керівник:
кандидат психологічних наук, доцент
Мартиненко Ирина Володимирівна*

ДО ПРОБЛЕМИ ВИВЧЕННЯ САМООЦІНКИ ДИТИНИ З МОВЛЕННЄВИМИ ПОРУШЕННЯМИ

В сучасних умовах удосконалення змісту корекційного навчання у системі спеціальної освіти, важливого значення набуває його індивідуально-особистісна спрямованість, що вимагає вирішення низки завдань, спрямованих на регуляцію особистісної сфери дітей із мовленнєвими порушеннями.

У зв'язку з означеним, особливої уваги педагогічних працівників заслуговує такий компонент особистісної сфери індивіда, як самооцінка, яка є рушійною силою адаптивних процесів, мотиваційної спрямованості та психологічного комфорту дітей у процесі навчання, інклюзивного зокрема.

Результати психологічних досліджень засвідчують, що самооцінка є елементом особистісного ядра й має суттєвий вплив на поведінку індивіда. У цьому контексті, проблема гармонізації самооцінки у дітей з порушенням мовлення (далі – ПМ) постає особливо гостро, оскільки висновки вчених вказують на розповсюдженість неадекватної самооцінки у дітей означеної категорії (Вінокурової О. В., Селіверстова В. І, Левіної Р.С., Чевельової Н. О., Ястребової А. В., Шипіциної Л. М., Мартиненко І.В. та інш.) [2, С. 52].

За дослідженнями Левченко І. Ю. та Юсупової Г. Х. формуванню самооцінки та рівня домагань учнів молодших класів з порушеннями мовлення властиві ті ж онтогенетичні закономірності, що і дітям з нормальним мовленнєвим розвитком. Але, разом з цим, у молодших школярів з тяжкими порушеннями мовлення відзначаються специфічні особливості зазначених утворень, які впливають на розвиток особистості цих дітей, характер спілкування з оточуючими людьми, навчальну діяльність і соціальну адаптацію тощо [1, С. 41].

В умовах мовленнєвого недорозвинення емоційно позитивне сприйняття дитиною самої себе є цінною умовою компенсації дефекту, оскільки є основою активної взаємодії з навколишнім світом, захищає дитину від розвитку фіксації на мовленнєвому дефекті і емоційного переживання своєї неповноцінності. Таким чином, завищена самооцінка продукує активний характер поведінки школярів □ з одного боку і невміння слідувати вимогам дорослих, некритичність до своїх дій - з іншого, що в сукупності із мовленнєвими порушеннями є джерелом шкільної дезадаптації першокласників з порушеннями мовлення, яка виражається у формі негативізму, зниження навчальної мотивації або психосоматичних проявів [3, С. 78]

У дослідженнях Усанової О. М. і Слинко О. А. визначено такі риси самооцінки дітей із ПМ: недостатня критичність і диференційованість, вибірковість й схильність до переоцінки себе молодших школярів із порушеннями мовлення. У більшості випадків об'єктивна особистісна характеристика цих дітей не збігається з їхньою самооцінкою, вони не фіксують увагу на негативних рисах характеру, а позитивні дещо переоцінюють. Якщо переоцінка своїх можливостей в початкових класах може бути пояснена віковою закономірністю (вона спостерігається і в нормі), то в середній школі це явище властиве тільки дітям із порушеннями мовлення [5, С. 167].

Водночас, результати спостереження дають підстави констатувати у багатьох дітей із мовленнєвими порушеннями недооцінку своїх реальних можливостей або зосередження уваги на недосконалої, підвищену самокритичність, сором'язливість, страх невдачі при відповіді, відсутність ініціативності при групових рішеннях навчальних завдань і під час спілкування з однолітками [4, С. 205].

Аналіз логопсихологічних досліджень засвідчує, що самооцінка є предметом наукових пошуків різного спрямування: як фактор успішного навчання (Шипіцина Л.М., Усанова О.М.), як показник ступеню фіксованості на мовленнєвому порушенні (Селіверстов В. І.), як компонент психологічної готовності до школи (Мартиненко І. В.). Вчені її розглядають її у зв'язку із рівнем домагань, мотиваційно-ціннісною сферою, вольовими рисами й саморегуляцією. Результати описаних досліджень засвідчують різні проблеми в розвитку самооцінки дітей із ПМ молодшого шкільного віку [6, С. 36].

Враховуючи зазначене, особливо важливим вважаємо зосередити дослідницьку увагу на питанні стимулювання розвитку адекватної самооцінки дітей із порушеннями мовлення в дошкільному віці, що вимагає аналізу стану її сформованості напередодні вступу до школи.

Список використаної літератури:

1. Волковская Т.Н., Юсупова Г.Х. Психологическая помощь дошкольникам с общим недоразвитием речи / Под научной ред. И.Ю. Левченко. – М.: Национальный книжный центр, 2014. – 96 с.
2. Мартиненко І.В. Логопсихологія: курс лекцій/ І.В Мартиненко // Навчальний посібник. – К.: ДІА, 2014. – 100 с.
3. Подготовка детей - инвалидов к семейной и взрослой жизни. Пособие для родителей и специалистов / Под ред. Е.Р. Ярской-Смирновой. Издание 2-е, дополненное.- Саратов: Научная книга, 2007. -188 с.
4. Сравнительное психолого-педагогическое исследование дошкольников с общим недоразвитием речи и нормально развитой речью. / Белякова Л.И., Гаркуша Ю.Ф., Усанова О.Н., Фигедеро Э.Л.. – Москва: Академия, 1991. – 345 с.

5. Трошин, О.В. Логопсихология : учеб. пособие / О. В. Трошин ; Е.В. Жулина. – М : Сфера, 2005.- 256 с.

6. Шипицина Л.М. Некоторые особенности эмоционально-личностных качеств у младших школьников с общим недоразвитием речи./ Шипицина Л.М , Л.С. Волкова.- М.: Дефектология,1993. - 56с.

*Чорна Дарія Володимирівна,
НПУ імені М.П.Драгоманова
Науковий керівник:
кандидат педагогічних наук
Заплатинська Анна Богданівна*

ФОРМУВАННЯ ПІЗНАВАЛЬНИХ ПРОЦЕСІВ ЗА ДОПОМОГОЮ ДИДАКТИЧНИХ ІГОР У ДІТЕЙ З АУТИЗМОМ

Гра – найбільш доступна для дітей діяльність з якої вони черпають взірці для вирішення життєвих завдань, що виникають в процесі пізнання світу. Тому орієнтування на даний вид провідної діяльності у дошкільників та молодших школярів є шляхом їх включення у навчальний процес та способом забезпечення умов подальшої життєдіяльності.

Ефективність застосування дидактичних ігор в процесі навчання та виховання досліджували: Н. Бібік, М. Вашуленко, Я.-А. Коменський, А. Макаренко, В. Даль, П. Лесгард та інші. Вважаючи її серйозною розумовою працею та необхідною формою діяльності дитини, що відповідає за формування у неї природних здібностей [3]. У спеціальній педагогіці про використання дидактичних ігор в процесі корекційної роботи писали: А. Андрасян, Є. Данильченко, В. Кругліков, Н. Стадненко, Ю. Рібцун, О. Чеботарьова та ін.

Аутизм це системний розлад, що виникає внаслідок порушення розвитку та функціонування головного мозку і характеризується вираженим всебічним дефіцитом соціальної взаємодії і спілкування, а також обмеженими інтересами і повторюваними діями [1, 2]. У системі корекційного навчання і виховання дітей з аутизмом використовується дидактична гра, що сприяє розвитку спостережливості, формуванню психічних процесів, максимально задіюючи інтелектуальний потенціал дитини у пізнанні світу та себе. Проте використання дидактичних ігор у роботі з дітьми із аутизмом в процесі формування пізнавальної діяльності в умовах освітнього закладу недостатньо вивчене. Власне актуальність даної теми передбачає застосування корекційної складової в дидактичних іграх з метою поєднання теоретичних знань з практичною діяльністю.

Цінність даного методу заключається у взаємозв'язку ігрової, освітньої та виховної функцій, що дозволяє організувати, розвивати та розширювати пізнавальні можливості учнів, виховувати цілісну особистість.

В процесі проведення формувального експерименту нами виокремлено складові дидактичної гри: корекційне дидактичне завдання, ігровий задум, ігровий початок, ігрові дії, правила гри та підбиття підсумків. Розроблено структуру в якій визначено такі етапи: характеристика теми та розкриття правил гри, чітка інструкція її виконання, структурована підготовка до проведення гри: розподіл ігрових завдань (послідовність, час, тривалість, завершення, звіт про результат); проведення гри (педагог фіксує процес гри (дотримання структури, виконання інструкції, процес прийняття рішень), за потреби роз'яснює чи вносить корективи[5].

В процесі організації дидактичних ігор, під час уроків, дітей з аутизмом ознайомлювали зі змістом дидактичної гри (демонстрування реальних предметів, їх зображень, короткі бесіди, в процесі яких уточнювалися знання та уявлення). Розкриваючи

хід та правила гри, педагог давав чіткі вказівки щодо їх дотримання, за потреби демонстрував способи завершення та досягнення результатів; під час обговорення гри особливу увагу приділяли мовленнєвому супроводу або використанню альтернативних засобів комунікації. На завершення пропонували закріпити отриманні знання в роботі з іншим матеріалом та в повсякденній діяльності [5].

Оскільки діти з аутизмом не диференціюють соціально значимі прояви, у них не формується соціальний досвід за слідуванням, як у дітей загального розвитку, тому, коригування усіх процесів їх життєдіяльності, зокрема пізнавальної, має здійснюватися за допомогою гри. Отже, формування ігрової діяльності та використання ігор в процесі навчання дітей із аутизмом є тривалим та складним процесом, що потребує комплексної кваліфікованої допомоги.

Список використаної літератури:

1. Детский аутизм : Хрестоматия / Сост. Л. М. Шипицына. - СПб. : Дидактика плюс, 2001. - 368 с.
2. Детский аутизм и АВА : АВА (Applied Behavior Analysis) : терапия, основанная на методах прикладного анализа поведения / Роберт Шрамм ; пер. с англ. З. Измайловой-Камар ; науч. ред. С. Анисимова. — Екатеринбург : Рама Паблишинг, 2013. — 208 с.
3. Игры и занятия с особым ребенком. Руководство для родителей. – Пер. с англ. Н.Л. Холмогоровой.– Сара Ньюмен. - М. : Теревинф, 2004.– 240 с. – (Особый ребенок).
4. Развитие речи у аутичных детей. Методические разработки + наглядные материалы / Нуриева Л.Г. / Издательство: Теревинф, 2015.
5. Розлади спектру аутизму: медична та психолого-педагогічна допомога / А. П. Чуприков, Г. М. Хворова. - Львів, 2012.

*Шаблій Анна Олександрівна,
НПУ імені М.П.Драгоманова
Науковий керівник:
кандидат психологічних наук
Федоренко Марина Вікторівна*

ОСОБЛИВОСТІ ІГРОВОЇ ДІЯЛЬНОСТІ ДІТЕЙ З РОЗЛАДАМИ АУТИСТИЧНОГО СПЕКТРУ

Останнім часом в світі прослідковується тенденція до зростання кількості дітей з особливими освітніми потребами. Серед них діти з розладами аутистичного спектру складають основну групу, що мають найбільш складні порушення та вимагають спеціальної цілеспрямованої діагностики, психолого-педагогічної та/або медичної корекції.

Розлади аутистичного спектру – поняття, що об'єднує групи спільних патологічних станів, включаючи аутизм, атиповий аутизм, високофункціональний аутизм, синдром Аспергера [2].

Аутична дитина неадекватно реагує і відчуває дефіцит соціальної взаємодії. Вони занурені у себе і, зазвичай, не виявляють інтересу до інших людей; уникають дивитися в очі, дратуються від фізичних контактів; часто не говорять, не реагують на звернену мову, хоча й мають нормальний слух; вони повторюють міміку, слова та інтонації, які копіюють у інших; їм притаманні одноманітні, повторювані рухи; іноді вони хворобливо прив'язані до певних предметів, оточення [3].

Взаємодію з дитиною з аутизмом необхідно будувати в залежності від первинного діагнозу, супутніх розладів і реальних можливостей самої дитини. Саме тому актуальним постає питання про організацію ігрової діяльності дітей з аутизмом (уміння і бажання дитини грати).

Для дітей з аутизмом характерні різноманітні порушення психомоторики, які виявляються, з одного боку, в моторній недостатності, відсутності рухів співдружності, а з іншого – в появі одноманітних, стереотипних рухів у вигляді згинання і розгинання пальців рук, потягувань, махів кистями рук, підстрибуванні, обертання довкола себе, бігання навшпиньки тощо. Особливо характерні кругові рухи кистями рук біля зовнішніх кутів очей. Такі рухи з'являються або посилюються при хвилюванні, при спробі дорослого вступити в контакт з дитиною.

В ігровій діяльності аутичних дітей переважає не ігровий матеріал, а предмети домашнього вжитку. Вона може довго і одноманітно грати зі взуттям, шнурками, папером, вимикачами, дротами тощо. Сюжетно-рольові ігри з однолітками у таких дітей не розвиваються. Навіть в середньому та старшому дошкільному віці переважають ігри наодинці та предметна діяльність. Спостерігаються своєрідні патологічні перевтілення в той чи інший образ у поєднанні з аутичним фантазуванням. При цьому дитина вступає з оточуючими в мовний контакт. Гра дітей з розладами аутичного спектру, як правило, нефункціональна, несоціалізована, позбавлена сюжету і символічних рис, монотонна і складається з багаторазово повторюваних маніпуляцій з іграшками (які використовуються не за призначенням) або з неігровими неструктурованими матеріалами (палички, вода, пісок, шматочки тканини, шматки паперу) [4].

Тому таких дітей необхідно вчити грати, починаючи з розвитку предметно-ігрових дій, заснованих на особистісному інтересі дитини до тієї чи іншої іграшки або ситуації. При цьому обов'язково повинні враховуватися ігрові переваги дитини: для заняття – на перших порах береться улюблена або добре знайома дитині іграшка. Дорослий пропонує дитині здійснювати предметно-ігрові дії за наслідуванням, неодноразово повторює їх і супроводжує мовними коментарями. У подальшому дію з іграшкою переводять до сюжетно-відображувальної гри. Для становлення сюжетної гри дітей навчають грати спочатку поряд з партнером, а потім разом зі своїм однолітком. Лише поступово дітей у ході гри об'єднують в мікрогрупи. Гра таких дітей в колективі тісно пов'язана з їх уявленнями про взаємини між людьми [1].

Отже, необхідно постійно формувати і збагачувати уявлення дітей про роль кожного члена сім'ї, про способи спілкування людей між собою. Гра виховує соціально прийнятні норми взаємин між людьми, навчає підпорядковувати свою поведінку вимогам ситуації і нормам моралі.

Список використаної літератури:

1. Галах Т. В. Діагностика і корекція дітей з Раннім Дитячим Аутизмом / Т. В. Галах. – Нетішин, 2016. – 49 с..
2. Федоренко М. В. Технології регуляції поведінки у дітей з розладами аутистичного спектру / М. В. Федоренко // Психологічний часопис : збірник наукових праць / за ред. С.Д. Максименка. – № 1 (5). – Вип. 5. – Київ : Інститут психології імені Г. С. Костюка Національної академії педагогічних наук України, 2017. – С. 53-65.
3. Шульженко Д. І. Аутизм — не вирок / Д. І. Шульженко.—Львів: Кальварія, 2010. – 224 с.
4. <http://autism.in.ua/uk/publikatsii/stattii/162-ygroterapyja-y-korrekcyonnaja-rabota-s-detmy-autystamy>

*Шульга Богдана Олегівна,
НПУ імені М.П.Драгоманова
Науковий керівник
кандидат педагогічних наук
Заплатинська Анна Богданівна*

ТЕОРЕТИЧНІ ОСНОВИ ЗАСТОСУВАННЯ ЗАСОБІВ СЕНСОРНО-ІНТЕГРАТИВНОЇ ТЕРАПІЇ У РОБОТІ З ДІТЬМИ ІЗ ПОРУШЕННЯМИ РОЗВИТКУ

Сенсорно-інтегративна терапія передбачає розвиток зон кори головного мозку, що відповідають за аналізаторну діяльність та їх співкоординування, тобто, відбуваються зміни кортикальної структури таким чином, що покращують реакції дитини на подразники зовнішнього світу. Систематичні заняття з використанням сенсорно-інтегративної терапії позитивно впливають на центральну нервову систему, зокрема під час побудови програми реабілітування чільне місце займає врахування пластичності кори головного мозку, що використовується фахівцями у напрямку формування реакцій-відповідей та перенесення отриманого досвіду в повсякденну діяльність. Першими тему сенсорної інтеграції та її впливу на життєдіяльність людини у своїх працях розкрили А. Jean Ayres та Kurt W. Fischer [5].

У дітей з психофізичними порушеннями якість сформованості сенсорно-інтегрального розвитку є на середньому та низькому рівнях, що зумовлено ураженням центральної нервової системи і власне це питання потребує розроблення програми ранньої корекції розвитку, а в особливо складних випадках формування сенсорних навичок у вигляді: подразник – очікування - реакція відповідь [2, 3]. Наприклад, симптомами порушення тактильної системи в здатності до сенсорної інтеграції є: уникання дитиною брудних предметів, рук; не прийняття спонтанних обіймів чи дотиків, лише з власної ініціативи, аутоагресія, уникнення задіювання руки під час гри або в процесі догляду за собою та інше. Основними симптомами порушення рухової активності виступають: гіперактивність, особливості поведінки дитини під час руху, що пов'язано з діяльністю вестибулярного апарату. Ігрова активність: практично відсутня активність в групових іграх, дитина потребує великої кількості уваги, має схильність до самостимулюючої поведінки, раптових проявів гніву та різкої зміни настрою.

Дослідження із застосування сенсорно-інтегративної терапії з метою проведення корекційної роботи з дітьми із порушеннями розвитку проводили: Дж. Айрес, Ф. Белгау Г. Гельмгольц, А. Заплатинська, У. Кислинг, Н. Ланге, Ф. Лофорн, Х.- М. Сандерс, та ін. У своїх працях автори відзначають покращення, що відбулися в усіх сферах розвитку дитини з психофізичними порушеннями та проявилися в: покращенні дрібної та загальної моторики, стабілізації емоційного стану дитини, підвищенні якості ігрової діяльності та соціальних компетенцій.

Кожна із вище зазначених авторських технологій передбачає укладання програм сенсорної та сенсомоторної стимуляції, що базується на коригуванні і формуванні функцій аналізаторних систем, а також вестибулярного апарату. Основою реалізації будь якої програми є використання засобів для стимуляції та релаксації, що впливають на периферичну систему та стимулюють структури мозку до інтегрування отриманої інформації.

Найпоширенішим в застосуванні сенсорно-інтегративній терапії у корекційній роботі є використання мультисенсорного середовища, котре запропонували Cleland і Clark, A. Verheul, J Hulsegge та розробили концепцію роботи з людьми із важкими формами інвалідності [4].

В залежності від типу порушень, медичних рекомендацій та індивідуальних характеристик у роботі з дитиною також використовуємо такі спеціально створені

середовища: темна сенсорна кімната - затемнене приміщення у якому спостерігаємо світлові ефекти; світла сенсорна кімната – передбачає взаємодію дитини із м'яким середовищем, кульковим басейном, аудіовізуальними й тактильними стимуляторами, часом дидактичними матеріалами та кімната сенсомоторного розвитку, що обладнана поліфункціональними засобами для коригування координаційних, сенсорно-перцептивних здібностей шляхом взаємодії з рухомими платформами.

Отже, сенсорно-інтегративна терапія через вплив на аналізатори стимулює роботу центральної нервової системи, зокрема зон кори головного мозку, що позитивно впливає на подальший розвиток дитини і покращує діяльність таких сфер як: пізнавальна, моторна, емоційно-афективна, координаційно-вольова, мовленнєва та підвищує ймовірність якісної соціалізації.

Список використаної літератури:

1. Айрес Дж. Ребенок и сенсорная интеграция / [пер. с англ. Юлии Даре] / М.: Теревинф, 2009. - 272 с.
2. Заплатинська А. Б. Технологія сенсорної інтеграції у корекційному вихованні дошкільників із дитячим церебральним паралічем : дис. ... канд. пед. наук : 13.00.03 / Заплатинська Анна Богданівна. – Київ, 2016. – 215 с.
3. Шевцов А.Г., Заплатинська А. Б. Сенсорна інтеграція в системі медико-психолого-педагогічного реабілітування осіб з обмеженнями життєдіяльності //Збірник наукових праць Кам'янець-Подільського державного університету імені Івана Огієнка. Серія :соціально-педагогічна. Випуск 12. / За ред. О.В. Гаврилова, В. І. Співака. – Кам'янець-Подільський "Аксиома", 2009. – С.133-137.
4. <http://dcentr.org/images/what.is.sensory.integ.rus.pdf>
5. <http://www.cdhaf.org/multi-sensory- environments-a- short-history/>

*Шульженко Юлія Вікторівна,
НПУ імені М.П.Драгоманова
Науковий керівник:
кандидат педагогічних наук, доцент
Коломієць Юлія Вікторівна*

НЕЙРОПСИХОЛОГІЧНИЙ АСПЕКТ ФОРМУВАННЯ ПОВЕДІНКИ ДІТЕЙ ІЗ ТПМ НА ПОЧАТКУ ШКІЛЬНОГО НАВЧАННЯ

Реформування та оновлення змісту спеціальної освіти, яке відбувається нині в Україні, спрямоване на розроблення нових шляхів та підходів до навчання і виховання дітей із особливостями психофізичного розвитку, створення передумов для формування і виховання гармонійної особистості, умов, які допоможуть дітям здобувати освіту відповідно до своїх можливостей.

Одним із основних аспектів формування повноцінної особистості є успішне становлення поведінки, яка залежить від навчально-виховного впливу сім'ї, корекційно-розвиваючої роботи в освітньому закладі, процесу адаптації дитини до шкільного навчання, її соціалізації, збалансованості психічного та фізичного розвитку. [3]

Традиційно у психології поведінка розглядається як «зовнішні прояви психічної діяльності людини» та «спрямована на іншу людину активність особистості, особлива форма індивідуальної діяльності, пов'язана зі стосунками людей".[2]

Питанням нейропсихології поведінки та її окремих структурних компонентів займалися такі видатні вчені, як Б.Г. Ананьєв, Т.В. Ахутіна, М.О. Бернштейн, О.П. Бізюк, Л.С. Виготський, С.Ю. Конопляста, Н.К. Корсакова, В.В. Лебединский, О.М. Леонтьев, О.Р. Лурія, І.В. Мартиненко, Ю.В. Мікадзе, Д.М. Узнадзе, Є.Д. Хомська, М.К. Шеремет та інші.

За планування, контроль та виконання рухів, мовлення, регуляцію складних форм поведінки, процесів мислення відповідають лобні ділянки кори головного мозку.

Аналізуючи вчення О.Р. Лурія про три структурно-функціональні блоки головного мозку, відмічаємо, що третій блок – це блок програмування, регуляції і контролю складних форм діяльності. Він відповідає за формування планів і програм дій, «стежить» за їх виконанням і регулює поведінку, приводячи її у відповідність із цими планами та програмами; в результаті людина контролює свою свідому діяльність, звіряючи ефект своїх дій з вихідними намірами і коригуючи допущені нею помилки. [4]

Апарати третього функціонального блоку розташовані в передніх відділах великих півкуль, спереду від передньої центральної звивини і включають моторні, премоторні і префронтальні відділи кори лобних ділянок. [1]

Первинні проєкційні зони, розташовані у передній центральній звивині є виконавчим апаратом мозкової кори, що підготовлюють рухові програми.

Вторинні премоторні відділи розвивають складну дію або мовленнєвий акт за лінійною ознакою у часі, тобто сукцесивно. В процесі функціонування цих відділів кори здійснюється серійна організація мовленнєвого акту, письма.

Третинні префронтальні передні відділи лобної долі кори відіграють рішучу роль у формуванні намірів та програми, в регуляції та контролі найбільш складних форм поведінки людини.

Отже, саме третинні префронтальні передні відділи відіграють важливу роль у регуляції станів активності, приводячи їх у відповідність із намірами та задумами. Головна функція префронтальних відділів полягає в організації поведінки людини. Даний відділ мозкової кори дозріває на пізніх етапах онтогенезу – старший дошкільний, молодший шкільний вік. [7]

Вступ дитини з ТПМ до школи супроводжується низкою специфічних особливостей, які не притаманні дітям із нормальним розвитком. До них відносимо:

1) Не сформованість компонентів готовності до шкільного навчання (мотиваційна готовність і рівень розвитку довільності);

2) Особливості працездатності дитини з ТПМ (незрілість чи ослабленість психічних процесів);

3) Нерівномірність нервових процесів (підвищена розгальмованість або загальмованість).

4) Ускладнення психічного і особистісного розвитку дитини, що обумовлені як правило певними факторами, серед яких чільне місце посідають незрілість та мінімальні дисфункції мозкових структур. [3]

В нормі, на певному етапі онтогенезу, розвивається регулююча та контролююча функція мовленнєвої діяльності, що дозволяє регулювати поведінку через слово. Тяжкі порушення мовлення у молодших школярів утруднюють можливість регулювати не тільки свою власну поведінку, а й поведінку інших людей, а разом із тим зазнавати регуляційні впливи з їхнього боку.

Дисфункція лобних ділянок, що виникає у результаті неврологічних захворювань, генетичних відхилень або пошкоджень мозку, часто призводить до порушення мовленнєвого та психічного розвитку, психічних захворювань, а також до порушень поведінки [7].

Як наслідок, у поведінці дітей із ТПМ можуть виникати певні особливості, які розцінюються як девіантна поведінка, тобто така, що не узгоджується з суспільними нормами, не відповідає очікуванням групи або суспільства в цілому.

Список використаної літератури:

1. Бизюк А.П. Основы нейропсихологии. Учебное пособие / А.П. Бизюк - СПб.: Речь, 2005. - 293с.

2. Дубровина И.В. Психокоррекционная и развивающая работа с детьми / И.В. Дубровина. – М., 1998. – 160с.
3. Конопляста С. Ю. Логопсихологія : навч. посіб. / С. Ю. Конопляста, Т. В. Сак. - К. : Знання, 2012. – 293с.
4. Лурия А. Р. Основы нейропсихологии. Учеб. пособие для студ. высш. учеб. Заведений / А.Р. Лурия - М.: Издательский центр «Академия», 2003. — 384 с.
5. Мартиненко І. В. Формування мотиваційно-вольової готовності дітей шестирічного віку із загальним недорозвиненням мовлення до шкільного навчання: дис... канд. психол. наук: 19.00.08 / І.В.Мартиненко ; Національний педагогічний ун-т ім. М.П.Драгоманова. - К., 2007. - 231 арк.
6. Хрестоматія по нейропсихології/отв. ред. Хомская Е.Д. — М.: Институт общегуманитарных исследований, Московский психолого-социальный институт, 2004.-896 с.
7. Шеремет М.К. Психомовленнєвий розвиток дітей із мовленнєвими порушеннями / М.К. Шеремет, Ю.В. Коломієць, В.В. Апхутіна // Науковий часопис НПУ імені М.П.Драгоманова. Серія 19. Корекційна педагогіка та спеціальна психологія. Зб. наукових праць. - К.: НПУ імені М.П.Драгоманова, 2014. - № 28. – 270-274 С.

Юківська Аліна Михайлівна,
НПУ імені М.П.Драгоманова
Дон Юлія Павлівна,
Національний Авіаційний Університет
Науковий керівник:
кандидат біологічних наук, доцент
Войтюк Юрій Олександрович
кандидат технічних наук, доцент
Національного авіаційного університету
Артамонов Євгеній Борисович

МОБІЛЬНИЙ АУДІО-ЕКСКУРСОВОД GLOBERRY ДЛЯ НЕЗРЯЧИХ

Згідно рейтингу Всесвітньої Організації Туризму, Україна займає 8 місце у світі за кількістю туристичних візитів. Країну щороку відвідують більше 20 мільйонів туристів (25,4 млн. у 2008 р.), в першу чергу із країн східної Європи, а також західної Європи, США і Японії[2]. Сфера індустрії гостинності України включає як активні види відпочинку і спортивного туризму (наприклад гірськоколийний спорт), так і подорожі пізнавального характеру на базі багатой археологічної і релігійної історії країни. У світі стають відомими численні лікувальні курорти, розташовані буквально у всіх регіонах України.

Щодня сотні туристів прибувають в Україну. Згідно з даними Державної служби статистики України, в 2015 році Україну відвідали 12,4 млн. іноземців[1]. Щодо внутрішнього туризму, було зафіксовано 357 тис. любителів подорожувати країною. Багато з них зацікавлені дізнатись про історію та культуру нашої країни. Але люди рідко замислюються, що значать подорожі для людей порушеннями зору. Адже подорожувати вони любляють так само, а неможливість побачити пам'ятки архітектури та художні виставки не має ставати на заваді пізнання прекрасного. Під час відвідування різних визначних місць та музеїв, люди зазвичай беруть екскурсовода, щоб він розповів їм про історію, цікаві факти та надав різноманітну пізнавальну інформацію. Але, на жаль, не завжди є змога взяти екскурсовода і не кожен екскурсовод зможе провести інтерактивну екскурсію для незрячих.

Українські екскурсійні бюро працюють без аудіо-гідів - спеціальних пристроїв, що допомагають туристам самостійно прослухати екскурсію та осягнути те, що неможливо побачити. Впровадження аудіо-гідів, звісно, може бути більш вигідним для музеїв, адже пристрій не потребує щомісячної заробітної плати. В ході дослідження було виявлено, що в Україні існує лише декілька магазинів, які займаються продажем аудіо-гідів. Кожен пристрій коштує приблизно від 10000 грн. Фінансування більшості музеїв України недостатньо для забезпечення музею даними пристроями.

Було визначено проблематику, проведено аналіз існуючих рішень, та розроблено додаток, що є рішенням поставленої проблеми.

Запропоноване рішення – це мобільний додаток Globerry для операційної системи Android. Він включає в себе перелік музеїв та галерей, озвучений синтезованим голосом для можливості вибору цікавого місця на слух. Обравши музей або визначне місце зі списку, включається екскурсія, що детально описує експонати чи архітектурні пам'ятки та розповідає цікаві факти про них та їх історію. Додаток допомагає незрячим осягнути витвори мистецтва, уявити їх і прослухати екскурсію по них та дізнатись основну інформацію про музеї (контакти, години та дні роботи, вартість відвідування, інформацію про поточні виставки, заходи, лекції, тощо).

В основі розробки тифлотехнічних засобів компенсації порушених функцій зору лежить перетворення візуальної інформації в сигнали, доступні для сприймання на слух та дотик[3]. Саме тому мобільна система адаптована так, що під час відвідин музею або галереї, додаток скеровуватиме незрячих до того чи іншого експонату - вказуватиме точну відстань, яку потрібно пройти, детально описуватиме експонат, матеріал з якого він зроблений.

Кінцевим результатом розробки є мобільна система, що містить екскурсії для людей з порушеннями зору музеями України та світу. Планується впровадження програмного модулю для створення індивідуальної культурної програми для користувача згідно з його інтересами. Користувач вводитиме необхідну інформацію, таку як:

- його інтереси (наприклад, «образотворче мистецтво епохи бароко» або «історія Наддніпрянщини часів Київської Русі»);

- дні тижня та години в які він має змогу відвідати музей або галерею.

Після введення інформації мобільна система надаватиме користувачу найбільш оптимальний план його культурної програми (всі музеї, що містять екскурсії згідно інтересів користувача, приблизний час, що має бути витрачений на дорогу та приблизний час перебування в музеї).

Список використаної літератури:

1. Державна служба статистики України – 2016. – Режим доступу: <http://www.ukrstat.gov.ua/>

2. Бейдик О. О. Рекреаційно-туристські ресурси України: Методологія та методики аналізу, термінологія, районування: Монографія. — К.: Видавничо-поліграфічний центр «Київський університет», 2001. – 395 с.

3. Синьова Є.П., Федоренко С.В. Тифлопедагогіка: Підручник для студентів вищих навчальних закладів. — К.: НПУ імені М.П.Драгоманова, 2009.-325с.

*Огняник Діана Анатоліївна,
НПУ імені М.П.Драгоманова
Науковий керівник:
д.і.н., професор кафедри
міжнародних та регіональних студій,
Стоян Т.А.*

ЖІНОЧА ОСВІТА В КИЇВСЬКІЙ ГУБЕРНІЇ ДРУГОЇ ПОЛОВИНИ ХІХ – ПОЧАТКУ ХХ СТОЛІТТЯ: ОСНОВНІ ТЕНДЕНЦІЇ ТА ОСОБЛИВОСТІ РОЗВИТКУ

Постановка наукової проблеми. Становлення та розвиток різнорівневої жіночої освіти в Наддніпрянщині другої половини ХІХ – початку ХХ ст. на тлі тогочасних провідних світових тенденцій, а саме модернізації, лібералізації, демократизації та емансипації.

Актуальність. Невід’ємною складовою панорами сучасного європейського демократичного простору є ставлення держави та суспільства до просвітницьких прагнень жіноцтва. Саме тому дослідження історичного досвіду розвитку жіночої освіти в різних регіонах світу, в тому числі в Україні другої половини ХІХ – початку ХХ ст. має важливе наукове, гуманітарне значення, що й обумовлює суспільну своєчасність теми наукової розвідки.

Аналіз останніх досліджень та публікацій. Проблема характеризується майже цілковитою не розробленістю в українській історіографії. Але є досить чисельна література в якій автори торкалися окремих її аспектів. Найбільш цінними видаються дослідження Є. Ліхачової, Н. Зінченко, Л.Соколова. Над питанням процесу розбудови системи жіночої освіти в Україні останнім часом працюють дослідники: Т. В. Сухенко, В. А. Добровольська, К. А. Кобченко, О. А. Драч та інші.

Виклад основного матеріалу. Передумови та чинники активізації розвитку жіночої освіти в Наддніпрянській Україні зокрема в Київській губернії складаються в різно-рангову соціокультурну схему філософсько-етичних соціокультурних та соціально-економічних чинників, що стали передумовою актуалізації справи розвитку жіночої освіти. На думку деяких сучасних вітчизняних дослідників, економічні передумови не були пріоритетними. Активний розвиток всіх рівнів та форм жіночої освіти є наслідком та складовою соціокультурної революції кінця 50 - початку 60-х років ХІХ ст., ґрунт якої зумовила емансипація особистості. Змінювалася роль жінки в тогочасному суспільстві, викликана її незадоволенням сталою дореформеною життєвою схемою для їх статі: світське товариство – заміжжя – домогосподарство.

Неоднозначною була реакція суспільства на інноваційні прагнення представниць «слабкої статі». Позиції представників різних тогочасних ідеологічних течій за критерієм ставлення до жіночої освіти можна поділити за прогресивним та ретроградним дискурсами. Вирішальну роль у розвитку жіночої освіти відігравала політика влади щодо цієї сфери життя суспільства.

Висновки. На рубежі ХХ століття в Україні була створена система початкової, та середньої жіночої освіти. Була започатковані складові вищої жіночої школи, зокрема розпочали діяльність вищі жіночі курси. Ця нова освітня ланка(жіноча освіта) як результат взаємодії ініціатив жіночої молоді, дієвих заходів прогресивної громадськості і законодавчо-регуляторних санкцій влади. Жіноча освіта інтегрувалася в загальну освітню систему.

Список використаної літератури:

1. Добровольська В. А. Історія жіночої освіти Півдня України (1901-1910 рр.) : дис канд. іст. наук: 07.00.01 / Добровольська В. А. – Херсон, 2006. – 250 арк.
2. Драч О. О. Вища жіноча освіта в Російській імперії другої половини ХІХ – початку ХХ століття. – Черкаси: «Вертикаль», 2011. – 532 с.
3. Кобченко К. А. Київські вищі жіночі курси в контексті боротьби за освіту жінок в Україні (1878-1920 рр.) : автореф. дис. на здобуття наук. ступеня канд. іст. наук : 07.00.01 / К. А. Кобченко. – К. : Б. в., 2004. – 20 с.
4. Сухенко Т. В. Середня жіноча освіта в Україні (ХІХ – початок ХХ ст.) : дис канд. іст. наук: 07.00.01 / Сухенко Тетяна Василівна. – К. : Б. в., 2000. – 183 арк.
5. Тронько Т.В. Діяльність органів державної влади в галузі жіночої середньої освіти в Наддніпрянській Україні II половини ХІХ століття: Автореф. дис. канд. іст. наук: 07.00.01 / Запорізький держ. ун-т. – Запоріжжя, 2001. – 19 с.

*Хмельовський О.О.,
НПУ імені М.П.Драгоманова
Науковий керівник:
кандидат історичних наук,
доцент кафедри історії України
Візер Світлана Олександрівна.*

ДАНИЛО РОМАНОВИЧ НА ОБОРОНІ ЦИВІЛІЗАЦІЙНИХ РУБЕЖІВ ХРИСТІЯНСЬКОГО СВІТУ

Постановка наукової проблеми Галицько-Волинська держава, як правонаступниця Київської Русі символізує собою «antemurale» православного світу, адже саме вона у ХІІІ ст. стала bastionом християнства від цивілізаційної загрози – монгольського нашествия. Експансія монголів на Південно-Західну Русь у 1240-1241 рр., яка за свідченнями Рашид-ад-Діна ретельно готувалася ще з 1237 р. [4; с.259-265], докорінно змінила розташування сил на політичній арені Східної Європи. В середині ХІІІ ст., в час великих випробувань для багатьох європейських країн і народів, що зазнали тоді на собі нападів монголо-татарських полчищ, князівський двір Романовичів став носієм загальноєвропейської ідеї захисту цивілізаційного прикордоння, а «король Русі» Данило постає як найвпливовіша фігура міжнародної дипломатії.

Актуальність теми полягає в тому, що вивчення цього періоду перспективне в контексті пошуку відповіді на питання співіснування осілого й кочового населення українського історичного ареалу. Окрім цивілізаційного аспекту, розробка даної теми актуалізується тим, що ХІІІ ст. характеризується зміною державних утворень на кордоні України.

Формулювання цілей. Метою наукової розвідки є з'ясування характеру зовнішньополітичної діяльності Данила Романовича, як володаря держави, що мала особливе геополітичне розташування між Заходом і Сходом.

Аналіз основних досліджень та публікацій. Дане питання стало предметом наукових студій лише в другій половині ХХ ст.. Дослідники В. Пашуто, О. Головка, М. Котляр розглядали лише окремі аспекти геополітичного становища Південно-Західної Русі. На сьогодні важливими в дослідженні даної проблеми є праці Л.Войтовича, О.Русиної, Р.Бабенка, Б.Черкаса, С.Панишко, які відкривають нові особливості відносин Галицько-Волинського князівства із європейськими державами та Улусом Джучі.

Виклад основного матеріалу. Поява такої цивілізаційної загрози для Європи стала одним із найважливіших подій у процесі визначення своєї ідентичності. Галицько-Волинська держава Романовичів, будучи в авангарді оборонних рубежів, стала ініціатором

формування антимонгольської коаліції, а Данило Романович став носієм прозахідної політики руських князів.

Зовнішньополітична діяльність галицько-волинського князя не обмежувалася пошуком союзників серед своїх сусідів (Угорщина, Литва, Польща) чи серед руських князів. Важливим напрямом зовнішньої політики Данила Романовича була його участь в загальноєвропейських справах.

Починаючи з понтифікату Інокентія IV, Вікарій Христа прагнув використати державу Романовичів як заслін в разі можливого повторного походу монголів на захід. Відчуваючи небезпеку, папа був готовий йти на поступки східнослов'янським володарям навіть з дуже принципової для курії теми – питань віри [3; с. 8]. Про це свідчить лист Інокентія до Данила Романовича 27 серпня 1247 р. Тоді ж папа заявив про заборону іншим королям, а також хрестоносцям претендувати на володіння в землях Данила та Василька і взяв під захист їх землі, що було великою перемогою дипломатії Романовичів. Більше того, останні намагалися використати високий авторитет папи для реалізації інших зовнішньополітичних завдань, зокрема у створенні оптимальної системи взаємин з католицькими країнами Центральної Європи – польськими князівствами та Королівством Угорщиною, з якими протягом першої половини XIII ст. у Романовичів були складні відносини.

Важливим для реалізації європейської політики галицько-волинського князя була його коронація в Дорогочині 1253 р. В історичній літературі справедливо зазначається, що коронацію в першу чергу слід розглядати як політичну, а не релігійну акцію. Коронація не призвела до організації якоїсь реальної підтримки Романовичів з боку католицького світу [2; с. 15]. Щоправда, 17 травня 1254 р. папа звернувся до пруського архієпископа Альберта з вимогою організувати в Пруссії виступ хрестоносців проти татар, але, без усякого сумніву, цей заклик понтифіка виявився таким же безрезультатним, як і попередній. Головним чином, прийняття корони Данилом свідчило не лише про його західну зорієнтованість, але й, безперечно, робило виклик ханові Золотої Орди, який вважав себе єдиним сюзереном Русі.

Не менш важливим напрямом зовнішньої політики Данила Романовича була його участь в боротьбі за австрійську спадщину. Готуючись до боротьби з монголами, Данило Романович шукав опори в Західній Європі. Щоби мати легітимні підстави для цієї боротьби, Данило Романович одружив сина Романа з Гертрудою Бабенберг, племінницею герцога Фрідріха II, останнього з династії Бабенбергів. Уже на з'їзді в Пожоні у 1252 р. Данило Романович заявив про свої права на австрійську спадщину. З огляду європейської практики успадкування престолів та згідно з *Privilegium minus*, такі в нього справді були.

Проте такі дипломатичні пошуки не увінчались успіхом. Галицько-волинський князь зрозумів, що західні сусіди не стануть його опорою у боротьбі проти монгольського нашествия. Угорщина, Польща і Литва були зосереджені на справах європейської політики. Їх не турбувала доля давньоруських земель, вони не платили тяжкої данини ханам і розраховували на те, що Данило стане щитом в обороні цивілізаційних кордонів Європи. О.Головко зазначає, що внутрішні протиріччя між монархами Центральної Європи виявилися більш сильними, ніж бажання об'єднати спільні зусилля для боротьби із страшною небезпекою [2; с. 3-5].

У 1259 році за наказом хана Берке один із найдосвідченіших полководців імперії Бурундай почав кампанію по відновленню влади монголо-татар у Східній Європі. В ході військового походу полководцю вдалося підкорити руських князів, зруйнувати найбільші оборонні укріплення Південно-Західної Русі та позбавити короля Данила будь-яких надій на підтримку з боку країн-сусідів.

Оцінюючи події кінця 50-х років XIII ст., В.Т.Пашуто стверджує, що саме тоді "татаро-монгольські феодалі покінали...з незалежністю Південно-Західної (Галицько-Волинської) Русі" [5; с. 276]. Проте таке бачення історичного процесу цілком відповідає дійсності, адже володіння короля Данила та князя Василька, не зважаючи на гегемонію

Золотої Орди, що продовжувала зберігатися у Східній Європі, не були ні підкорені, ні перетворені на васальні від Сараю. Останній не поширив на державу Данила систему баскацтва, яку монгольська ставка наприкінці 50-х років остаточно запровадила в Південно-Східній Русі. Тому можна погодитися з позицією О. Головка, який зазначав, що події періоду бурундаєвого погрому змінили характер взаємин між державою Романовичів і монголами [2; с. 10-13].

Від кінця 1259 – початку 1260 р. і до осені 1262 р. король Данило зникає з сторінок Галицько-Волинського літопису. Цей період Л. Войтович описує як час політичної еміграції Романович [1; с. 4-5]. Але повернення до боротьби за австрійську спадщину могло бути продиктовано іншими обставинами. Участь князя в головному конфлікті XIII ст. Центральної Європи ймовірно було зумовлено політикою монголо-татар в реалізації західного походу.

Досить сумнівно було б припускати, що Данило до кінця своїх літ надіявся на остаточне звільнення Південно-Західної Русі від монголо-татар та намагався сформувати антимонгольську коаліцію із числа європейських держав. Очевидним був той факт, що люті загарбники, перед якими тевтонські лицарі здавалися ледачими мародерами, були домінуючою силою в східноєвропейському регіоні, яка була не посилення для руського короля, а європейські держави були не зацікавлені в обороні цивілізаційних кордонів.

Данило Романович в цей складний для Галицько-Волинської держави період відходить від своєї традиційної політики боротьби проти ординців і схиляється до партнерських відносин з ними, до пошуку ситуативного союзника із числа колишніх ворогів. Така зовнішньополітична переорієнтація цілком відповідала тогочасним реаліям. Золота Орда відокремлюється від Монгольської імперії і в умовах внутрішньополітичної боротьби потребувала такого союзника як держава Романовичів, яка в свою чергу все більше відсторонюється від Заходу. Так, до військ короля Данила, які 12 червня 1260 р. взяли участь у битві біля Кресенбруна у Штірії, за свідченнями Пшемисла Оттокара II, входили загопи татар.

Таким чином, зовнішньополітична діяльність Данило Романовича значною мірою була зумовлена особливим розташуванням Галицько-Волинської держави між Заходом і Сходом. Історична традиція відсторонення Заходу від своєї цивілізаційної периферії зумовила переорієнтацію руського князя, а ідея пошуку ситуативного союзника на кордоні цивілізацій Данила Романовича, головним чином, визначила політику його сина Лева I.

Список використаної літератури:

1. Войтович Л. Останні роки короля Данила Романовича. – Львів, 2011. – С.100-106;
2. Головка О.Б. Держава Романовичів і Золота Орда // Український історичний журнал. – 2004. – №6, – С. 3-16;
3. Головка О.Б. Зустріч цивілізацій в середині XIII ст.: держава Романовичів між католицьким Заходом і монгольським Сходом// Східний світ. – 2005. – №1. – С.47-56;
4. Рашид-ад-дин. Сборник летописей. – М.-Л.: Изд-во АН СССР, 1952. – Т.1– Кн. 1. – 222 с.; т.І, кн.ІІ – 316 с.; т. ІІІ. – 340 с.;
5. Пашуто В.Т. Героическая борьба русского народа за независимость (XIII в.). –М.: Госполитиздат, 1956. - 280 с.

*Шинкаренко Яна Юрїївна,
НПУ імені М.П. Драгоманова
Факультет історичної освіти
Науковий керівник:
кандидат історичних наук, доцент
Двїрна Катерина Петрївна*

ЕВАКУАЦІЯ НА ПОЧАТКОВОМУ ЕТАПІ РАДЯНСЬКО-НІМЕЦЬКОЇ ВІЙНИ (НА ПРИКЛАДІ КОРСУНЬ-ШЕВЧЕНКІВСЬКОГО РАЙОНУ ЧЕРКАСЬКОЇ ОБЛАСТІ)

Актуальність проблеми обумовлена необхідністю поглибленого вивчення початкового етапу радянсько-німецької війни на території України в цілому та окремих її регіонів зокрема. До нині це питання є малодослідженим та досить проблемним в історії України. На прикладі Корсунь-Шевченківського району Черкаської області на основі мемуарної літератури та спогадів жителів цього регіону розкрито основні організаційні заходи та складність евакуації першого етапу війни.

Аналіз досліджень та публікацій. Основним джерелом дослідження є спогади учасників евакуації протягом 22 червня - грудень 1941 р.

З нападом нацистської Німеччини 22 червня 1941 р. на СРСР розпочалася масова евакуація. Вже 27 червня 1941 року ЦК ВКП(б) і РНК СРСР прийняли постанову «Про порядок вивезення і розміщення людських контингентів і цінного майна» [3, с. 252]. У липні 1941 року за рішенням уряду при наркоматах було створено інститут уповноважених Ради по евакуації. На місцях були створені республіканські, обласні та міські комісії, які складали плани вивезення на схід підприємств та людського ресурсу [2, с. 237]. У першу чергу вивозили підприємства оборонної, металургійної, хімічної і машинобудівної промисловості. З кожного підприємства спершу відправляли готову продукцію, резервне устаткування, потім верстати і енергетичне господарство [1, с. 801].

Питаннями евакуації повсякденно займались Політбюро, секретарі ЦК КП(б)У, члени уряду і народні комісари, обкоми, міськкоми і райкоми партії, первинні партійні організації, обласні, міські, районні Ради депутатів трудящих, профспілкові та комсомольські органи. Керівником евакуації в Україні був заступник голови Раднаркому республіки Д.М.Жила [3, с. 257].

У важких умовах проходило переміщення населення з Корсунь-Шевченківського району Черкаської області. Виникали труднощі в місцях їх руху, адже залізничі були перевантажені, а на шляхах утворювалися затори. Населення, яке підлягало евакуації, притерпівало голод та холод, адже у пристанційних районах не було резервних фондів харчування.

Сім'ю Оводовської Ольги Іванівни 1929 р.н., якій на серпень 1941 р. виповнилося 11 років, евакуація застала несподівано. Очевидиця розповіла, як ледь діставшись до Сумської області транспорт забрали на фронт, натомість дали коней. Ночували в приколгоспному сараї, спали на соломі. Вдень, аби прогостуватися, працювали на полі, на яке одного разу напав бойовий німецький літак «мессершміт». Дорогу до Харкова, звідки мали залізницею дістатися до Сибіру, обтяжувало часте німецьке бомбардування. Від страху німецьких куль вона ледь не загубила сім'ю, бо тікала, куди було можливо. До міста Тара на Іртиші, що в Омській області, людей з Харкова відправляли двоповерховими товарними вагонами, якими їхали протягом місяця до пунктів призначення. На першому поверсі вагонів розмістили коней, на другому людей (в основному жінки з дітьми). Сморід і бруд був нестерпний, мучив голод. Проте, доїхавши, місцеве населення зустрічало евакуйованих привітно. Тут була змога ходити до школи дітям, а батькам – працювати. Після звільнення України в 1944 р. сім'я Оводовських повернулася на Корсуньщину [6].

Чимало евакуйованих мобілізували на фронт і дехто з них в останнє попрощався з рідною домівкою. Наприклад, Дударко Денис, уродженець с. Яблунівка, був евакуйований

у Сталінградську область, де закінчив 3-х місячні курси танкістів. Потім він пішов воювати на фронт, де заживо згорів у танку» [8].

На середину серпня німецькі війська, потіснивши частини Червоної Армії, вийшли на правий берег Дніпра. Становище з кожним днем ускладнювалось. Це негативно вплинуло на реалізацію запланованих заходів щодо евакуації [5].

Якщо для евакуації устаткування, сировини і готової продукції промислових підприємств був мобілізований рухомий склад залізничного транспорту, то для сільськогосподарських вантажів дістати вагони не завжди вдавалось. Автомашини, трактори, комбайни, а також худоба рухались у глиб країни своїм ходом. Від 29 червня 1941 року Центральний комітет КП(б)У і Раднарком України зобов'язали облвиконкоми усіх прифронтових областей організувати перегін на лівий берег Дніпра тракторів, рогатої худоби, молодняка та коней. Розміщення худоби з України відбувалося у Саратовській, Сталінградській та Ростовській областях [4]. Тракторний парк відправлявся до Куйбишевської, Саратовської та Сталінградської областей. Так, уродженець с. Гарбузин І. Я.Олефір, 1927 р. н., згадує, що до п'яти автомобілів, тракторну бригаду з важливим реманентом, мотори вивозили потягами з Корсунської залізничної станції [7].

Переміщення в тил населення та матеріальних цінностей з України в основному завершилося до грудня 1941 року [3]. Завдяючи спланованій роботі керівних органів, було збережено матеріально-технічну базу республіки, яку вдалося використати в тилу для майбутньої перемоги. Спогади очевидців переконують в надзвичайно складній ситуації, яка склалась на період 1941 р., реалізації важливих положень та заходів щодо збереження матеріально-технічної бази. Ця тенденція проявилась й в інших регіонах. Більшість евакуйованої з України техніки, сільсько-господарської продукції, поголів'я худоби розмістили в Ростовській, Сталінградській, Воронежській і Саратовській областях РРФСР. Основна частина населення була евакуйована у вказані вище регіони, а деякі не бажали, або не мали фінансової можливості переїхати на інші території [9]. Доля останніх буде тяжкою та трагічною в період німецької окупації протягом 1941-1944 рр.

Список використаних джерел:

1. Енциклопедия «Великая Отечественная война 1941–1945». – Москва, 1985. – 883 с.
2. Котляр М., Кульчицький С. Шляхами віків: довідник з історії України / М. Котляр, С. Кульчицький. – К.: 1993. – 279 с.
3. Українська РСР у Великій Вітчизняній війні Радянського Союзу 1941-1945 рр.: в 3-х томах. – К., – 1967. – Т. 1. – 548 с.
4. Советская Украина в годы Великой Отечественной войны 1941 – 1945.: в 3-х томах. – К.:1985. – Т. 1. – 516 с.
5. Спогади Драй Софії Прохорівни, 1929 р. н., уродженки с. Шендерівки // Польові дослідження Ковтун О.В. – НДФ – 2751. (Матеріали поточного архіву Корсунь-Шевченківського державного історико-культурного заповідника (далі КШДІКЗ))
6. Спогади Оводовської Ольги Іванівни 1929 р. н., уродженка с. Гарбузина // Польові дослідження Костенко С.В. (Матеріали поточного архіву КШДІКЗ)
7. Спогади Олефіра Івана Якимовича 1927 р. н., уродженець с. Гарбузина // Польові дослідження Костенко С.В. (Матеріали поточного архіву КШДІКЗ)
8. Спогади Фадєєва Олександра Парфиловича 1932 р. н., уродженця с. Яблунівка // Польові дослідження Дударко О.Д. – НДФ - 2581. (Матеріали поточного архіву КШДІКЗ)
9. Спогади Чекаль Лідії Федорівни 1934 р. н., уродженки с. Тараща // Польові дослідження Костенко С.В. (Матеріали поточного архіву КШДІКЗ)

*Грабінський В.О.,
НПУ імені М.П.Драгоманова
Науковий керівник:
Асистент кафедри всесвітньої історії,
Петраускас О.О.*

ВПЛИВ НАУКОВО-ТЕХНІЧНОГО ПРОГРЕСУ ХІХ СТ. НА РОЗВИТОК БРИТАНСЬКОГО ВМФ

Постановка наукової проблеми. Виходячи із особливостей географічного розташування Великобританії, ця країна завжди мала потребу у провідному, боєздатному флоті, що був здатний забезпечити належну перевагу на морі та у колоніях, тим самим зміцнюючи становище острівної країни на політичній арені світу. На поч. ХІХ ст. Британія досягла піку своєї могутності, проте основний елемент обороноздатності країни вже не відповідав вимогам часу і не виконував своїх функцій належним чином. Так, британські ВМФ стикнулися із комплексом проблем, зокрема - застарілою технічною оснащеністю, невідповідністю умовам сучасного ведення бою, нездатністю виконувати функції Британської імперії у далеких колоніальних володіннях. Проте, уряд країни знайшов вихід із цієї ситуації. Провівши ряд реформ та впровадивши нові технології, Адміралтейство вивело ВМФ на високий рівень, що забезпечило змогу Британії надійно закріпитися на морях на ціле століття, диктуючи свої умови ведення політики світовій спільноті.

Актуальність теми дослідження. Україна в останні роки стикнулася із серйозними зовнішньополітичними викликами, і знаходиться у стані неоголошеної гібридної війни із Російською Федерацією. Складності цієї проблемі додає надто повільна модернізація збройних сил в умовах агресії. Одним із факторів успішного ведення бойових дій та вагомим показником обороноздатності країни зокрема є і Військово-морські сили країни, які зараз, на жаль, знаходиться на досить низькому рівні. Основним фактором погіршення становища ВМС стали події так званої «Кримської кризи» — різкого загострення соціально-політичної ситуації в Автономній Республіці Крим у лютому-березні 2014 року, внаслідок якої відбулися докорінні зміни політичного статусу півострова. Внаслідок цих подій, із 18 основних бойових кораблів, 9 опинилися під контролем збройних сил РФ. А ще 8 кораблів базуються на верфях Києва та Миколаєва. [1]. Другим фактором є технічна застарілість та відсталість флоту в порівнянні з іншими морськими країнами, зокрема і у акваторії Чорного моря. Інтегруючи досвід минулих поколінь в реалії сьогодення та ведучи виважену бюджетну та оборонну політику, ми зможемо досягти значного покращення ситуації та зміцнення обороноздатності нашої країни.

Аналіз останніх досліджень та публікацій. Джерельну основу дослідження склали каталог Ю.Корбетта «Операції англійського флоту. Карти і схеми» [2], та дослідження В.Ф.Новицького «Військова енциклопедія», видана в 1911-1915 роках [3]. Історіографічна база. Проблема Британського ВМФ поч. ХІХ – поч. ХХ ст. знайшла відображення у працях багатьох науковців. Серед них можна виділити військово-морського історика У.Джеймса, що ґрунтовно описав історію Королівського флоту в період 1793-1827 рр. [4]. Значний внесок у розвиток цієї проблеми зробив Ю. Корбетт, у його праці «Операції ВМФ в Першій світовій війні» [5] викладені детальні характеристики суден та вплив науково-технічних інновацій на розвиток кораблебудування. Ніколас Роджер описував становище флоту в період Наполеонівських війн [6]. Заслуговує на увагу праця британського історика Річарда Хартінга «Огляд історії Королівського флоту з 1706-2015» [7], унікальні данні про становище флоту на поч. ХІХ ст. ми можемо знайти в праці Юджина Рейзора «Історія Королівського флоту після 1815 р.» [8]. В українській історичній науці проблема Британських ВМФ у зазначений період не знайшла належного висвітлення.

Формування цілей. Основною ціллю статті є аналіз впливу науково-технічного прогресу ХІХ ст. на розвиток британського ВМФ.

Виклад основного матеріалу. Переможно завершивши період Наполеонівських воєн, після битви під Ватерлоо 18 червня 1815 року, уряд Британії зіткнувся із рядом проблем, що були пов'язані із модернізацією військового флоту. Вітрильники вже не могли гарантувати перевагу на морях, адже значно поступалися сучасним судам. Тому Адміралтейство Британії було змушене застосувати певні технічні інновації. Зокрема, було встановлено парові двигуни, що забезпечили швидкохідність суден, відбувся перехід від колісних до гвинтових двигунів, це було зумовлено надійністю та зручністю використання даної техніки, почали встановлюватися сталі листи, що зробили суда менш вразливими для ворожих снарядів та стали сходинкою до появи броненосців. Змін зазнала і вогнева міць суден, зокрема, кораблі оснащувалися новими баштами, що призвело до збільшення потужності та пробивної сили кораблів [9].

Завдяки успішному впровадженню реформ, спрямованих на модернізацію власного флоту, Британія досягла значних успіхів у проведенні військових операцій, які в свою чергу, забезпечили їй безперечне панування на морях та колоніальних землях. Серед найуспішніших кампаній можна виділити наступні. Вдалий обстріл з моря у 1840 році Акри, активне патрулювання Середземного моря, значних успіхів було досягнуто в боротьбі з піратством біля узбережжя Лівану, Борнео, Китаю. У 1850-х рр Британські ВМФ відзначилися у Кримській війні, успішно випробовуючи нові зразки зброї. В ході Опіумних воєн, завдяки модернізованому флоту, Британія здобула для себе ряд переваг, що справило позитивний вплив на економіку країни. 1864 року британська ескадра обстріляла Кагосіму, що змусило Японію відмовитися від політики ізоляції. Ще однією перемогою стало бомбардування Александрії в 1882 році, внаслідок чого Британія змогла встановити контроль над Суецьким каналом [10].

Висновки. Таким чином, аналізуючи праці зазначених науковців, можна зробити висновок, що досвід Британського флоту є унікальним у світовій історії. Застосовуючи останні винаходи науковців та вмівло балансувати на світовій політичній арені, Британія змогла стати провідною країною, що знаменувало собою початок нового періоду історії країни, відомий під назвою «Рах Britannica».

Список використаної літератури:

1. Які українські кораблі були захоплені російським спецназом / Finance.ua [Електронний ресурс]. — Режим доступу: <http://qoo.by/10ZT>.
2. Операции английского флота в мировую войну / пер. М. Л. Бертенсона и др. — Л., 1927-1934. — 6 т. — Авт. т.-т. 1-3 — Корбетт Ю.; авт. т.-т. 4-5 — Ньюболт Г. Т. 3 : карты и схемы / Ю. Корбетт. — Л., 1930. — 6 л. к., 28 л. схем.
3. Новицкий, В. Ф. (1869-1929). Военная энциклопедия : Т. 1-18 / Под ред. полк. В. Ф. Новицкого и др. — СПб. ; Пг. : Т-во И. Сытина, — 1911-1915.
4. Джеймс У. Военно-морская история Великобритании 1793—1827 / У. Джеймс — [Електронний ресурс]. — Режим доступу: <http://qoo.by/11KF>.
5. Операции английского флота в мировую войну / пер. М. Л. Бертенсона и др.— Л., 1927-1934.— 6 т. — 389 с
6. Rodger N. The Command of the Ocean: A Naval History of Britain, 1649–1815/ N. Rodger — Allen Lane, 2004. — P. 1000.
7. Harding R. Review of History of the Royal Navy / R.Harding Reviews in History review no. 1706 2015 DOI: 10.14296/RiH/2014/1706
8. Raser E. L. British Naval History after 1815: A Guide to the Literature./ E. L. Raser. — New York: Garland, —1990. — 146 p.
9. Pugh P. The Cost of Seapower, the Influence of Money on Naval Affairs from 1815 to the Present Day / P. Pugh pub Conway. — 1986, — p. 34.
10. Rees D. British Slaves on the Barbary Coast / D. Rees // The BBC [Електронний ресурс]. — Режим доступу: <http://qoo.by/11SA>.

*Кісельов С.С.,
НПУ імені М.П.Драгоманова
Науковий керівник:
Асистент кафедри всесвітньої історії,
Петраускас О.О.*

БАТАВІЯ ЯК ДОЧІРНЯ РЕСПУБЛІКА РЕВОЛЮЦІЙНОЇ ФРАНЦІЇ: ОСОБЛИВОСТІ МАРІОНЕТКОВОГО РЕЖИМУ В НІДЕРЛАНДАХ

Постановка наукової проблеми. Наприкінці XVIII ст. головним фактором формування суспільно-політичної думки стали дві визначальні для світової історії революції – Американська та Велика французька. Саме вони вплинули на подальший розвиток революційних подій в Європі та Америці, надовго ставши взірцем перемоги демократії над старим абсолютистським порядком. Проте Франція пішла іншим шляхом. Проголошуючи ідею права народів на самовизначення та підтримуючи революційні рухи за кордоном, вона у ході коаліційних війн виявила власні відверто шовіністичні позиції. Мова йде про феномен маріонеткових держав, а саме про утворення цілої плеяди дочірніх (клієнтських) республік, якими оточила себе революційна Франція у Західній Європі від Нідерландів до Партенопеї. В сучасній науці достатньо проблематичним є визначення головних рис та особливостей таких режимів, оскільки вони поєднували як елементи повного контролю та політичного диктату з боку іншої держави, так і елементи номінальної суверенності, гарантії прав та свобод і конституційних засад. Ці діалектичні протилежності є характерними і для Батавської республіки – одного із перших маріонеткових режимів, встановлених на землях колишньої Республіки Об'єднаних провінцій (Нідерландів) французькими окупаційними військами. Не чітко визначеними залишаються і причини ліквідації псевдореспубліканського устрою Батавії та перетворення її в монархічну державу на чолі із династією Бонапартів.

Актуальність теми дослідження. Досліджуючи проблему функціонування маріонеткових держав, цілком доречно було б навести аналогію із сьогоднішніми подіями, а саме загостренням військово-політичної ситуації на сході України. У відповідному співвідношенні феномен самопроголошених Донецької та Луганської республік має характерні та визначальні риси типових для світової практики маріонеткових держав. Так, не зважаючи на їх номінальну незалежність та політичну ізоляцію, державна влада республік зосереджена в руках проросійськи налаштованих бойовиків, а уся внутрішня та зовнішня політика їх урядів фактично керується з-за кордону. Такий статус обмеженої номінальної державності, як відомо із політичної історії наполеонівської Франції, нацистської Німеччини, Радянського Союзу та Японської імперії, носить виключно тимчасовий характер та визначає за собою поступову інкорпорацію маріонеткових держав до їх складу. Тому вкрай важливо досліджувати характерні ознаки та особливості таких політичних режимів, запобігати їх виникненню на сучасному геополітичному просторі та придушувати усілякі спроби до ескалації військово-політичного конфлікту як корінного засобу держав-агресорів до розширення сфер власного впливу.

Аналіз останніх досліджень та публікацій. Джерельну базу даного дослідження склали політична програма патріотів «До народу Нідерландів» І. Д. ван дер Капеллена 1781 р. [1] та проект Конституції батавського народу 1798 р. [2]. Також у дослідженні залучені матеріали праці першого міністра фінансів Батавії І. Я. А. Гогеля «Про шкоду іноземних грошових пакетів» [3] та окремих вибраних творів Н. Бонапарта, зокрема «Нариси військових подій, що відбулися протягом другої половини 1799» [4].

Історіографія проблеми виникнення та занепаду Батавської республіки найбільш широко представлена працями британського історика-мистецтвознавця С. Шами [5], нідерландських істориків Е. Космана [6] і П. де Брюїне Плоос ван Амстела [7] та економістів Й. Ф. Нірмейера [8] і Т. П. ван дер Кооя [9]. Зв'язок Великої французької

революції та маріонеткового режиму в Нідерландах прослідковується також в працях французьких дослідників Ж. Жореса [10] і А. Сореля [11], радянських та сучасних російських істориків А.З. Манфреда [12], Є.В. Тарле [13], Г.А. Шатохіні-Мордвінцевої [14] та Г.Г. Баумана [15]. У вітчизняній історіографії дане питання не набуло широкого вивчення.

Формування цілей. Основною ціллю дослідження є визначення характерних рис та особливостей маріонеткового режиму Батавської республіки як окремого суспільно-політичного явища.

Виклад основного матеріалу. Безумовними причинами до повалення влади статхаудера в Нідерландах стало фактично загострення політичної та економічної кризи в останній третині XVIII ст. Занепад стапельного (кораблебудівельного) ринку [9], торгівельна гіпертрофія амстердамського купецтва, поразка в четвертій англо-голландській війні, наростання антиоранжистських настроїв та придушення виступів нідерландських патріотів у 1780-х рр. [1] стали визначальними факторами, що дозволили французькій окупаційній армії на чолі з Ш. Пішегрю та батавському (іноземному) легіону Данделса здобути блискавичну перемогу у Фландрійській кампанії [11]. 20 січня 1795 р. внаслідок безкровної революції в Амстердамі патріотами була проголошена Батавська республіка, а до лютого того ж року - французи окупували усю територію Нідерландів. [5]

16 травня 1795 р. в Гаазі між представниками революційної Франції та Батавії було підписано союзницьку угоду, за якою Нідерланди втрачали частину земель на півдні та зобов'язувалася сплатити контрибуцію у розмірі 100 млн гульденів. [3] У лютому 1796 р. на зміну Генеральним Штатам було скликано Національні збори, що мали на меті розробку проекту нової конституції Батавії (на зміну Утрехтській унії). В той самий час позначилася і диференціація основних політичних сил в парламенті. Так консервативне крило патріотів було представлено федералістами, помірне – модератами (на чолі з Я. Р. Схіммелпеннінком), а ліве – радикалами (унітаристи, яacobінці). [15]

Загальні непорозуміння між політичними угрупованнями зумовили подальше загострення конституційної кризи в республіці. Це спровокувало серію державних переворотів в країні. У січні 1798 р. до влади приходять радикали, що затверджують 23 квітня першу унітаристську Конституцію Батавії. [2] У червні 1798 р. владу в країні захоплюють модерати, а у вересні 1801 р. поступаються нею Законодавчому корпусу та Державному регентству – органам законодавчої та виконавчої влади, затвердженим за ініціативи першого консула Франції Наполеона Бонапарта. Внаслідок перевороту держава почала іменуватися «Батавською співдружністю».

Щодо зовнішньої політики, то через зубожіння Нідерландської Ост-Індської кампанії ще за часів англо-голландської війни уряд Батавії намагався реформувати у 1796 р. її колоніальну структуру, проте вже в 1798 р. кампанію було фактично ліквідовано. В кінці серпня 1799 р. англо-російський експедиційний корпус в рамках II антифранцузької коаліції вдерся в північну Голландію та до жовтня успішно оволодів низкою нідерландських міст. Проте відсутність бажання вести зимову кампанію змусила союзників відступити. [4] В 1802 р. між Англією і Францією був підписаний Ам'єнський мирний договір, за яким Велика Британія вперше визнавала Батавію суверенною державою. [14]

У 1805 р. за вказівкою Наполеона Законодавчий корпус ухвалив нову Конституцію Батавії. За її умовами в країні відновлювалася посада «великого пенсіонарія» Нідерландів з диктаторськими повноваженнями. За згодою Наполеона на цю посаду був призначений Я. Р. Схіммелпеннінк. В останні два роки Батавської співдружності він намагався провести низку реформ у податковій та освітній сфері. Проте вже після Трафальгарської битви Наполеон бере курс на повне підкорення європейського континенту і відправляє 46-річного Схіммелпеннінка у відставку. І вже 5 червня 1806 р. в Парижі брат Наполеона Луї був коронований на престол Голландії під ім'ям Людовіка I. Республіканський устрій Нідерландів було остаточно ліквідовано. [6]

Висновки. Таким чином, аналізуючи монографії з даної проблематики, можна чітко визначити характерні риси та особливості Батавської республіки як однієї із перших маріонеткових держав Революційної Франції. Дослідження причин становлення республіки в Нідерландах дають нам можливість виділити економічні та політичні проблеми голландського суспільства та виявити їх рудименти у подальшій внутрішній та зовнішній політиці батавського уряду. Схильність до монархічної форми правління та зміна військово-політичної ситуації в революційній Європі стали головними причинами занепаду Нідерландів та призвели в подальшому до повалення її республіканської (хоч і номінальної) влади.

Список використаної літератури:

1. Aan het Volk van Nederland. Het democratisch manifest van Joan Derk van der Capellen tot den Pol. Amsterdam, 1781.
2. Rosendaal J. Staatsregeling voor het Bataafsche volk 1798. – Amst., 2005.
3. Gogel Isaac Jan Alexander. Over de nadeelen der buitenlandsche geldlichtingen, in: De Democraten, Aug. 17, 1796.
4. Наполеон. Избранные произведения. — М.: Воениздат, 1956.- 788 с.

*Кочіш Ю.В.,
НПУ імені М.П.Драгоманова
Науковий керівник:
Асистент кафедри всесвітньої історії,
Петраускас О.О.*

ДОМІНІК ДЕ ГУСМАН – ЗАСНОВНИК ОРДЕНУ ДОМІНІКАНЦІВ

Постановка наукової проблеми. Для Європи XII-XIII століття характерне посилення релігійних протиріч. Значного поширення набувають еретичні вчення, які глибоко впливають на свідомість широких верств населення, тим самим являючи собою реальну загрозу для католицької церкви. Наймасовішим та найвпливовішим стає радикально-екстремістський напрям еретичного руху, представлений, перш за все, катарами, вальденсами, апостоликами, іоахімітами. Для боротьби з небезпекою католицькою церква потребувала людей навчених, ерудованих та спроможних проповідувати догму. Це переконання в майбутньому спонукатиме до створення ордену проповідників, ідейним натхненником якого став Домінік де Гусман. Після омріяного Святим Домініком затвердження ордену, домініканці поступово стають справжнім «оплотом віри», починають активно виділятися своєю науковою та місіонерською діяльністю у багатьох країнах світу, зокрема і в Україні.

Актуальність теми дослідження. Аналіз передумов та основних мотивів створення одного з найвпливовіших чернечих орденів Середньовіччя залишається актуальним і у наш час. Зовсім нещодавно, у 2016 році, відзначалося 800-річчя заснування Святим Домініком ордену домініканців. Впродовж зазначених років їх діяльність була дійсно насиченою та багатогранною, адже включала в себе проповідь Євангелія, боротьбу з еретичними рухами, вивчення наук, невпинну самоосвіту, а також поширення знань серед народу шляхом створення бібліотек, шкіл й навіть вищих навчальних закладів в провідних європейських містах. Діяли домініканці і теренах України, зокрема у Києві й Львові, де збудували монастирські комплекси. Донині окрасою міста Лева є Домініканський монастир і костел.

Аналіз останніх досліджень та публікацій. Джерельну основу дослідження склали праці французького католицького проповідника, члена Французької академії та відновника ордена домініканців у Франції Жана-Батіста Анрі Лакордера «Жизнь Святого Доминика»[1] та булла Папи Гонорія III «Religiosam vitam»[2]. До історіографії можна

віднести праці російського вченого-медієвіста Миколи Осокіна «История альбигойцев и их времени»[3] та російського релігійного філософа Льва Платоновича Карсавіна «Монашество в средние века»[4], «Очерки религиозной жизни Италии XII — XIII вв.»[5], де висвітлюється діяльність духовенства у зазначений період. Також ґрунтовними є дослідження французького вченого Рене Неллі «Катары. Святые еретики»[6]. Значний внесок в розвиток цієї проблеми зробив видатний історик Чарльз Уільям Гекерторн, у його праці «Тайные общества всех веков и всех стран»[7] ми знаходимо детальну характеристику тогочасних єретичних рухів, які стали своєрідним каталізатором створення ордену проповідників. Американський дослідник Вільям Хіннебуш описував місіонерську діяльність Домініка де Гусмана та його дружні відносини з єпископом Осми в Доном Дієго д'Азеведо у статті «The Dominicans : a short history»[8]. У вітчизняній історіографії дане питання не набуло широкого дослідження.

Формування цілей. Основною ціллю роботи є проаналізувати основні причини та передумови, які спонукали Домініка де Гусмана до створення ордену проповідників, а також визначити головні завдання монахів даного чернечого ордену, відповідно до світогляду їх засновника.

Виклад основного матеріалу. Заснування ордену проповідників припадає на XIII століття, для Європи це був час активного поширення серед народу єретичних поглядів. Особливо це стосується Франції, Німеччини та Італії. Поділялися єретики на дві чітко виражені групи. Помірковане крило єретичного руху, критикуючи священників, індульгенції, Папу і церковну організацію, все ж залишалися в лоні католицької церкви і вважали, що своїм новим вченням вони сприяють її оновленню і оздоровленню. Але був і інший напрям - радикально-екстремістський, прихильники якого на протигагу католицькій церкві створювали свої церковні організації. Такими єретиками були, перш за все, катарі, вальденси, апостолики, іоакіміти. Тогочасне єретичне вчення здійснювало глибокий вплив на свідомість широких верств населення та являло собою реальну загрозу для католицької церкви. Таким чином, ми можемо прийти до висновку, що така напружена релігійна ситуація спонукала до створення нового чернечого ордену [7;5].

Домінік де Гусман, який зростав у благочестивій сім'ї, здобув якісну освіту в університеті Паленсії та був відомий своєю набожністю й активною місіонерською діяльністю, став ідейним натхненником створення ордену мандрівних проповідників (в майбутньому – домініканців). Домінік зміг сформувавши для себе причини, які породили найпоширеніший єретичний рух - катаризм, на його думку більшість священників-католиків ніяк не могли слугувати зразком праведного життя. Саме тому він вважав, що для успіху проповідникам істинного вчення необхідно посилювати енергію проповіді та самим ставати взірцями апостольського життя. Домінік де Гусман повернувся до Писання і апостольських часів як джерела його натхнення і засуджував великі зловживання, особливо серед духовенства, яке часто було неосвіченим та проповідувало без особливого завзяття. На думку Домініка священникам бути притаманні всі якості проповідників-катарів, але при цьому вони повинні залишатись католиками [1;6].

Важливим та відповідальним кроком Домініка стало заснування Пруйлі жіночого монастиря, який став колыскою домініканського ордену та з якого виникла жіноча гілка ордену. З Пруйлі пішло особливе шанування Діви Марії в Домініканському Ордені, адже саме тут Домінік почу її славнозвісне звернення і наголошення на тому, що він був посланий в цей світ задля боротьби з ересю силою молитви Розарій [8].

Завдяки зусиллям Домініка де Гусмана, 22 грудня 1216 року Гонорій III (буллою «Religiosam vitam») затвердив новий орден проповідників (OP: Ordo Praedicatorum), які мали стати «світлом світу і оплотом віри» [2]. Новий орден отримав назву ордену проповідників (OP: Ordo Praedicatorum) і єдиний в своєму роді привілей бути папською інституцією, тобто підкорятися безпосередньо Папі. У цей час членами Ордену було всього лише 16 братів, а головними їх завданнями були проповідь Євангеліє та вивчення наук. На першому генеральному капітулі в Болоньї у 1220 році орден був проголошений

«жебручим»; на його членів покладено обов'язок відмовлятися від майна і жити жебрацтвом. Але ця постанова не виконувалася і 1425 року була скасована папою Мартином V [3;4].

Як відомо, домініканці називали себе сторожовими псами віри, тим самим обігруючи ім'я свого засновника (Dominicus співзвучно латинському Domini Canes – «пси Господа»). Так домініканців і стали називати в народі [8]. Поширенню саме такої назви сприяв і неофіційний символ ордену – собака, яка сидить на розкритій книзі й тримає в пащі смолоскип. Це й же символ не був пов'язаний з інквізицією, яка спалювала книги. Напроти, він демонстрував собачу відданість та світло істинного знання. Домініканські монахи повинні були мати свою келію для занять, віддавати розумовій праці більше сил, аніж, фізичній. Саме в цьому аспекті і полягала відмінність ордену домініканців від інших подібних організацій.[3]

Висновки. Отже, аналізуючи праці зазначених науковців, ми можемо побачити, що релігійна діяльність Домініка де Гусмана, ще до остаточного затвердження ордену проповідників, характеризується його самовідданою місіонерською діяльністю й намаганнями викоринити еретичні рухи, які ширились тогочасною Європою. Переїжджаючи з місця на місце, він молився, проповідував практично без перерви та з великим завзяттям. Також сильне враження справляли здійснювані ним чудеса. Після того, як затвердження ордену відбулося, домініканці поступово стають справжнім «оплотом віри» та починають активно виділятися своєю науковою діяльністю. Саме завдяки своїй широкій ерудованості, в майбутньому даний орден буде безпосередньо задіяний у Святій Інквізиції.

Список використаної літератури:

1. Лакордер А. «Жизнь святого Доминика» («Vie de Saint Dominique»). – М.: Истина и Жизнь, 1999. – 290 с.
2. La documentación pontificia de Honorio III (1216-1227) / Ed. D. Mansilla. R., 1965
3. Осокин Н. История альбигойцев и их времени т.2. – М: ООО «Издательство АСТ», 2003. – 896 с.
4. Карсавин Л. П. Монашество в средние века. СПб., 1912. – 110 с.
5. Карсавин. Л.П. Очерки религиозной жизни Италии XII — XIII вв. СПб., 1912. – 884с.
6. Нелли Р. Катары. Святые еретики. – М.: Вече, 2006. – 400 с.
7. Гекерторн Ч. У. Тайные общества всех веков и всех стран. СПб., 1876. – 240 с.
8. Hinnebusch, William A. The Dominicans : a short history – New York: Society of St Paul, 1975

Мороз М.В.
НПУ імені М.П.Драгоманова
Науковий керівник:
кандидат історичних наук, викладач кафедри
історії та археології слов'ян,
Бойчук Я.А.

КАВАКАЗЬКА КРИЗА В РОСІЙСЬКІЙ ФЕДЕРАЦІЇ НА ПРИКЛАДІ ПЕРШОГО РОСІЙСЬКО-ЧЕЧЕНСЬКОГО КОНФЛІКТУ 1991-1996 рр.

Постановка наукової проблеми. Період кінця 80-х – початку 90-х років ХХ століття характеризується появою відцентрового руху в Радянському Союзі. Саме в цей час окремі регіони масово стають на шлях проголошення власного суверенітету з подальшим прагненням до створення незалежних держав. Але для Російської Федерації, яка постає спадкоємницею Радянського Союзу, цей процес продовжився і в умовах після проголошення незалежності 1991 року. Предметом боротьби за збереження власних

геополітичних позицій для РФ в цей час стала Чечня - маленька з точки зору території, але велика за своєю вагою у геополітичному погляді російської влади у північнокавказькому регіоні. Чеченська криза початку 1990-х років перетворилася в історії Російської Федерації у глибоку суспільно-політичну кризу на Півночі Кавказу, наслідки якої як влада, так і суспільство відчувають і донині.

Актуальність теми дослідження. Сьогодні Україна зіткнулася з проблемою ведення нестандартного типу війни проти Російської Федерації, захищаючи власні кордони. Ціла низка авторитетних дослідників та військових експертів, а саме: генерал-майор у відставці, член верхньої палати парламенту Нідерландів Франк ван Каппен, підполковник корпусу морської піхоти США Білл Немет, перший заступник міністра оборони РФ генерал армії Валерій Герасимов (при виступі на конференції Академії військових наук у січні 2013 року), трактують її як гібридну. Основними її елементами є інформаційна й економічна війна, підтримка та сприяння розвитку сепаратизму та тероризму, формуванню нерегулярних збройних частин. Але найголовніше – демонстрація власної непричетності, як сторони-агресора.

Такий військовий сценарій, за яким діє наш північний сусід, відпрацьований у попередніх конфліктах, які Москва провадила від початку кінця радянської доби. Він почав втілюватися ще за часів війни в Афганістані, а з 1990-х – поширився й на інші території колишніх республік СРСР (Придністров'я, Абхазія, Чечня, Грузія, Україна), де Росія відчула втрату власного контролю над певним геополітично важливим для неї регіоном.

Аналіз останніх досліджень та публікацій. Джерельну основу дослідження склали праці російських дослідників, таких як голови ради правозахисного центру «Меморіал» Орлова О.П. «Россия-Чечня: цель ошибок и преступлений» [1], доктора політичних наук МПГУ Савельєва А.М. «Черная книга Чеченской войны» [2]. Також у дослідженні залучені матеріали статті професора Карачаєво-Черкеського державного університету ім. У.Д.Алієва Жабелової Л.М. «Проблемы государственно-политического самоопределения Чеченской Республики» [3]. Історіографія проблеми широко представлена працями російських та американських дослідників, зокрема Нунуєва С.Х.М. [4], Саватьєва А.Д. [5], Яворської Т.О. [6], Вуда Т. [7]. У вітчизняній історіографії дане питання не набуло широкого дослідження, проте розглядається у працях кандидата політичних наук, старшого наукового співробітника відділу національних меншин інституту політичних та етніонаціональних досліджень НАН України Коцура В.В. [8] та статтях історика, професора Національного університету «Острозька академія» Банаха В.С. [9].

Формування цілей. Основною ціллю роботи є визначити особливості початку Кавказької кризи в Російській Федерації середини 1990-х років та перебігу основних подій Першої кампанії російсько-чеченської війни.

Виклад основного матеріалу. Початком кавказької кризи в Російській Федерації періоду незалежності стало небажання національних сил Чеченської республіки Ічкерія підписувати федеративний договір про взаємодію центру з федеративними округами, який пропонувався Кремлем, через прагнення до суверенітету та утворення незалежної держави перших. Окрім даної, існувало ще низка причин, серед яких: «парад суверенітетів», проголошений Б.М.Єльциним, внутрішні культурні, релігійні, ментальні відмінності чеченців та росіян, геополітична та економічна важливість даного регіону для Російської Федерації та традиційна агресивна зовнішня політика останньої. Наслідком перелічених причин стала перша російсько-чеченська кампанія 1992-96 років, що включала в себе два періоди: період «дивної війни», що тривав впродовж 1992-94 років, та характеризувався прагненням до «локалізації» даного конфлікту з боку Російської Федерації з використанням елементів гібридної війни (створення та вишкіл на території Росії збройних загонів т.зв. «Антидудаєвської опозиції», ведення агітаційної кампанії всередині Чеченської республіки серед прокремлівськи орієнтованих сил, керівниками яких здебільшого були колишні голови відділів Комуністичної партії СРСР). І другий – період «гарячої війни», який тривав з 1994 по 1996 роки і був викликаний провалом операції «антидудаєвської» опозиції по

захопленню Грозного та відсторонення від влади чеченські національні сили на чолі з Дж.Дудаєвим у жовтні-листопаді 1994 року. Підсумком першої Чеченської кампанії Російської Федерації стала поразка, юридично задокументована в статтях Хасавюртівського договору від серпня 1996 року, за якими Росія визнавала де-факто незалежність Чеченської Республіки та змушена була вивести власні війська з території останньої.

Висновки. Таким чином, події початку північнокавказької кризи в РФ та Російсько-Чеченський конфлікт показали, що гібридна війна є досить небезпечним явищем. Її особливостями є: по-перше, локалізація конфлікту, через створення та підтримку внутрішньочеченської опозиції; по-друге, розкручування інформаційної кампанії всередині країни-агресора для схвалення власних дій; по-третє – неможливість на початкових етапах (в Чечні 1992-1994 роки) повноцінно визнати країну-агресора на міжнародному рівні через її відмову офіційно визнати свою участь у конфлікті. Фактично, Хасавюртівський договір став вирішальним чинником у процесі подальшого вирішення Чеченського питання, адже, по-перше, він вказував на фактичну політико-дипломатичну та військову поразку РФ; по-друге - після його підписання в російському політикумі формується т.зв. «партія війни», яка виступає за реванш, набирає свою популярність і зміцнює свій вплив на владну верхівку Кремля. Чеченська війна стала початком довготривалої кризи на всьому північнокавказькому регіоні для Російської Федерації, відлуння якої російське суспільство та міжнародна спільнота відчуває дотепер.

Список використаної літератури:

1. Орлов О.П. Россия-Чечня: цель ошибок и преступлений. - М.: Права Человека, 2010.– 448 с.
2. Савельев А.Н. Чёрная книга Чеченской войны. - М.: Родина, 1997. – 75 с.
3. Жабелова Л.М. Проблемы государственно-политического самоопределения Чеченской республики. // Научные проблемы гуманитарных исследований. 2010. - №2. – с. 31-37.
4. Нунуев С.Х.М. Политические факторы распространения религиозного радикализма в постсоветской Чечне. // Теория и практика общественного развития.–2013, №9. – с. 41-49.
5. Саватеев А.Д. Ислам и политика в Чеченской республике // Общественные науки и современность. – 2000, №2. – с. 23-32.
6. Яворська Т.О. Военно-политический кризис в Чечне, причины побед и поражений. // Теория и практика общественного развития. – 2005, №3. – с. 33-42.
7. Вуд Т. Факты в пользу Чечни. – М.: Права человека, 2012. – 47 с.
8. Коцур В.В. Від війни на Кавказі до нестійкого миру (до 10-ї річниці початку другої чеченської війни) / В.В.Коцур // Гілея: науковий збірник. Збірник наукових праць/ гол. ред. В.М.Вашкевич. - К.: ВІР УАН, 2009. – Випуск 28. – С.436-443
9. Банах В. С. Російський лібералізм 1990-х років: ідеологія та практика. // Наукові записки. Серія «Історичні науки». – 2009, №14. – с.371-381.

*Ряполова Г.В.,
НПУ імені М.П.Драгоманова
Науковий керівник:
кандидат історичних наук,
доцент кафедри всесвітньої історії,
Гончар Ю. Б.*

ВІДНОСИНИ ЄВРОПЕЙСЬКОГО ТА КОРИННОГО НАСЕЛЕННЯ В ПРОЦЕСІ КОЛОНІЗАЦІЇ ПІВНІЧНОЇ АМЕРИКИ В XVI – XVIII ст.

Постановка наукової проблеми. Колонізаційні процеси на території Північної Америки в XVI – XVIII ст. не могли проходити без участі автохтонного населення континенту, яке, у свою чергу, впливало на європейців. Відкритим залишається питання характеру відносин, через який і здійснювалося це взаємопроникнення, що нанесло подальший відбиток на долю обох світів.

Актуальність теми дослідження. Становлення сучасної американської нації як нації «плавильного тигеля» є за свою суттю апологетичним, адже відкидає наявність соціальних або етнічних конфліктів у суспільстві. Такий конфлікт, який вилився в відкрите індіанське питання, як вагому частину процесу формування американської нації, викликає додатковий інтерес до цієї проблеми, що робить її нагальною для вирішення.

Аналіз останніх досліджень та публікацій. Сучасний період американських досліджень характеризується рівновагою, а саме – поміркованим ставленням до концепцій XX ст., висунутих Фредеріком Джексоном Тернером [6], Чарлзом Бірдом, Бенджаміном Райтом, Овеном Латимором та активною розробкою нових у працях П. Лімерик, В. Кронона, Р. Вайта. Західноєвропейські дослідження висвітлені в ряді праць Милослава Стингла [5], Джеймса Адара [1], Алвіна Джозефі, що надають індіанцям вагомшого значення у процесі націотворення. Із українських та російських дослідників значну увагу даній темі привертають Едуард Іванян [3], Миколай Болховітінов, Олександр Фурсенко, Ігор Чорновол, зокрема останній звернувся до обґрунтування теорії американського фронтиру Ф. Тернера, запозичивши дану концепцію для проектування та описання українського фронтиру [4, с. 12].

Формування цілей. Основною ціллю роботи є визначення характеру відносин європейського та корінного населення в процесі колонізації Північної Америки в XVI – XVIII ст., встановлення їх причин та наслідків.

Вклад основного матеріалу. Англійське колоніальне освоєння Північної Америки почалося у кінці XVI – на початку XVII ст. До 1732 року було створено 13 колоній, які охоплювали територію Атлантичного узбережжя, простір між річкою Міссісіпі та Аллеганськими горами та частину вже англійської Канади.[3, с. 23-27] Переселенці до новостворених колоній зіткнулися не тільки з новими землями, територією та проблемами, пов'язаними з їх освоєнням, а й з кардинально протилежним життям, традиціями материкового населення, які у соціальному, політичному, економічному аспектах йшли в розріз із установленими нормами тогочасної Європи.

Сприйняття автохтона тогочасним європейцем, їх відносини, що склалися після першої зустрічі та взаємодії, в американській та західноєвропейській історіографії XX – XXI ст., більшою мірою, висвітлюються у тоні експансіоністської політики імперії, яка була націлена на використання колоніальних земель, на користь власних потреб, як завойовницької та радикальної по відношенню до варварського корінного населення континенту, але яка не змогла уникнути впливу та варваризації її цивілізації.

Переходячи до аналізу причин саме такого ставлення європейців до індіанців, варто визначити їх позицію, а саме – з якого боку поселенці розглядали Новий Світ. Колонізація обумовлювалася, з точки зору держави, рядом економічних (експлуатація нових природних та людських ресурсів, оптимізація торгових шляхів, створення надійного ринку збуту),

соціальних (зниження «соціального навантаження» метрополії, отримання дешевої робочої сили), зовнішньополітичних (піднесення імперського престижу) причин, проте для переселенця, який направлявся першими кораблями Плімутської та Лондонської торгових компаній до нової землі, це переселення ставало початком нового життя, адже це було підкріплено як економічно (надання земельних наділів за відробіток) так й ідеологічно (поширення пуританізму, початок нового життя у рівності та злагоді, підпорядкуванню волі більшості). Зі вступом на нові землі, європейці одразу «знайомились» із корінним населенням, яке в свою чергу проживало на обіцяних переселенцям землях та мало свою власну ментальність та світогляд. Питанням залишається те, який з цих факторів був вагомішим і спричинив обопільну агресію, що вилася у панування на континенті «нації іммігрантів» та появи США.

Безумовно, економічний аспект, а саме аграрне питання, одразу гостро постало через проблему розміщення на землях та їх експлуатації. Не можна ототожнювати, що у кожній колонії методи розподілу влади на землі діяли однаково. Існували як інститути, які займалися купівлею земельних наділів індіанців й підкріплювали дані домовленості дружніми відносинами на поселеннях, а були й чисто войовничі, загарбницькі перерозподіли землі на місцях. Роберт Грей, у 1609 році, у своїй книзі «A Good Speed to Virginia!», писав: «Земля – маєток, дарований Богом людині. Але більша її частина заселена та беззаконно узурпована дикими тваринами та нерозумними створіннями, чи грубими дикунами, які через своє безбожне невігластво і богохульське ідолопоклонство – гірші за самих диких та лютих тварин» [2, с. 32-49], саме це приводить нас до того, що вирішення аграрного питання здійснювалось за допомогою другого, але не менш значущого фактору – ідеологічного. Пуританство, як відгалуження протестантизму є доволі радикальною та агресивною релігійною течією за своєю суттю. Тоді залишається відкритим питання, чи були його принципи видозмінені на новому континенті через взаємодію із язичницькими елементами і наскільки воно дозволяло їм взагалі існувати. Наявна джерельна база вказує, що ідеологія протестантизму на нових територіях не трансформувалася і призводила лише до репресивних заходів спричинених європейським «нерозумінням» та небажанням зрозуміти ідеології індіанського населення. Єдиними винятками ідеологічного співіснування залишалися квакери, які за своїми віруваннями виступають противниками навіть носіння зброї, тим більше – її використання, зокрема такою була Пенсильванія, де у результаті мирного співіснування індіанці та поселенці політично займали однаковий рівень.

Висновки. Взаємодія двох вищенаведених факторів – ідеологічного та економічного зумовили те, що співіснування двох світів вилалося у військові сутички, війни колоністів з індіанцями, які фактично не припинялися до повного захоплення території та політичного обмеження залишків корінного населення поміщенням до резервацій в кінці 1860-х рр.. Така експансіоністська державна, але, головним чином, саме персонально-поселенська політика призвела до фактичного геноциду індіанського населення.

Список використаної літератури:

1. James Adair The history of the American Indians: particularly those Nations adjoining to the Mississippi, East and West Florida, Georgia, South and North Carolina, and Virginia. – Cambridge : Cambridge University Press, 2013
2. Аптекер Г. История американского народа: Американская революция 1763-1783 / Перевод с английского И. З. Романова. — М.: Государственное издательство иностранной литературы, 1962. — 384 с.
3. Иванян Э. А. История США. М., Издательство: Дрофа, 2008
4. Ігор Чорновол Компаративні фронтири: світовий і вітчизняний вимір [Монографія] / Наук. ред. Леонід Зашкільняк. – Київ: Критика, 2015. – 376 с., бібл., іл.
5. Стингл М. Индейцы без томагавков. Москва, изд-во «Прогресс», 3 изд., 1984, 454 с.
6. Фредерик Тёрнер. Фронтир в американской истории. / Пер. с англ. А. И. Петренко. — Москва: Весь Мир, 2009. — 304 с.

*Снігур М.С.,
НПУ імені М.П.Драгоманова
Науковий керівник:
асистент кафедри всесвітньої історії,
Петраускас О.О.*

ОСОБЛИВОСТІ ПОГЛЯДІВ АМЕРИКАНСЬКОЇ СУСПІЛЬНОЇ ДУМКИ НА ПРОБЛЕМУ ТЕМНОШКІРОГО НАСЕЛЕННЯ США У ПЕРШІЙ ПОЛОВИНІ ХІХ СТОЛІТТЯ

Постановка наукової проблеми. За останні півстоліття США досягли вагомого результату на шляху до подолання расово-етнічних конфліктів. Це стало можливим завдяки виваженій та цілеспрямованій політиці уряду. Сьогодні Америка постає флагом втілення демократії та є взірцем для наслідування іншими державами. Проте, такому світовому лідерству передував складний етап існування цілої низки расових проблем всередині країни, головною із яких стала афроамериканська. Так, темношкіре населення існувало спочатку у приниженому, рабському становищі, а після відміни рабства у дискримінованому, напівприниженому. Проблема афроамериканського населення вперше найбільш гостро постала у сер. ХІХ ст., що знайшло свій відбиток у суспільно-політичній думці зазначеного періоду.

Актуальність теми дослідження. На початку ХІХ століття перед молодими Сполученими Штатами постали проблеми, з якими стикнулося сучасне українське суспільство. Однією із них стало питання співіснування різних етносів та рас. Звичайно, Україна є поліетнічною державою, тому на тлі загострення суспільно-політичної дискусії навколо міжнаціональних взаємин, досвід США у вирішенні цього питання є надзвичайно цінним.

Аналіз останніх досліджень та публікацій. Джерельну основу дослідження склали праця Т. Джефферсона «Помітки про штат Вірджинія» [1], критична стаття Американського антирабовласницького товариства з питання існування колонізаційних проектів та попередній варіант Декларації Незалежності США [2]. Також у дослідженні залучені матеріали із збірки паперів політичного та громадського діяча Джона Келхуна [3] та праць американського соціолога Джорджа Фіцхью [4]. Історіографія проблеми існування інституту рабства широко представлена як працями американських дослідників, зокрема Картера Вудсона [7], Джеймса З. Джорджа [5], Ульріха Б. Філіпса [6], так і російських – В.Согріна [7] та М.Френкеля [8].

Формування цілей. Основою ціллю роботи є проаналізувати особливості поглядів американської суспільної думки на проблему темношкірого населення США у першій половині ХІХ століття.

Виклад основного матеріалу. Вільні афроамериканці з'явилися у Сполучених Штатах Америки наприкінці ХVІІІ століття. В роки війни за незалежність багато невольних темношкірих воювало в революційній армії, за що згодом отримували свободу. Іншим джерелом волі для афроамериканців ставало оголошення урядом штату їх господарів зрадниками, із подальшою конфіскацією майна. До того ж слід додати, звільнення рабів за заповітом, з релігійних поглядів та ін[8].

Поява вільних темношкірих людей у рабовласницькому суспільстві одразу започаткувала гостру соціальну проблему у південних штатах, адже вони, здебільшого, були ревними ворогами рабства. До цього слід додати, що афроамериканці активно виступали проти концепції про «неповноцінність темношкірих», часто допомагали організовувати повстання рабів. Таким чином, вільні темношкірі перетворилися на силу, яка загрожувала існуючому порядку речей на Півдні[8].

Загроза конфліктів породила дискусію в американському суспільстві. У США кінця XVIII – початку XIX століття оформилися дві діаметрально протилежні суспільні точки зору на темношкіре питання. Перша, що виражала погляди рабовласників, полягала у спробах зберегти інститут рабства. Найбільш послідовними прихильниками рабства були Джон Келхун та Джордж Фіцхью. За поглядами Д. Келхуна, рабство було не лише основою економічного існування Півдня, а й благом для самих рабів [7].

Друга точка зору стала породженням ліберальної ідеології і полягала у необхідності звільнити темношкірих «зверху», перш ніж вони виборять собі свободу самостійно. На відміну від прихильників рабовласництва на теренах США, позицію лібералів визначити складніше. Лідером поміркованого крила вважається Томас Джефферсон, який ще у проект Декларації Незалежності заклав заклики до відміни рабства [3]. Однак, при цьому, його ставлення до темношкірих не було як до рівних представників американського суспільства, адже вони здавалися Джефферсону «нижче від білих за фізичними і духовними якостями»[1]. Він разом із прихильниками своїх поглядів відстоював ідею звільнення афроамериканців, бажаючи зберегти контроль над неминучим процесом надання свободи темношкірим. Однак, у своїх планах Джефферсон та ліберали наштовхнулися на протидію рабовласників і були змушені піти на компроміс та проголосити своєю метою лише вивезення вільних представників темношкірого населення за межі Сполучених Штатів Америки[8].

Висновки. Таким чином, особливістю поглядів американської суспільної думки на проблему темношкірого населення США у першій половині XIX століття стало домінування двох течій – концепція перетворення усіх темношкірих на рабів «задля загального блага» та концепція поступового звільнення темношкірих та колонізації ними земель поза межами Сполучених Штатів Америки. Прихильники плану колонізації надавали перевагу африканському напрямку, оскільки еміграція темношкірих до Африки виглядала як репатріація. Ідея колонізації стала пануючою у американській суспільній думці протягом першої половини XIX століття. Всі американські президенти до закінчення Громадянської війни у питанні взаємовідносин з темношкірими діяли відповідно до цієї концепції.

Список використаної літератури:

1. Джефферсон Т. Автобіографія. Заметки о штате Виргиния. Л. – 1990.
2. Colonization. By American Anti-Slavery Society. – 1839.
3. The Papers of Thomas Jefferson, Volume 1: 1760-1776.
4. Carter G. Woodson. The negro in our history. The association of publishers, Washington, D. C., 1922.
5. James Z. George. The political history of slavery in the United States. N. Y., 1915.
6. Ulrich V. Phillips. American Negro Slavery. A Survey of the Supply, Employment and Control of Negro Labor as Determined by the Plantation Regime. – 1918.
7. Согрин В. В. Идеология в американской истории: от отцов-основателей до конца XX века. – М.: Наука, 1995.
8. Френкель М. Ю. История Либереи в новое и новейшее время. М.: Издательская фирма «Восточная литература» РАН, 1999. – 302 с.

*Мищенко М. Г.
НПУ імені М.П.Драгоманова
Науковий керівник:
доцент кафедри міжнародних
та регіональних студій
Дзюбленко І. М.*

ПЕРЕДУМОВИ СТАНОВЛЕННЯ ГІБРАЛТАРСЬКОГО КОНФЛІКТУ

Постановка наукової проблеми. На еволюцію гібралтарського конфлікту мали вплив різноманітні аспекти та фактори, які формувалися протягом всього періоду та й надалі продовжують відігравати ключові позиції з урегулювання політичного, економічного, культурного та соціального життя даного регіону. Зважаючи на це, варто детальніше зупинитися на розгляді історичних умов, подій та фактів, які призвели до невирішеності іспано-британського конфлікту довкола Гібралтару.

Актуальність теми дослідження. На сучасному етапі питання розв'язання територіальних суперечок для України є як ніколи, актуальним. Тому, аби уникнути небажаних наслідків, варто проаналізувати історію становлення гібралтарської кризи.

Аналіз останніх досліджень та публікацій. Вивчення питання розвитку гібралтарського конфлікту було і є предметом вивчення вітчизняних та іноземних дослідників, що представлено працями Хенкіна С. М. [6], Демидова С. В. [2], Gold P. [1], Лукьянова О. П. [4], Іваницької О. П. [3], Terrego J. [5].

Формування цілей. Основною ціллю є розкриття передумов становлення гібралтарського конфлікту.

Виклад основного матеріалу. Гібралтар має давню історію. Стародавні греки і римляни дали цій неприступній скелі ім'я Кальпе. З часом Гібралтар привернув увагу арабів саме тут в 711 році Тарік і його війська почали конкїсту Іспанії. На честь цієї події араби побудували біля півніжжя гори фортецю, яку назвали на честь свого ватажка – Джебель-ель-Тарік, що означає «гора Таріка» [1, р. 50].

Араби контролювали дану територію до 1309 року, коли північні королівства, які були осередком реконкїсти, змогли ненадовго повернути собі півострів. У 1333 році після чотирьох місяців довгої облоги Гібралтар знову перейшов до арабів. Ще не раз Іспанія боролася за скелястий мис. І тільки в 1462 році Гібралтар знову повернувся під іспанську корону [5, р. 81].

На початку XVI століття Карл V перебудував систему оборони Гібралтару, зробивши його неприступним. Аж до початку XVIII століття жодна європейська держава не могла навіть уявити як захопити Гібралтар. Однак почалася війна за іспанську спадщину. І одним з напрямків атаки Великобританії став саме Гібралтар. Атака на місто розпочалася 1 серпня 1704 року. Джордж Рук, командувач англійської ескадри, діяв спільно з нідерландськими військами. І вже 4 серпня місто було в руках іспанських ворогів. У 1713 році за Утрехтським договором Великобританія остаточно закріпила за собою Гібралтар [4, с. 33].

Під час воєн з Наполеоном Гібралтар використовувався англійцями для продажу свого товару в інші країни. У 1830 році Гібралтар був офіційно оголошений колонією Великобританії. Нові морські перевезення різко збільшили значущість Гібралтару як торгового порту, а потім в 1869 році був побудований Суецький канал. Поява парового флоту примножило значення Гібралтару [1, р. 247].

На початку XX століття з'явився ще один привід для конфлікту, а саме Британія відгородила територію Гібралтару разом з нейтральною зоною, на яку погодилася Іспанія. Дана подія й буде відправною точкою нескінченних суперечок двох країн, які тривають понині [6, с. 48]. Під час Першої світової війни Гібралтар був важливою стратегічною базою. Після завершення Другої світової війни Іспанія згадала про

Гібралтар й конфлікт набув нової сили. Коли англійська королева Єлизавета в 1953-54 рр. об'їжджала всі країни Співдружності. Це викликало обурення, адже 1954 рік – це 250 рік з дня захоплення Гібралтару. Через два роки Іспанія відкрито заявила про свої права на Гібралтар [2; 3].

Висновки. Отже, суперечки навколо розв'язання гібралтарського конфлікту мають багатомісячну історію. Головними сторонами конфлікту в даному випадку є Іспанія та Велика Британія, яка, відповідно до Утрехтського миру, закріпила за собою дану територію, яка на той час культурно й економічно пов'язана з Іспанією.

Список використаної літератури:

1. Gold P. Gibraltar: British or Spanish? / P. Gold. – New-York : Routledge, 2005. – 470 p.
2. Демидов С.В. Международные отношения в Европе в 1919-1939 гг. – М.: Прометей, 2001. – 234 с.
3. Іваницька О. П. Політичний розвиток франкістської Іспанії, 1939 - 1975 рр. – Вінниця, 1996. – 90 с.
4. Лукьянов О. П. Проблема Гибралтара в британо-испанских отношениях: к истории вопроса // Вісник Луганського державного педагогічного університету імені Тараса Шевченка. – 2000. - № 12 (32). – С. 32 - 39.
5. Terrero J. Historia de Espana. De la Prehistoria a la Actualidad / J. Terrero, J. Regia. – Barcelona : Editorial Optima, S.L., 2002. – 464 p.
6. Хенкин С. М. Метаморфозы политического развития Испании / С. М. Хенкин // Латинская Америка. – 2005. - № 2. – С. 41-57.

Тараненко Ю.І.
НПУ імені М.П.Драгоманова
Науковий керівник:
доцент кафедри всесвітньої історії,
Черевко О.С.

ОСНОВНІ ЗАСАДИ РЕФОРМАТОРСЬКОЇ ДІЯЛЬНОСТІ КЕМАЛЯ АТАТЮРКА

Постановка наукової проблеми. Туреччина є однією з країн у світі, що динамічно розвиваються. Унікальне геополітичне розташування на стику Європи і Азії дозволяють їй брати активну участь у політичній, енергетичній і соціально-економічній сферах світових відносин, перетворюючи її на ключового регіонального гравця. Аналіз основних засад реформаторської діяльності К. Ататюрка може слугувати прикладом для інших країн Сходу, що розвиваються. За таких умов доцільно розглянути реформи та шляхи їх реалізації за президенства К. Ататюрка.

Актуальність теми дослідження. Ататюрку вдалося докорінно змінити долю свого народу - революційні зміни, формування національної та територіальної цілісної країни, модернізація державного управління, привели країну до розквіту. Ці процеси можуть слугувати корисним досвідом для розвитку держав, що проводять подібні політичні, економічні та соціальні трансформації.

Аналіз останніх наукових досліджень та публікацій. Комплексне висвітлення проблеми не виступало предметом дослідження вітчизняної історіографії. Почасті розглядалися окремі аспекти реформ. Останнім часом вчені звертають увагу на суперечливий характер реформаторської діяльності К. Ататюрка. Так, наприклад, дослідник М. Явуз [5, с.33-37] зазначав, що мусульманська релігія в процесі формування турецької нації була основоположним чинником, одночасно з цим формувалася нова ідеологія лаїцизму, ворожа ісламу. Російський політолог А. Варакса[1, с.1] наголошує, що не зважаючи на декларацію прихильності прав людини, принципам республіки, народності та націоналізму, по суті в країні сформувалася стійка диктатура К. Ататюрка.

Суперечливість реформ К. Ататюрка дослідниця Ю. Гайдаєва прослідковує і в зовнішній політиці держави, а саме у балансуванні на міжнародній арені між Сходом та Заходом[2, с.117].

Формування цілей. Основною ціллю роботи є визначення основних засад реформаторської діяльності К. Ататюрка протягом його президентства (1919-1938 рр.).

Виклад основного матеріалу. На початку ХХ ст. Туреччина в порівнянні з європейськими державами за рівнем свого економічного та політичного розвитку застрягла на півдорозі з Азії в Європу. Після закінчення Першої світової війни і розпаду Османської Імперії Туреччина стала з одного боку перед загрозою національного сепаратизму, з іншого перед посиленням впливу західних держав. Країна потребувала звільнення, яке було б спрямоване проти панування Заходу і султанського ладу. Таким відродженням стала національна революція на чолі з К. Ататюрком 1918-1923 рр. Кемаль очолив національно-революційний рух і війну за незалежність в Анатолії, прийшов до влади як «рятівник» і революційний лідер. В результаті чого, 23 листопада 1923 роки після скасування султанату в Туреччині була утворена республіка, ідеологічною основою якої став кемалізм, що дотепер вважається офіційною ідеологією Турецької республіки. Ататюрк оголосив курс на модернізацію країни в дусі західно-демократичних цінностей і т. зв. «вестернізації», культурного перетворення турецької громадськості[4, с. 11-21].

Ататюрк спромігся реалізувати в країні низку реформ, які доцільно об'єднати в наступні групи: політичні, законодавчі, економічні, соціальні та культурні. Реформи 1920-30-х рр. охопили всі сфери життя: від встановлення статусу республіки і скасування халіфату до відділення церкви від держави і переведення столиці країни зі Стамбула в Анкару[1, с.1]. Ухвалення нової республіканської конституції і громадянського кодексу, реформа турецького алфавіту, зміна положення жінки в суспільстві, заходи щодо стимулювання розвитку національної промисловості, культури, науки і освіти дозволили кардинально змінити економічну, соціальну та політичну систему в Туреччині.

В країні де були відсутні демократичні традиції, Кемаль не приховував свої авторитарні нахили і вважав за краще проводити свої реформи жорсткою рукою. Остаточно кемалізм утвердився у вигляді найважливіших ідеологічних принципів, висунутих Ататюрком, зафіксованих в Конституції Турецької Республіки в 2-ій статті. Надалі, в 1931 р., вони перетворилися в шість принципів діяльності правлячої Народно-республіканської партії. Вона проголошувалася революційною, світською, етатистською, народною, національною та республіканською партією[4, с.31-36]. В історію ці принципи увійшли під назвою «шість стріл Ататюрка». Так, «республіканізм» означав, що партія відстоює республіканську форму правління в країні. «Націоналізм» припускав насамперед відстоювання національних інтересів, «народність» - захист прав всіх членів «безкласового» суспільства, «етатизм» - активне втручання держави в економіку, щоб прискорити її розвиток, зміцнити економічну самостійність, підняти добробут нації. Принцип «світськість» означав відділення церкви від держави боротьбу з реакцією, яка використала релігійні почуття віруючих. «Революційність» передбачала вірність ідеям революції, підтримання життєздатності існуючого суспільства.

Висновки. Таким чином, реформаторська діяльність К. Ататюрка виступає вдалим поєднанням мудрості Сходу і прагматизму Заходу, стійким балансом інтересів в турецькому суспільстві, забезпеченням його розколу, об'єднавчим чинником турецької нації в боротьбі за побудову модерної Туреччини. Однак шлях Туреччини до сучасного європейського суспільства виявився тривалим і тернистим, по суті трансформаційні процеси тривають і сьогодні.

Список використаної літератури:

1. Варакса А. Н. Мустафа Ататюрк и модернизация Турции 1920-30-х годов.- [Електронний ресурс] – Режим доступу до ресурсу: <http://oaji.net/articles/2015/245-1439293781.pdf>.

2. Гайдаева Ю.Ю. Турция: идеология и политика будущего. Нео-оттоманизм или кемализм. [Электронный ресурс] / Гайдаева Ю. // Известия Саратовского университета. Новая серия. Серия Социология. Политология. – 2014. - Вип. - № 2. – С. 116-120. – Режим доступа: <http://cyberleninka.ru/article/n/turtsiya-ideologiya-i-politika-buduschego-neo-ottomanizm-ili-kemalizm>.

3. Сергеев В.М., Саруханян С.Н. Модернизация и политический ислам в Турции. [Электронный ресурс] / В.М.Сергеев, С.Н.Саруханян // Журнал политической философии и социологии политики «Полития. Анализ. Хроника. Прогноз». – 2012. - Вип. № 4 (67). – С. 134-151. – Режим доступа: <http://cyberleninka.ru/article/n/modernizatsiya-i-politicheskiy-islam-v-turtsii>.

4. Черніков І. Ф. Мустафа Кемаль Ататюрк – засновник і будівничий республіканської Туреччини. – К., 2015. – 56 с.

5. Явуз М.Х. Вытеснение ислама из общественной жизни / М.Х. Явуз // Турция: Сб. обзоров / ИНИОН РАН; Ред.-сост., отв. ред. Н.Б. Шувалова. – М., 2002. – С. 31-42.

*Хмельовський О.О.,
НПУ імені М.П.Драгоманова
Науковий керівник:
кандидат історичних наук,
доцент кафедри всесвітньої історії,
Осмоловська О.Ю.*

КОНЦЕПЦІЯ «ВЕЛИКОЇ СТРАТЕГІЇ РИМУ» Е. ЛЮТТВАКА: СУЧАСНИЙ ВИМІР

Постановка наукової проблеми. Науковий інтерес до питання розвитку периферії Римської цивілізації активізувався у другій половині ХХ ст.. Поштовхом до початку “Roman Frontier Studies” («Дослідження римського фронтиру») була монографія Е. Люттвака «The Grand Strategy of the Roman Empire» («Велика стратегія Римської імперії»), яка відкрила велику дискусію, породжену проблемою характеру еволюції римського лімесу та значенням фронтиру в розвитку римської цивілізації.

Актуальність теми полягає в тому, що дослідження концепції «Великої стратегії Риму» перспективне в контексті визначення особливостей співіснування римської цивілізації із «варварським порубіжжям».

Формулювання цілей. Метою наукової розвідки є дослідження концепції «Великої стратегії Риму» Е.Люттвака в сучасному вимірі.

Виклад основного матеріалу. Е. Люттвак в своїй праці «The Grand Strategy of the Roman Empire» сформував однойменну концепцію, в якій спробував довести існування централізовано керованої і раціональної еволюції римських кордонів від невизначеної зони динамічного розширення в I столітті нашої ери на статичні, наукові і вельми помітні лінії оборони в II столітті. Автор стверджував, що для римлян неосяжною ціллю стратегічного управління було забезпечення безпечного розвитку власної цивілізації з урахуванням важливого значення збереження існуючого політичного порядку і економічної бази [2, с.1-5].

Концепт стратегічного розвитку кордонів імперії відразу знайшов свою критику. Історики та археологи називали теорію Е. Люттвака «модерною вигадкою». Дж. Манн стверджував про унікальність кожного римського фронтиру і заперечував існування будь-якої стратегії [3,с.182]. Під сумнів ставили римську «Велику стратегію» Ф. Міллар та Б. Ісаак. Так, наприклад, Міллар вважав, що така концепція не узгоджувалася з постаттю імператора, адже він не мав потрібного адміністративного апарату та інформації для

вчасного реагування на стратегічні виклики [5,с.16-19]. «Ісаакська опозиція» стверджувала, що римська експансійна політика демонструвала прогресивне прагнення до завоювань, а не оборонні наміри, критикуючи принцип «глибинної оборони» Е. Люттвака.

Професор Кембриджського університету К. Віттакер у своїй праці «Rome and its Frontiers: the Dynamics of Empire» («Рим і його фронтири: динаміка імперії») як дослідник соціально-економічних особливостей розвитку рубежів Римської імперії, ставив під сумнів оборонний характер прикордонної політики римлян, але визнавав існування її окремих ознак: відносно статичні кордони римської імперії у IV ст.; формування ефективних соціально-економічних районів на рубежах цивілізації; політику витворення принципу «лояльності» варварських племен до імперської влади. К. Віттакер підкреслює, що навіть якщо така стратегія мала місце бути, то не обов'язково, щоб римляни повинні були її усвідомлювати [6]. С. Маттерн виводить «Велику стратегію» за рамки військової теорії, вона стверджує про існування такої ідеології на психологічному рівні: римські військові дії були в основному відповіддю імператорів в межах параметрів їх власного аристократичного значення слави, сорому і помсти [4].

Теорія «превентивної оборони» Е. Люттвака аргументувалася необхідністю захисту римського суспільства, але чи була така політики римських імператорів зумовлена випадковістю чи соціально-економічними пріоритетами? «Клаузовіцька» стратегія ведення війни забезпечували мир і прибуток на територіях зустрічі римської цивілізації з «іншістю». За відсутність наукової і системної стратегії, римляни все ж зуміли розбудувати систему безпеки, яка успішно здійснювала розгортання військ, забезпечувала оборону, функціонування дорожньої мережі, а також сигнальних ланок. У більш абстрактному аспекті стратегії, очевидно, що римляни розуміли тонкощі стримування.

Висновки. Отже, концепція «Великої стратегії Риму» активізувала розвиток «римських студій», але застосовувати теорію Е. Люттвака в запропонованому форматі не можна, зважаючи на результати *"Roman Frontier Studies"*. На нашу думку, така концепція має місце бути якщо її виносити за рамки виключно військово-політичні, зважувати не на централізоване планування, а на децентралізацію імперської влади, інтерпретувати ідеологічну потребу завоювань загрозою зникнення римської держави, визначати процеси варваризації не як такі, що зруйнували, а трансформували римську цивілізацію. Тільки тоді «модерна вигадка» Е. Люттвака буде такою, що відповідатиме історичним реаліям.

Список використаної літератури:

1. Isaac, B. (1988) 'The meaning of limes and limitanei in ancient sources' // The Journal of Roman Studies, Vol. 78. (1988), pp. 125-147. – Режим доступу: <http://links.jstor.org/sici?sici=0075-4358%281988%2978%3C125%3ATMOTTL%3E2.0.CO%3B2-B>
2. Luttwak, Edward. The Grand Strategy of the Byzantine Empire. — Harvard Univ. Pr., 2009. — 498 p. — Режим доступу: [http://www.lander.odessa.ua/doc/\(ebook%20-%20english\)%20Luttwak,%20Edward.%20The%20Grand%20Strategy%20of%20the%20Roman%20Empire.pdf](http://www.lander.odessa.ua/doc/(ebook%20-%20english)%20Luttwak,%20Edward.%20The%20Grand%20Strategy%20of%20the%20Roman%20Empire.pdf)
3. Mann J. "Power, Force, and the Frontiers of Empire" [review: Edward Luttwak, The Grand Strategy of the Roman Empire from the First Century A.D. to the Third]. – Baltimore-London, 1976. – P. 175-183 (The Journal of Roman Studies, 1979. – Vol. 70). – Режим доступу: <https://www.cambridge.org/core/journals/journal-of-roman-studies/article/power-force-and-the-frontiers-of-the-empire/8F2807FD16E45AE80C2D29BFE8985CD6>
4. Mattern, S.P. (1999) Rome and the enemy. Imperial strategy in the principate, Berkeley, Los Angeles and London. – Режим доступу: <https://www.cambridge.org/core/journals/classical-review/article/div-classtitleroman-warfarediv/AD85919605E84172FC7B61A2B9658035>
5. Millar, F. (1982) 'Emperors, frontiers and foreign relations', Britannia, 13: 1–23. – Режим доступу: http://www.jstor.org/stable/526487?origin=crossref&seq=1#page_scan_tab_contents

6. Rome and its Frontiers: the Dynamics of Empire. By C.R. Whittaker. Routledge, London, 2004. – Режим доступу: <http://www.shadowsgovernment.com/shadows-library/Rome%20and%20its%20Frontiers.pdf>

7. Чорновол І. Фронтири Стародавнього Риму // Дрогобицький краєзнавчий збірник. — Вип. XVI. Дрогобич, 2012. — С.18-31. — Режим доступу: http://www.drohobych.net/ddpu/biblioteka/chutach/fnv/drohobytskyu_krayeznavchyy_zbirnyk/2012_16.pdf

*Чорна Н. А.,
НПУ імені М.П.Драгоманова
Науковий керівник:
кандидат історичних наук,
доцент кафедри всесвітньої історії,
Осмоловська О.Ю.*

УНІВЕРСИТЕТ ЯК ФАКТОР НІВЕЛЮВАННЯ МОНОПОЛІЇ ЦЕРКВИ НА ОСВІТУ В ПЕРІОД ВИСОКОГО СЕРЕДНЬОВІЧЧЯ

Постановка наукової проблеми. Час виникнення і остаточного становлення університетів збігається з абсолютним пануванням католицької церкви, як на рівні матеріальному, так і духовному. Навчально-виховний процес не міг оминати впливу та контролю з боку церкви, але саме він відкрив суспільству інші погляди та змусив відійти від пануючої церковної догматики, в результаті чого абсолютизувався і дооформився на автономних засадах, тому відкритим залишається питання самого процесу еволюції розвитку даних відносин, що потребує ґрунтовного висвітлення.

Актуальність теми дослідження. Розвиток держави обумовлюється передусім її освітнім рівнем. Важлива позиція серед інших соціальних інституцій належить вищим закладам освіти, які в різні історичні періоди буди своєрідними каталізаторами процесу державо- та націотворення. Нещодавні освітні реформи в Україні зумовлюють актуальність питання університетського самоврядування, яке бере початок ще з періоду Високого Середньовіччя в історії Західної Європи.

Аналіз останніх досліджень та публікацій. Аналізуючи вітчизняний досвід вивчення питання виникнення університетів, їх розвитку та відносин з середньовічним суспільством, в тому числі й з католицькою церквою, слід виділити дослідження М.М. Самардака [6], О.В. Галілейської [2], серед зарубіжних дослідників, які розглядають процес становлення середньовічного університету, його роль у розвитку міського соціуму варто зазначити французького історика Ж. Л. Гоффа [3] та професора італійського університету А. Гюна [1].

Формування цілей. Метою дослідження є процес еволюційного розвитку відносин вищих навчальних закладів Європи періоду Високого Середньовіччя з монополістом на ринку освіти – католицькою церквою.

Виклад основного матеріалу. Період Високого Середньовіччя (XI – XIV ст.) характеризувався завершенням формування європейських міст та міського соціуму. Поява таких елементів, як цехів, гільдій, започаткування традицій магістрату – викликали нагальну потребу формування системи навчальних закладів, роботу яких було б спрямовано на забезпечення професійними кадрами всіх міських інституцій. Окрім традиційних монастирських шкіл, виникають, створені за кошти цехів та гільдій, школи, які з часом, під впливом світських, і церковних сил частково трансформуються в університети. Католицька церква, яка в даний період являлась основним монополістом на ринку освіти, не могла стояти осторонь цих трансформацій, поширюючи свій вплив на нові вищі навчальні заклади. Однак, незважаючи на всі намагання, університетським

корпораціям вдавалося нівелювати цей вплив та розвиватися, орієнтуючись на власні наукові потреби та інтереси держави.

У основі терміну "університет" латинський прикметник "universitas" - "загальний", "той, що відноситься до всього". Оскільки будь-яке товариство, купецька гільдія або торгівельно-промисловий цех в середні віки називався "universitas", то представники педагогічного і вченого ремесел стали називатися "Universitas Studii" (вища освіта) або просто "Universitas Studentium" (студенти). Згодом закріпилася назва "Universitas Magistrorum et Scholarium", що стала прототипом сучасного терміну "університет" ("universitas" – вся школа) [7, с. 138-140].

З-поміж інших середньовічних навчальних закладів, які знаходилися під контролем місцевої влади і готували фахівців, керуючись потребами виключно свого регіону, «Universitas Magistrorum et Scholarium» вирізнялися тим, що, по-перше, мали особливий організаційний статус, подібний до гільдії, по-друге, мали виключне право надавати ступінь магістра або доктора, який визнавався іншими навчальними закладами [6, с. 4].

З моменту заснування університет часто перебував у конфліктних ситуаціях з елементами міського соціуму: комунальна влада висловлювала свої претензії щодо незалежності членів універсуму, які не підлягали їхній юрисдикції; гільдії та цехи залишалися незадоволеними обмеженням економічної влади викладачами та студентами університету, які встановлювали тверді ціни на житло, продукти харчування, товари першої необхідності, перешкоджаючи спекулюванню виробників; жителі міста часто скаржились на галасливих студентів, які полюбили напідпитку прогулюватися нічними вулицями міста [3, с. 60-31]. Все це обумовлювало на початкових етапах співпрацю університетів та католицької церкви, яка надавала як економічний, так й ідеологічний захист. Ця співпраця виливалася у присутність місцевого єпископа або призначеного ним канцлера, який являвся главою університету, та існування богословського факультету в університеті.

Але навіть такий вплив церкви почав нівелюватися з боку «тих, хто вчить та тих, хто навчається».

Так, в Паризькому університеті в 1213 році канцлер втрачає свою привілею видавати «lesence» – право на викладання, яке переходить до університетських метрів. У 1219 році він намагається протистояти залученню до університету монахів збіднілих орденів, що підривало його статус, однак йому це не вдається і він втрачає й решту прерогатив, і вже у 1301 році перестає бути главою навчального закладу [3, с. 58-59]. Це все відбувається на фоні подій 1229 – 1231 років, масових зібрань протестуючих студентів, які вивели університет з під юрисдикції єпископа.

У Оксфорді єпископ, який проживав у віддаленому за 120 миль від університету Лінкольні, офіційно очолював університет через свого канцлера [2, с. 209]. Але через деякий час, посада канцлера поглинулася університетом – його починають обирати і він стає офіційним представником не єпископа, а самого університету, що також призвело до відірвання церковного ставленика від освітнього закладу.

Більш складною була ситуація в Болонському університеті, адже церква довгий час не цікавилась викладанням права, і лише у 1219 році главою університету стає архідиякон Болоньї, функції якого нагадували обов'язки функції канцлера, але через вплив викладачів, його влада була лише зовнішньою: канцер задовольнявся присутністю на захистах робіт, арбітрував у справах членів університету [4].

Висновки. Традиція церковної монополії на освіту була знівельована появою вищих навчальних закладів, які хоч і мали в своїй структурі богословські факультети й користувалися привілеями та захистом церкви, але це скоріше було вимогою часу та обставин, аніж університетською традицією. Універсум прагнув самостійності та незалежності від католицької церкви задля реалізації власних наукових та виховних інтересів. Це й стало підґрунтям подальшої боротьби університетів та інтелектуалів за самостійність і незалежність від церковних догм, яка проявиться в період Відродження.

Список використаної літератури:

1. Geuna A. European universities: An interpretive history / A.Geuna. – Limburg, 1996 – 56 р.
2. Галілейська О.В. Виникнення англійських університетів: передумови та причини / О.В. Галілейська // Наукові записки. Том 20. Спеціальний випуск: у двох частинах. Частина 1 / Національний університет «Києво-Могилянська академія» – Київ, 2002. – С. 208-212.
3. Гофф, Жак Ле Интеллектуалы в Средние века / Перевод с французского А. М. Руткевича. 2-е изд. — СПб.: Изд-во С.-Петербур. ун-та, 2003. — 160 с.
4. Офіційний сайт Університету м. Болонья [Електронний ресурс]. – Режим доступу : <http://www.eng.unibo.it/PortaleEn/default.htm>
5. Роуг В. Университет как явление средневековой культуры // Вестник высшей школы: Alma mater. – 1991.– №7. – С. 97-106.
6. Самардак М.М. Університети як фактор інституювання західноєвропейської науки / М.М. Самардак, М.М. Кобилинська // Вісник ЖДУ ім. Івана Франка. – 2003. – Вип. 11. – С. 3-7.
7. Степанов Ю.С. Константы. Словарь русской культуры. Опыт исследования. / Ю.С. Степанов. – М.: Школа "Языки русской культуры", 1997.– 824 с.

*Гамчук І.І.,
НПУ імені М.П.Драгоманова
Науковий керівник:
доктор історичних наук, професор,
завідувач кафедри історії та археології слов'ян
Журба М.А.*

КОМІНТЕРН ТА ГРОМАДСЬКО-ПОЛІТИЧНІ ОРГАНІЗАЦІЇ ЗАХІДНОЇ УКРАЇНИ 20-30-Х РР. ХХ СТ.

Постановка наукової проблеми. Комуністичний Інтернаціонал - революційно орієнтована міжнародна організація комуністів, метою якої було знищення старої соціально-економічної системи шляхом робітничої революції. Комінтерн проголосив себе світовою партією революційного напрямку, прагнув стати штабом з підготовки до світової робітничої революції. Особливостями Комінтерну були централістський характер, суворі міжнародна дисципліна, прагнення до все більшої централізації, та перетворення на центр з яскраво вираженими командними повноваженнями. Він був не лише централізованою міжнародною структурою, але й рухом, що об'єднував радикальних робітників в багатьох країнах. Комінтерн виступав і як союз партій, прагнучи інтегрувати зусилля комуністичних партій, підпорядковуючи їх спільній стратегії. Важливою характерною рисою Комінтерну була його нерозривний ідейно-політичний, організаційний та матеріальний зв'язок із СРСР, що відобразилось на його структурі, і виражалось у повній залежності Комінтерну та його керівних органів від радянської зовнішньої політики та сталінської диктатури.

Актуальність теми дослідження. Документи з історії діяльності Комінтерну та громадсько-політичних організацій на західноукраїнських землях залишаються мало дослідженими. Це пояснюється відсутністю доступу до провідних архівів, адже матеріали з даної теми знаходяться в Російській Федерації, а саме: фонди Російського державного архіву соціально-політичної історії, Архів зовнішньої політики Російської Федерації, Державний архів Російської Федерації. Дана тема потребує дуже ґрунтового дослідження.

Аналіз останніх досліджень та публікацій. Джерельну основу дослідження склали праці російських науковців Адибеков Г.М., Шахназарова Е.Н., Шириня К.К. «Організаційна

структура Комінтерну 1919-1943»[1], стаття Е. М. Філіппова «Публікації документів по історії Польсько - Прибалтійського-Секретаріата виконкому Комінтерна»[2], монографія українського дослідника М.А.Журби « Етнонаціональні та міжнародні аспекти діяльності громадських об'єднань українського села (20-30 рр. ХХст.) [3], дослідження українських вчених Іваненко В.В., Голуб А.І., Шевченко А.Ю. «Історія Радянської держави (1917-1991 рр.)»[4].

Формування цілей. Основною ціллю роботи є проаналізувати діяльність Комінтерну та громадсько-політичних організацій на Західноукраїнських землях, на основі архівних матеріалів, монографій та статей.

Виклад основного матеріалу. Масова інтернаціоналізація сприяла ліквідації партійно-політичного плюралізму та супроводжувалася ліквідацією будь-яких ознак самоврядування населення. На XIV з'їзді РКП(б) в грудні 1925 р. було зазначено, що необхідно не тільки заохочувати найрізноманітніші товариства, але й уважно за ними стежити. Тоталітарний характер партійного нагляду проявлявся і в тому, що завжди на всіх рівнях зв'язки між окремими видами громадських об'єднань здійснювалися за допомогою апарату партії в особі його секретаріату, політичного чи організаційного бюро ЦК. Головні цілі, були зорієнтовані в практичній діяльності громадсько-політичних об'єднань, можна звести до двох: формування громадської думки навколо соціально-політичних заходів влади й мобілізації населення на виконання державних завдань. З другої половини 20-х років практична діяльність громадських об'єднань все більше підпорядковується керівним вказівкам зверху, вимога забезпечити її зв'язок із завданнями соціалістичного будівництва поширюється на всі організації без винятку і закріплюється законодавчо.

Висновки. Таким чином, Комінтерн поширюючи громадсько-політичні об'єднання у процесі пролетарського інтернаціоналізму у Західній Україні свідчить, що більшовики, вирішуючи проблему соціальної бази для свого тоталітарного режиму, перероблювали теорію західноєвропейського соціалістичного руху, прилаштовували її до історичної ситуації яка склалася на той момент.

Список використаної літератури:

1. Адибекова Г. М., Шахназарова Е. Н, Шириня К. К Організаційна структура Комінтерну 1919-1943 / Г. М. Адибекова, Е. Н Шахназарова., К. К Шириня
2. Ватлін А.Ю. Комінтерн: Ідеї, рішення, дол. / А. Ю. Ватлін. М.: Російська політична енциклопедія, 2009. – 374 с.
3. Дрabbкіна Я.С.Комінтерн і ідея світової революції/Я.С Дрabbкіна.М.:Наука,1998.–970 с.
4. Журба М. А. Етнонаціональні та міжнародні аспекти діяльності громадських об'єднань українського села (20-30 рр. ХХст.) / М. А. Журба. К.:Науковий світ,2002.–670 с.
5. Іваненко В. В. , Голуб А. І., Шевченко А. Ю. В. - Історія Радянської держави (1917-1991 рр.) / В. В. Іваненко., А.І. Голуб.,А.Ю Шевченко.К.:ДНУ ім.Олесья Гончара,2007.–575 с.
6. Філіппова Е. М. Публікації документів по історії Польсько - Прибалтійського Лендер - Секретаріата ісполкому Комінтерна / Е. М. Філіппова. М. : Видавництво Уральського університету, 2012. – 317 с.

*Аксініна Вікторія Валеріївна,
НПУ імені М.П.Драгоманова
Науковий керівник:
кандидат педагогічних наук, доцент,
Лебедєв Д.В.*

ГРАФІЧНА ФОРМАЛІЗАЦІЯ ЯК ІНСТРУМЕНТ ТВОРЧОГО ПОШУКУ ФОРМИ ПРОЕКТОВАНИХ ВИРОБІВ

На етапі пошуку оригінальної форми костюму та його пропорціонування слід користуватися принципами графічної формалізації.

В основу принципів напрямків та графічних прийомів формалізації доцільно покласти *інформативність*, при посередництві якої виявляється змістовність, конструктивність та наочне відображення у зовнішньому вигляді форми її естетичної сутності.

За Г.Ю. Сомовим, кожен об'єкт проектування своїм зовнішнім виглядом певною мірою має говорити сам за себе [1 С 36].

В практиці художнього формотворення налічують кілька способів формалізації, пріоритетними ж вважаються лінійний та модульно-комбінаторний.

Лінійна графічна формалізація.

В загальному розумінні процес композиційного пошуку цілісної форми, при якому принципово сформоване вирішення набуває естетичного втілення, називається процесом гармонізації об'єкта. При цьому головним завданням стає потреба звести наявні знання про об'єкт проектування у логічно зрозумілу наочну систему.

Одним із найактивніших компонентів форми в процесі формотворення є конфігурація. Термін «конфігурація» або «фігура» вживається в широкому значенні і поєднує сукупність геометричних властивостей, притаманних даній формі.

Конфігурацію зовнішнього контуру форми найпростіше відобразити графічно за допомогою лінії, бо лінія, власне, і являє візуальну межу матеріальної форми та простору. Графічні засоби не можуть вичерпно відобразити всі аспекти конфігурації, однак що до розв'язання композиційних завдань, лінійно подана інформація є цілком достатньою. Отже композиційна упорядкованість об'єкта на стадії проектування передбачає вияв у ньому цілісних конфігурацій.

Розглядаючи конфігурацію як основу структуризації композиційного процесу, слід виділити другий активний компонент – формотворчі лінії.

Горизонтальні – створюють уяву про ширину виробу створюють ілюзію повноти, спокою, стабільності.

Вертикальні – створюють уяву про довжину виробу, враження міцності, стійкості. Такі лінії підкреслюють зріст, надають величю вигляду.

Криві лінії – є головними конструктивними та композиційними лініями. Під час сприйняття таких ліній необхідна більш інтенсивна робота головного мозку. Це, та той факт що у живій та не живій природі переважають саме криві лінії, робить їх більш привабливими для людини.

Таким чином загальні закономірності конфігурації та формотворчої лінії можуть бути покладені в основу лінійної формалізації довільної графічної композиції.

Прикладом раціональної і естетичної лінійної стилізації зображення постаті людини в середовищі можуть бути зразки творчих робіт художників-модельєрів, де кількома «вільними» штрихами акцентовано увагу на стильових, пластичних, конструктивних відмінностях форм костюма. Не менш ефектно виглядають конструктивні графічні схеми

урочисто-святкових моделей одягу, виконані з застосуванням креслярських інструментів та шаблонів (мал. 1). У цих роботах головна якість художнього формотворення – образність [2. С. 78]

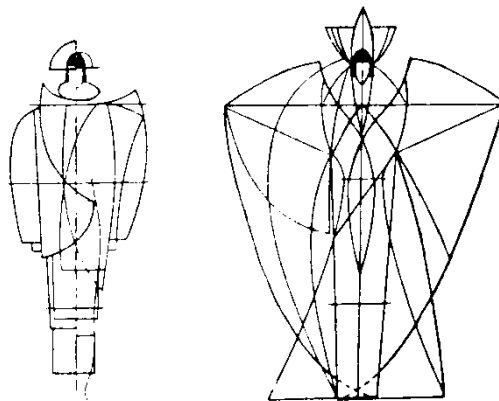

Мал. 1 Конструктивні графічні схеми урочисто-святкових моделей одягу

Таким чином застосування принципів графічної формалізації дає змогу розширити межі творчого пошуку форми проектованого одягу.

Список використаних джерел:

1. Михайленко В.Є., Яковлев М.І. Основи композиції (геометричні аспекти художнього формотворення): Навч. Посіб. Для студ. Вищих навч. Закладів. – К. : Каравела, 2004. – 304 с.
2. Сомов Ю.С. Композиция в технике. – 3-е изд., перераб. И доп. – М.: «Машиностроение», 1987. – 288 с.

*Баляс Віталій Петрович,
НПУ імені М.П.Драгоманова
Науковий керівник:
кандидат технічних наук,
доцент кафедри промислової інженерії та сервісу
Жеплінська Марія Михайлівна*

ВПЛИВ ФІЗИЧНИХ ХАРАКТЕРИСТИК НА СТРУКТУРУ ХАРЧОВИХ ПРОДУКТІВ

Для того щоб якнайповніше оцінити якість продовольчих товарів ми повинні добре знати не тільки хімічний склад, а й фізичні властивості харчових продуктів. До фізичних властивостей, які відіграють важливу роль у визначенні якості товарів, належать густина, структурно-механічні, оптичні, теплофізичні та сорбційні властивості.

Фізичні властивості продуктів

1. Густина, шпаруватість

Густина речовини характеризується масою цієї речовини, що міститься в одиниці об'єму.

Цей показник залежить від хімічної природи і концентрації розчиненої речовини, від температури розчину і навколишнього середовища. Густина для деяких продуктів є показником якості [1].

Шпаруватість характеризує наявність у масі продукту порожнин, які заповнені повітрям.

Шпаруватість залежить від щільності укладання продукту і його виду. Завдяки шпаруватій структурі харчові продукти, які зберігаються насипом, легше провітрювати. Шпаруватість притаманна сипучим харчовим продуктам.

2. Структурно-механічні властивості

Структурно-механічні властивості харчових продуктів характеризують їхню здатність протистояти дії зовнішньої енергії. Вони зумовлені будовою і структурою продукту.

Кристалізаційні структури утворюються хімічними силами головних валентностей або безпосереднім зростанням кристалів нової фази, яка утворюється в процесі кристалізації розчинів (розплавів). Кристалізаційні структури відзначаються великою міцністю, крихкістю і необоротним характером руйнування.

Коагуляційні структури формуються шляхом з'єднання новоутворень слабкими силами Ван-дер-Ваальса через тонкі прошарки дисперсійної фази. Чим тонший прошарок рідкої фази, тим більші молекулярні сили взаємодії, тим міцніша структура.

Структурно-механічні властивості речовин чи продуктів характеризуються такими показниками, як пластичність, пружність, еластичність, твердість, в'язкість, адгезія.

Пластичність — це здатність системи до необоротних деформацій, при яких внаслідок прикладення зовнішніх сил змінюється форма продукту, яка не відновлюється і після зняття напруги.

Пружність — це здатність тіл швидко відновлювати попередню форму або об'єм після зняття деформуючих сил.

Еластичність — це здатність системи поступово відновлювати форму або об'єм протягом певного часу.

Твердість — це здатність матеріалу чинити опір укорінюванню в нього іншого, більш твердого тіла. Твердість можна характеризувати таким показником, як найбільша напруга зсуву.

В'язкість характеризує внутрішній опір рідини, який виникає при деформації течії. Ця властивість важлива для оцінки таких харчових продуктів, як мед, рослинні олії, сиропи. Розрізняють справжню і структурну в'язкість.

Адгезія — це здатність продукту проявляти певні сили взаємодії з іншим продуктом або поверхнею тари, в якій він міститься.

Явище адгезії ускладнює технологічні процеси, збільшує втрати сировини і готових продуктів.

3. Оптичні властивості

Колір харчових продуктів визначається за допомогою органолептичних та фізико-хімічних методів.

Прозорість являє собою важливий показник якості багатьох харчових продуктів: пива, безалкогольних напоїв, мінеральних вод, лікєро-горілчанних виробів та ін. Прозорість характеризує здатність матеріалів пропускати світло. За *здатністю харчових продуктів змінювати напрямок поширення світлового потоку*, що характеризується коефіцієнтом заломлення, можна визначати якість деяких продуктів [1].

Коефіцієнт заломлення — це відношення синуса кута падаючого променя до синуса кута заломленого променя.

4. Теплофізичні властивості

Теплоємність характеризує інтенсивність зміни температури тіла при нагріванні або охолодженні.

Питома теплоємність — це кількість теплової енергії, яка необхідна для підвищення температури 1 кг продукту на 1°C.

Коефіцієнт теплопровідності — це кількість теплової енергії, яка проходить крізь масу продукту товщиною 1 м на площі 1 м² за годину при різниці температур у протилежних частинах 1°C.

Коефіцієнт *температуропроводності* характеризує швидкість вирівнювання температур у різних точках температурного поля. Чим вищий коефіцієнт температуропроводності, тим швидше нагрівається або охолоджується продукт. На цей показник впливають хімічний склад і фізичний стан продуктів [2].

5. Сорбційні властивості

Вологообмін між харчовими продуктами і зовнішнім середовищем може проходити у двох протилежних напрямках.

Вологообмін між продуктом і повітрям не відбувається, коли парціальні тиски водяних парів над продуктом і в зовнішньому середовищі однакові.

Усихання — передача вологи з продукту в зовнішнє середовище, якщо парціальний тиск водяних парів на поверхні продукту більший, ніж у повітрі [2].

Гігроскопічність — це здатність продуктів вбирати вологу із зовнішнього середовища й утримувати її капілярами та всією поверхнею. Гігроскопічність харчових продуктів залежить від їхньої структури, хімічного складу, температури, вологості й тиску зовнішнього середовища.

Список використаних джерел:

1. Гридасов В. І. Товарознавство. - Х.: Видавництво НФаУ, 2003. - 175 с. р
2. Кардаш В. Я., Павленко І. А., Шафалюк О. К. Товарна інноваційна політика. - К.: КНЕУ, 2002. - 266 с.

*Баляс Віталій Петрович,
НПУ імені М.П.Драгоманова
Науковий керівник:
кандидат педагогічних наук, доцент,
Титова Н. М.*

ВИКОРИСТАННЯ НЕТРАДИЦІЙНИХ ЕЛЕМЕНТІВ УРОКУ ВИРОБНИЧОГО НАВЧАННЯ У ПІДГОТОВЦІ МАЙБУТНІХ КУХАРІВ

Найважливіша риса сучасного професійного навчання – його спрямованість на те, щоб навчити учнів не лише опанувати фах, але й активно і творчо діяти в нетрадиційних ситуаціях, які виникають внаслідок швидкоплинних соціальних змін.

Актуальною є проблема розвитку в учнів професійно-технічних навчальних закладів пізнавальних інтересів, виховання потреби у знаннях і самоосвіті, формування у них вміння працювати з науковими джерелами, які необхідні для саморозвитку і майбутньої професійної діяльності. Великої ваги набула проблема активізації пізнавальної діяльності учнів на уроках виробничого навчання з використанням активних методів навчання, виконання ними різних видів самостійної роботи, творчих і дослідницьких завдань. Цю проблематику досліджували такі відомі вчені, як Батишев С.Я., Корець М.С., Ничкало Н.Г., Тхоржевський Д.О. та інші.

Метою нашого дослідження є аналіз використання нетрадиційних елементів уроку виробничого навчання у підготовці майбутніх кухарів.

Вважаємо, що інноваційне навчання повинне неодмінно включати в себе використання нетрадиційних елементів уроку. Адже більшість типових уроків містить в структурі такі складові : організаційний учнів до роботи на уроці, актуалізацію опорних знань, мотивацію, організація вивчення нового матеріалу, закріплення й осмислення матеріалу, організація домашнього завдання [1].

Нетрадиційний урок спонукає до пізнавально-організаційної і творчої активності учнів. Нетрадиційні уроки можна класифікувати за різними критеріями й основами. Наприклад, урок відпрацювання трудових прийомів і операцій можуть бути проведені у формі уроку-вікторини, уроку КВК, уроку-суду, уроку-турніру, уроку - прес-конференції,

«Очевидне – неймовірне», «Я хотів би знати...», «Подорож розділом (темою)», «Інтерв'ю», «Захист проекту» та багатьох інших.

За формою проведення можна виокремити такі групи нетрадиційних уроків:

- уроки у вигляді змагань та ігор (конкурси, турніри, ділові ігри, вікторини тощо);
- уроки у вигляді публічного спілкування;
- уроки, що спираються на фантазію;
- уроки, комбіновані з іншими організаційними формами навчання (урок - консультація, урок-практикум, тощо);
- уроки, основані на імітації діяльності проведення громадсько-культурних заходів;
- уроки, основані на нетрадиційній (інноваційній) діяльності учнів (уроки взаємонавчання, уроки співпраці, уроки самоуправління тощо);
- інтегровані, бінарні уроки [2].

Сьогодні формування креативності, зокрема креативної уяви та мислення набуває нового змісту. Ця проблема ще здавна цікавила вчених, але досі вона ще досконало не досліджена, особливо, якщо мова йдеться про підготовку фахівців – кухарів, кондитерів. Креативність як складова життєтворчості передбачає розвиток індивідуально-творчого, естетичного потенціалу особистості майбутнього фахівця харчових технологій, а також розвиток інтуїтивного мислення. Саме тому питання інтуїтивного розвитку особистості стає все актуальнішим і перспективнішим у наш час.

Вважаємо доцільним під час організації виробничого навчання у професійно-технічних навчальних закладах при підготовці майбутніх кухарів використовувати уроку-екскурсії, тому що :

- учень вчиться відбирати потрібну інформацію з великого її обсягу;
- учень спостерігає реальний виробничий процес, пасивно і активно пізнає відповідні технологічні процеси.

Розвиток творчої активності учнів на уроках виробничого навчання за професією «Кухар» є важливим компонентом і можливий за умови вкраплення різноманітних інноваційних елементів навчання. Учні, які обрали цю професію, в подальшому планують працювати у сфері обслуговування населення і як правило повинні мати витримку, терпіння, внутрішню культуру та комунікаційні здібності. Майбутні кухарі повинні бути спостережливими, швидко усувати недоліки і помилки, реагувати на зауваження. Саме уроки виробничого навчання з нетрадиційними елементами, наприклад з використанням методів продуктивного навчання, дозволяють досягнути бажаного результату [3].

Висновки з даного дослідження. Ефективність навчального процесу багато в чому залежить від умінь педагога правильно організувати урок і грамотно вибрати ту чи іншу форму проведення заняття. Нетрадиційні форми уроків виробничого дають можливість не тільки активізувати пізнавальну активність учнів, а й розвинути їх творчі здібності, креативність та спонукати саморозвитку. Такі форми проведення занять «знімають» традиційність уроку, оживляють думку. Однак необхідно відзначити, що занадто часте звертання до подібних форм організації навчального процесу недоцільно, так як нетрадиційні уроки можуть швидко перетворитися на традиційні і в кінцевому рахунку знизити інтерес учнів до предмету.

Список використаної літератури:

1. Батышев С. Я. Профессиональная педагогика : [учебник] для студентов, обучающихся по педагогическим специальностям и направлениям / С. Я. Батышев. – М.: Ассоциация «Профессиональное образование», 1997. – 512 с.
2. Курлянд З.Н. Теорія і методика професійної освіти : навч. посіб. / З.Н. Курлянд, Т.Ю.Оипова, Р.С. Гурін [та ін.] ; за ред. З.Н. Курлянд. – К.: Знання, 2012. – 390с.
3. Селіванова С.В. Приготування пельменів. Приготування тіста, фаршів, формування виробів, варіння . [Електронний ресурс]ю – Режим доступу : <https://drive.google.com/file/d/0B2GxeSYt1nSVNG4xN1M4T3JBY1E/view>

*Бацюн Ярослав Володимирович,
НПУ імені М.П.Драгоманова
Науковий керівник:
д.п.н., професор кафедри
інформаційних систем і технологій
Яшанов С.М.*

ФОРМУВАННЯ ІНФОРМАТИЧНИХ КОМПЕТЕНТНОСТЕЙ МАЙБУТНЬОГО ВЧИТЕЛЯ ТЕХНОЛОГІЙ І МЕТОДІВ ЇХ ВІРТУАЛІЗАЦІЇ

Постановка проблеми. Поняття «компетенція» й «компетентність» трактуються в сучасній науці багатьма авторами в різних значеннях і модифікаціях. Як трактує тлумачний словник іноземних слів, «компетентний» в одному із значень – це той, хто володіє достатніми знаннями в конкретній галузі, добре обізнаний, кваліфікований, тобто відповідає вимогам, придатним до певної діяльності. Компетенції – відчужена від суб'єкта, наперед задана соціальна норма (вимога) до освітньої підготовки учня або студента, необхідна для його якісної продуктивної діяльності в певній сфері, тобто соціально закріплений результат. Результатом набуття компетенцій є компетентність, яка на відміну від компетенції передбачає особистісну характеристику, ставлення до предмета діяльності.[1]

Інформаційна компетентність учителя є особливим типом організації теоретичних і методичних предметно-спеціальних знань, що дозволяє приймати ефективні рішення в професійно-педагогічній діяльності в умовах сучасної інноваційної політики.

Компетентність у сфері інформаційних та комунікаційних технологій включена у перелік ключових компетентностей, визначений науковцями міжнародної спільноти на Лісабонській конференції 2001 року, що співпадає з баченням українських науковців.

Однією з п'яти ключових компетентностей прийнятих Радою Європи, що мають бути сформовані у європейської молоді є компетентності, пов'язані з поглибленням інформатизації суспільства; опанування цими технологіями, розуміння їх застосування, слабких і сильних сторін, способи критичних суджень уставленні до інформації, що поширюється масмедійними засобами та рекламою.

Професійна науково-пошукова складова компетентності сучасного вчителя полягає в здатності вільно орієнтуватися у стрімкому потоці наукової інформації, розумінні нових педагогічних технологій і авторських шкіл, умінні аналізувати альтернативні й варіативні програми, використовувати прогресивний педагогічний досвід, вести особистий науковий пошук. [2]

Водночас аналіз складових інформатичних компетентностей майбутнього вчителя технологій свідчать про те, що вони не зводяться до знань й умінь організації педагогічного дослідження і роботи з комп'ютером, але й передбачають необхідну обізнаність у сфері дидактики й теорії виховання. При цьому ці компетентності не вичерпуються вузькопрофесійними рамками. Рівноправними сьогодні виступають такі змістовні компоненти інформатичних компетентностей вчителя, як креативність мислення, здатність до аналізу, потреба в самовдосконаленні. Тобто вони акумулюють в собі інтеграцію досвіду, теоретичних знань, практичних умінь і значущих для педагога особистісних якостей.

На сьогодні накопичено достатній досвід і значний фактичний матеріал традиційної системи підготовки вчителів. Однак зазначена система вже недостатньо узгоджується з новою парадигмою й доктриною розвитку освіти України в ХХІ столітті, зокрема в частині використання нових інформаційних технологій для інтенсифікації процесу навчання, розвитку творчого мислення студентів, формування інформатичної компетентності.

Інформатична компетентність передбачає цілісне формування мотиваційного компоненту (потреба й інтерес до одержання знань, умінь і навичок); сукупності знань, що

відбивають систему сучасного інформаційного суспільства; знань, що становлять інформативну основу пошукової пізнавальної діяльності; способів й дії, що визначають операційну основу пошукової пізнавальної діяльності; досвіду пошукової діяльності в сфері створення програмного забезпечення й технічних ресурсів та відносин «людина-комп'ютер». [3]

Вважаємо, що в сучасній теорії і практиці підготовки вчителя технологій відсутні вимоги до нормування інформатичної компетентності. У зв'язку з Болонським процесом та реалізацією нової освітньої парадигми особливої актуальності набуває стандартизований підхід до інформатичної підготовки, який забезпечує використання одержаних знань і навичок з ІК відповідно до міжнародних стандартів, незалежних систем сертифікації. Тому, на мою думку, було б доцільно проводити стандартизацію інформатичної підготовки вчителя, що забезпечується системою підготовки відповідно до вимог стандарту. Необхідною нам вбачається проведення роботи з МОН (освітньо-кваліфікаційні характеристики), а також через громадські комітети, систему підвищення кваліфікації педагогічних кадрів та інші щодо визнання навчальними закладами міжнародних систем сертифікації.

Список використаних джерел:

1. Енциклопедія освіти / Акад. пед. Наук України; головний ред. В.Г. Кремень. – К.: Хрінком Інтер, 2008. – 1040 с.
2. Смирнова-Трибульская Е.Н. Основы формирования информатических компетентностей учителей в области дистанционного обучения. Монография. – Херсон: Айлант, 2007. – 704 с.
3. Раков С.А. Математична освіта і компетентісний підхід з використанням ІКТ: Монографія.– Х.:Факт, 2005. – 360 с.

*Березанська Катерина Вікторівна,
НПУ імені М.П.Драгоманова
Науковий керівник:
кандидат педагогічних наук,
доцент кафедри теорії та методики
професійної освіти,
Титова Н.М.*

ВИЯВЛЕННЯ ФАКТОРІВ ВПЛИВУ НА МОТИВАЦІЮ СТУДЕНТІВ ДО НАВЧАННЯ

Актуальності дослідження: у статті розкривається значущість і необхідність здобуття вищої освіти. Вплив факторів на відвідування студентами навчального процесу, наводяться переліки мотиваційних складових.

Ключові слова: вибір освіти, вища освіта, мотивація, поради і застереження, студент, фактори мотивації.

Завжди і у всіх країнах світу надзвичайно популярно і престижно було і є здобути вищу освіту. Цікаво, чому це так необхідно і важливо, що мотивує молодь до навчання?

Освіта – це суспільно організований і нормований процес (і його результат) постійної передачі попередніми поколіннями наступним соціально значущого досвіду, який в онтогенетичному плані становлення особистості є її генетичною програмою і соціалізацією [2].

Вища освіта – сукупність систематизованих знань, умінь і практичних навичок, способів мислення, професійних, світоглядних і громадянських якостей, морально-етичних цінностей, інших компетентностей, здобутих у вищому навчальному закладі (науковій

установі) у відповідній галузі знань за певною кваліфікацією на рівнях вищої освіти, що за складністю є вищими, ніж рівень повної загальної середньої освіти [1].

Чи дійсно потрібна вища освіта, і чи вважається наявність диплому про вищу освіту перевагою, коли влаштовуєшся на роботу? Та й взагалі – чи варто витратити 4-6 років свого життя на навчання у вищі, якщо можна використати цей час на самовдосконалення іншим способом або на розвиток своєї справи?

Якщо стоїть питання: «Здобувати вищу освіту чи ні?», потрібно в першу чергу відкинути всі шаблонні і заздалегідь заготовлені кимось відповіді, поради і застереження, і самостійно приймати рішення, адже кому же потім навчитися? [4].

Старше покоління, батьки, знайомі стверджують, що без вищої освіти зараз нікуди, тільки можна йти двори підмітати або підсобником на будівництві працювати – це в корені не правильно [4].

Все залежить від того, які у Вас цілі і чи бажаєте Ви їх досягти? Чи є у Вас якась матеріальна підтримка, утримання батьків. Від цього теж залежить вибір [3].

Відповідно є дуже багато думок та обговорень про необхідність вищої освіти. На нашу думку здобуття вищої освіти впливає такий головний фактор як мотивація, яка виступає рушійним механізмом для здобуття будь яких вершин і тим паче вищої освіти.

Мотивація – це процес спонукування себе та інших до діяльності для досягнення особистих цілей і цілей організації [3].

Фактор мотивації – це один із важливих компонентів в освітньому процесі. Він найбільше впливає на відвідуваність студентами занять. Постає питання як саме можна мотивувати студента? На нашу думку гарною мотивацією може стати цікавий виклад матеріалу. Виклад матеріалу повинен нести новизну, тобто не бути застарілим. Застосування інноваційних технологій, як один із перспективних елементів в освітньому процесі. Рівень компетентності викладача. Кожен викладач має викладати по своїй спеціалізації і тільки так, тому що знання, уміння, навички повинні бути за фахом, які потім можна використати в професійній діяльності.

Отже, ми розуміємо що 100% відвідуваності студентами навчального процесу не може бути. На відвідування будуть впливати особистісні обставини. Пропонуємо вдосконалювати мотиваційні кожний з підпунктів мотиваційного фактору. Кожне вдосконалення спрямоване на покращення навчального процесу обов'язково має бути науково, методично та педагогічно обґрунтованою. Все що відбувається і буде відбуватись повинно бути на користь студенту.

Список використаної літератури:

1. Закон України «Про вищу освіту» [Електронний ресурс] – Режим доступу : <http://vnz.org.ua/zakonodavstvo/111-zakon-ukrayiny-pro-vyschu-osvitu>
2. Зміст загальної освіти. [Електронний ресурс] – Режим доступу : http://pidruchniki.com/12580426/pedagogika/zmist_zagalnoyi_osviti
3. Мотивація: сутність, еволюція, ієрархія потреб та винагорода [Електронний ресурс] – Режим доступу : http://pidruchniki.com/15931106/politekonomiya/motivatsiya_sutnist_evolyutsiya_iyerarhiya_potreb_vinagoroda
4. Чи потрібна вища освіта для досягнення успіху. [Електронний ресурс] – Режим доступу : <http://www.osvita.org.ua/articles/942.html>

*Буснюк Ольга Вікторівна,
НПУ імені М.П.Драгоманова
Науковий керівник:
Доцент кафедри технічних наук
Науменко В.Я,*

ЕВОЛЮЦІЯ РОЗВИТКУ ПРОСТОРОВОЇ УЯВИ ТА МИСЛЕННЯ ЛЮДИНИ

В ході онтогенезу просторове мислення проходить ряд закономірних етапів свого становлення: спочатку воно вплетене в інші види мислення, а в своїх найбільш розвинутих і самостійних формах воно виступає у вигляді просторових образів.

Інженерна психологія - це порівняно молода галузь психології, яка виникла на стику з технічними науками і стрімко розвивається. Її поява зумовлена соціально-економічними потребами суспільства, рівнем його науково-технічного розвитку, а також досягненнями в інших сферах психології, фізіології, системотехніки, кібернетики тощо [1].

Експериментальні факти накопечині в педагогічній та інженерній психології, свідчать про те, що здатність оперування образами розвинена в різних людей по різному: одні студенти відчують більше ускладнення при переході від наочних зображень до прямокутних креслень, іншим складно здійснювати перехід від прямокутних креслень до наочних зображень, а треті – здійснюють ці переходи легко і вільно.

Нами встановлено, що основна функція просторового мислення – опанування образами, які сформовані і зберігаються тривало в пам'яті людини. Це досягається просторовою уявою, яка є одним з важливих параметрів, що характеризують інтелект людини.

Просторова уява може бути представлена як спільний результат фантазування і понятійного мислення майбутніх інженерів, архітекторів, вчителів технології та інше, тому важливо прослідити етапи її розвитку, що й було завданням нашого дослідження.

На нашу думку, просторова уява протягом життя людини проходить три фази розвитку.

Перша фаза – до 15 років- характеризується інтенсивним розвитком творчої уяви, фантазії людини. Саме в цей період проявляються здібності дитини до образотворчого мистецтва, креслення, геометрії та інше. При цьому розумові здібності відстають, а розвиток просторової уяви відбувається порівняно інтенсивно.

Друга фаза-16-30 років- відрізняється підвищеними темпами розвитку розумової діяльності або понятійного мислення. Саме на цей період припадають студенські роки, пов'язанні з оволодінням складних закономірностей навколишнього світу, а також початком трудової діяльності. У характері й учинках людини проявляється перехід від фантазії до реальної оцінки дійсності, а частка й роль фантазії у життєдіяльності різко знижується. Для просторової уяви другої фази характерно поступове зменшення інтенсивності розвитку до стабілізації максимального рівня.

Третя фаза-31-60 років- відповідає зрілому віку людини і характеризується помірним підвищенням рівня понятійного мислення, набуття життєвого досвіду, подальшим значним зниженням рівня фантазій і як результат, незначним зниженням рівня просторової уяви. Це стосується людей, які в своїй трудовій діяльності не займаються графічно-конструкторською та художньою діяльністю.

Уява та фантазія властиві кожній людині, але люди відрізняються за спрямованістю цієї фантазії її силою та яскравістю.

Таким чином, розвитком просторової уяви має відбуватися двома шляхами: підтримкою рівня фантазій і розвитком мислення. При цьому творча уява, основою якої є фантазія, може не тільки полегшити процес навчання, але й розвиватися при відповідній організації навчальної діяльності.

Список використаної літератури:

1. Інженерна психологія як наукова дисципліна [Електронний ресурс] – Режим доступу: http://pidruchniki.com/17070326/psihologiya/inzhenerna_psihologiya_naukova_distsiplina

*Буткова Ірина Віталіївна,
НПУ імені М. П. Драгоманова
Науковий керівник:
кандидат педагогічних наук, доцент,
Жеплінська Марія Михайлівна*

ВИКОРИСТАННЯ ОСНОВНИХ ХАРЧОВИХ БАРВНИКІВ У ПРОДУКТАХ ХАРЧУВАННЯ

Вступ. Харчові барвники - добавки, що використовуються для додання певних кольорних характеристик різних продуктів, страв, напоїв. Особливо широко використовуються при виготовленні кондитерських виробів як в промислових, так і в домашніх умовах. Адже харчові барвники для мастики і різних кремів дозволяють «оживити» елементи декору тортів, надати їм святковий вигляд.

Актуальність. Тема дослідження використання основних видів харчових барвників у продуктах харчування є актуальною в будь-який час. Галузь харчових добавок, у склад яких входять і харчові барвники, стрімко розвивається в наш час і її продукти є вживаними кожного дня. Харчові барвники бувають як природніми, так і штучно синтезованими. Харчові барвники, як і будь-які харчові добавки, бувають нешкідливими, умовно шкідливими та шкідливими для людського організму – це є однією з основних причин актуальності дослідження використання основних харчових барвників у продуктах харчування.

Загально відомим є той факт, що якщо цукерка яскрава та кольорова, в ній є саме штучні харчові барвники, нешкідливість для людського (тим паче, дитячого) організму ще треба довести, а чим менш яскравим та кольоровим є той чи інший кондитерський виріб, означає, що при виготовленні було використано більш натуральний барвник. Майбутні батьки повинні звертати на це увагу, коли обирають щось солоденьке у крамниці, щоб потішити свою дитину, адже їх не обізнаність в цьому питанні може загрожувати здоров'ю їх дитяти.

Іншою причиною дослідження використання харчових барвників у продуктах харчування є те, що подібні дослідження можуть допомогти у модернізації цього направлення у галузі харчових добавок.

Традиційно як харчові барвники використовували забарвлені соки рослин, сік плодів, подрібнені квітки та частини квіток, екстракти і настої (з коренів, листя, навколопліддя і т. д.).

Природні - кармін, шафран, індиго, харчовий барвник з винограду, паста з плодів шипшини, харчовий барвник-концентрат з гарбуза (застосовуються для кондитерських і лікєро-горілочаних виробів та інших харчових продуктів), аннато, каротин, пігмент з нагідок (*Calendula*), барвники з томатів, з плодів шипшини і суміші каротину з аннато і барвником з томатів (для маргарину, вершкового масла та інших жирів). Серед неорганічних можна виділити ультрамарин марки УС (тільки для цукру-рафінаду литого) та органічні синтетичні - індигокармін (синій), тартразин (жовтий), амарант (червоний).

В даний час більшість використовуваних барвників — синтетичні. Барвники харчові синтетичні є водо- та жиророзчинними. Вони виявляють надзвичайну стійкість до високих температур та ультрафіолетового випромінювання. Входять до складу раціону птахів для надання більш насиченого кольору жовткам яєць.

Сьогодні проводиться безліч харчових барвників, що використовуються в кондитерській промисловості. Випускаються вони в різних формах і діляться на сухі, рідкі

та гелеві. Сухі барвники являють собою порошок, який або наноситься на виріб у сухому вигляді, або розводиться за допомогою невеликої кількості кип'яченої води. Використовуються в основному для додавання додаткового відтінку і оформлення дрібних деталей.

Рідкі барвники застосовуються для роботи з аерографією і забарвлення всіляких кремів і білково-рисувальних мас. Також часто їх використовують як харчові барвники для мастики в домашніх умовах. Для цього кількість води, необхідне для її приготування, замінюють барвником. В результаті виходить виріб необхідного кольору.

Гелеві барвники харчові добре підійдуть для фарбування готової цукрової мастики або марципану, а також тіста і кремів. Є дуже концентрованими і дозволяють надавати виробам як яскраві кольори, так і ніжні відтінки. Оскільки в більшості гелевих добавок міститься гліцерин і глюкоза, їх не рекомендується застосовувати для фарбування білкового крему.

Для кондитерських виробів часто застосовують тартразин і індигокармін. Тартразин жовтий — натрієва сіль азобарвника, синтетичний барвник, що добре розчинний у воді, утворює розчини оранжево-жовтого кольору. Застосовують як харчову добавку (E102) також при виготовленні безалкогольних напоїв, пресервів із фруктів, морозива, істівних оболонок сирів, фруктових вин, в морозиві, желе, пюре, супах, йогуртах, гірчиці тощо. Також цей барвник можна зустріти у консервованих овочах і фруктах.

Тартразин (E102) дозволено для використання в продуктах харчування у нас в Україні. У 1986 році Міжнародна рада з інформацією про харчові продукти при Управлінні по санітарному нагляду за якістю харчових продуктів і медикаментів (США) зробив висновок про те, що тартразин може викликати небажані алергічні реакції у вигляді появи висипу не більш ніж одного з 10 тисяч чоловік і був дозволений до використання в строго обмеженій кількості, однак тартразин може викликати погіршення стану у людей, що знаходяться в гострій фазі хронічної кропив'янки.

Разом з тим чутки про шкоду тартразина почали циркулювати в 90-х роках минулого століття. Стверджувалося, що він, нібито впливає на чоловічу потенцію і кількість сперматозоїдів. Однак підтверджених даних про це немає. Також відсутні докази впливу тартразина на СДУГ-поведінка у дітей[1]. Можливо, що деякі харчові барвники можуть виступати в якості тригера у тих, хто генетично схильний, але доказова база цих тверджень слабка.

Індигокармін як харчовий барвник дозволений для застосування в Україні, легко розчинний у воді. Має властивості кислотно-основного індикатора, інтервал рН області переходу від синьої форми до жовтої — 11,6-14,0.

Висновок. Певні кольори для підфарбовування харчових продуктів можна отримати і в домашніх умовах. Це займе певний час і не завжди заощадить вам кошти, але ви на всі сто відсотків будете впевнені, що отриманий у результаті барвник не буде нести шкоду вашому здоров'ю та здоров'ю вашої дитини. Тому треба обережніше підходити до купівлі і вживання продуктів з барвниками, бо в здоровому тілі – здорова нація.

Список використаних джерел:

1. Натуральні та синтетичні харчові барвники [Електронний ресурс] – Режим доступу : <http://ua-referat.com>
2. Харчові барвники [Електронний ресурс] – Режим доступу : http://kovcheg.kiev.ua/harchovi_farbnyki_ukr.html

*Вдовін Павло Павлович,
НПУ імені М.П.Драгоманова
Науковий керівник:
доцент кафедри теорії та
методики професійної підготовки,
Субіна О.О.*

АКТУАЛЬНІ МЕТОДИ ВИХОВАННЯ В ПРОФЕСІЙНО ТЕХНІЧНИХ НАВЧАЛЬНИХ ЗАКЛАДАХ

Виховний процес у професійно-технічних навчальних закладах (ПТНЗ) має реалізуватись відповідно до актуальних завдань сучасної системи професійної освіти і основних пріоритетів українського суспільства, з урахуванням специфіки професійно-технічної підготовки майбутніх кваліфікованих робітників, особливостей контингенту учнів і педагогічного персоналу. Для забезпечення ефективного мети виховного процесу в сучасному ПТНЗ, на нашу думку, варто застосовувати такі методи:

1) **Методи формування свідомості особистості**, в яких провідне місце займає словесний вплив. Був період, коли ці методи використовувалися як єдиний засіб реалізації педагогічного процесу. В той же час, прогресивні педагоги – Я.А. Коменський, К.Д. Ушинський і ін. – виступали проти абсолютизації значення цих методів і доводили необхідність доповнення їх наочними і практичними засобами. В даний час ці методи нерідко називають застарілими, “неактивними”, але, на нашу думку, до оцінки цієї групи методів треба підходити об’єктивно. Словесні методи дозволяють у найкоротший термін передати велику за обсягом інформацію, поставити перед учнями проблеми і вказати шляхи їхнього вирішення. За допомогою майстерного володіння словом вчитель може викликати у свідомості дітей яскраві картини минулого, сьогодення і майбутнього людства. Слово активізує уяву, пам’ять, почуття учнів.

2) **Методи організації діяльності та формування досвіду суспільної поведінки**. Сутність цього методу полягає в тому, що педагог здійснює перехід від управління операціями до управління діями, а потім до управління діяльністю. Відомо, що учні включаються у такі види діяльності як навчальна, самообслуговуюча, громадсько-корисна, продуктивна, ігрова, творча. Всі ці види діяльності мають істотний виховний вплив, тому потрібно використовувати їх комплексно. Кожна діяльність повинна мати особистісну спрямованість, а учень повинен бути підготовлений до вибору мети і способів діяльності. Для ефективною реалізації виховної роботи, на нашу думку, варто поєднувати різні методи і прийоми привчання, вправи, що формують досвід позитивної суспільної поведінки. До діяльнісних методів виховання належать: педагогічна вимога, громадська думка, вправи, привчання, доручення, створення виховних ситуацій, колективні творчі справи.

3) **Методи стимулювання позитивної поведінки і діяльності вихованців** - група методів, що регулює, коригує і стимулює поведінку, діяльність і вихованість учнів.

4) **Методи контролю й аналізу ефективності виховного процесу**, що передбачають управління цілісним педагогічним процесом через зворотній зв'язок, який характеризує його результати. Виконати цю функцію допомагають методи контролю, самоконтролю і самооцінки у вихованні.

Щоб оцінити ефективність виховного процесу, потрібно вивчати діяльність і поведінку вихованців. Про вихованість учнів можна судити за ступенем їх участі в усіх основних формах діяльності, що реалізується в процесі професійно-технічної освіти з урахуванням вікових особливостей учнів, - навчальній, трудовій, громадсько-корисній, продуктивній, самообслуговуючій, ігровій. Важливим показником вихованості учнів є їхнє спілкування і стосунки в колективі з однолітками, зі старшими. До показників вихованості

слід також віднести знання загальнолюдських морально-етичних, культурних, естетичних засад та ін.

5) **Дидактична ділова гра** Дієвим засобом реалізації виховної роботи в ПТНЗ є використання інтерактивних технологій і, зокрема, ділових ігор, які є своєрідною репетицією виробничої чи суспільної діяльності. В процесі ділової гри є можливість програти практично будь-яку конкретну ситуацію в персоналіях, що дозволяє краще зрозуміти психологію людей, спробувати поставити себе на їхнє місце, зрозуміти, що ними рухає в той чи інший момент реальної події.

Усі ділові ігри, за своїми цілями можна розбити на три категорії: дослідницькі, виробничі і навчальні. У трудовій підготовці учнів ПТО більше всього застосовуються навчальні ігри, іноді – виробничі. Навчальні ділові ігри проводять з метою підготовки і тренування учнів до майбутньої фахової діяльності, розвитку в них умінь і навичок, закріплення знань, вироблення установки, активізації творчого мислення і т.п.

Список використаних джерел:

1. Курлянд З. Н. Теорія і методика професійної освіти : навч. посіб. / З. Н. Курлянд, Т. Ю. Осипова, Р. С. Гурін, І. О. Бартенєва, І. М. Богданова; ред.: З. Н. Курлянд. - К. : Знання, 2012. - 390 с.

2. Омеляненко В.Л., Кузьминський А.І. Теорія і методика виховання: навч. посіб. / . В.Л. Омеляненко, А.І. Кузьминський – К.: Знання, 2008. – 415 с.

3. Теорія і методика професійного навчання: навч. посіб. / І.В.Зайченко. - 2-е вид., доповн. і переробл. - К.: Видавництво Ліра - К, 2016. – 580 с.

*Гав'яда Сергій Віталійович,
НПУ імені М.П.Драгоманова
Науковий керівник:
доцент кафедри інформаційних
систем і технологій,
Бордюк О.М.*

ЗАСТОСУВАННЯ ІКТ У ПРОФЕСІЙНІЙ ОСВІТІ

Застосування інформаційно-комунікаційних технологій відіграє чималу роль у формуванні комунікативної компетенції, тому що вони не тільки реалізують особистісно-орієнтований підхід в освіті ХХІ століття, а й сама освіта ХХІ століття неможлива без комп'ютерних засобів в епоху інформаційного розвитку суспільства, широкого застосування комп'ютерів і з урахуванням створення загальноосвітньої комп'ютерної інформаційної мережі Інтернет.

Розвиток інформаційного суспільства передбачає певні зміни у сфері освіти, реформування її з тим, щоб кожен студент міг би мати вільний доступ до інформації та знань, а також міг би обирати власну траєкторію навчання, реалізовувати власний потенціал.

Новий якісний етап у розвитку освіти можливий лише за умови інтенсивного запровадження інформаційно-комунікаційних технологій у професійній діяльності педагога для якісної підготовки студентів до життя за умов інформатизації суспільства.[1]

Будь-яка педагогічна технологія – це інформаційна технологія, оскільки основу технологічного процесу навчання складає отримання і перетворення інформації.

Більш вдалим терміном для технологій навчання, що використовують комп'ютер, є комп'ютерна технологія. Комп'ютерні (нові інформаційні) технології навчання – це процес підготовки і передачі інформації, кого навчають, засобом здійснення яких є комп'ютер.

На заняттях за допомогою мультимедійного проектора і комп'ютера можна ефективно ілюструвати різні фізичні явища і процеси, які важко або неможливо змодельовати іншими технічними засобами, подати графічні та схематичні зображення технічних об'єктів тощо.

Графічна та відеоінформація у вигляді малюнків, графіків, схем та інших засобів сприяє поліпшенню якості засвоєння знань завдяки наочності й моделюванню складних технічних понять.

Нині Інтернет і WorldWideWeb містить велику кількість вузлів з потенційно цікавим і актуальним матеріалом для освіти. Проте є практичні труднощі із знаходженням такого матеріалу, який може швидко включитися до існуючих навчальних планів. Взагалі, інтеграція освітнього мультимедійного матеріалу в навчальні плани освітянських закладів є однією з найактуальніших проблем.[2]

Під час проведення теоретичних досліджень і практичного досвіду помічено ще одну особливість застосування комп'ютерної техніки у навчанні. Вона, мабуть, є домінуючою саме в процесі трудового навчання. Ця особливість полягає в тому, що застосування комп'ютерної техніки дає змогу відчувати і побачити студентам корисність своєї діяльності, усвідомити себе інженерами, технологами, економістами, дизайнерами, відчувати свою працю, пізнати комп'ютер з нової сторони як інструмент різного роду діяльності людини.

При підготовці до заняття з використанням ІКТ викладач не повинен забувати, що це пара, а значить складає план заняття виходячи з його цілей, при відборі навчального матеріалу він повинен дотримуватися основних дидактичних принципів: систематичності та послідовності, доступності, диференційованого підходу, науковості та ін. При цьому комп'ютер не замінює вчителя, а тільки доповнює його.

Інтегрування звичайного заняття з комп'ютером дозволяє викладачеві перекласти частину своєї роботи на ПК, роблячи при цьому процес навчання більш цікавим, різноманітним, інтенсивним. Зокрема, стає більш швидким процес запису визначень, теорем та інших важливих частин матеріалу, тому що викладачеві не доводиться повторювати текст кілька разів, студентам не доводиться чекати, поки викладач повторить саме потрібний йому фрагмент.

Застосування на занятті комп'ютерних тестів і діагностичних комплексів дозволить викладачеві за короткий час отримувати об'єктивну картину рівня засвоєння матеріалу, що вивчається. При цьому є можливість вибору рівня складності завдання для конкретного студента.

Освоєння студентами сучасних інформаційних технологій. На парах, інтегрованих з інформатикою, студенти оволодівають комп'ютерною грамотністю і вчать використовувати в роботі з матеріалом різних предметів один з найбільш потужних сучасних універсальних інструментів – комп'ютер, з його допомогою вони вирішують рівняння, будують графіки, креслення, готують тексти, малюнки для своїх робіт. Це – можливість для студентів проявити свої творчі здібності.

Використання інноваційних технологій у наш час має велике значення для підготовки висококваліфікованого фахівця. У зв'язку з цим, у ході дослідження ми з'ясували, що інноваційні педагогічні технології – це новостворені або вдосконалені педагогічні системи, які забезпечують високий рівень навчально-виховного процесу.

Список використаних джерел:

1. [Електронний ресурс] http://kolesnik-teach.blogspot.com/2015/10/blog-post_21.html
2. [Електронний ресурс] http://www.byket.ru/pedagogika/zagalna_xarakteristika_multimedijnix.html

*Гордіюк Леся Григорівна,
НПУ імені М.П.Драгоманова
Науковий керівник:
кандидат педагогічних наук,
доцент кафедри позашкільної освіти
Кардаш Н.В.*

КОЛЬОРОЗНАВСТВО ЯК ОДИН ІЗ ВАЖЛИВИХ СКЛАДОВИХ ПРОФЕСІЙНОЇ ПІДГОТОВКИ МАЙБУТНІХ КЕРІВНИКІВ ГУРТКІВ

Якість і рівень підготовки педагогічних кадрів була і залишається однією із основних проблем вищої школи. Її актуальність не втрачається в часі, оскільки змінюються суспільно-соціальні запити, економічні умови та результати науково-технічного процесу, які відповідно повинні бути враховані при підготовці майбутніх фахівців будь-якої галузі, а особливо освітньої.

У змісті фахової підготовки майбутніх керівників гуртків (студентів спеціальності позашкільна освіта) є дисципліни та спецкурси («Композиція в декоративно-прикладному мистецтві», «Практикум з декоративно-прикладної творчості», «Технологічний практикум» тощо). Зміст перерахованих дисциплін та спецкурсів спрямований на засвоєння нових теоретичних знань та набуття практичних умінь та навичок з різних видів декоративно-ужиткового мистецтва, які будуть корисними у подальшій педагогічній діяльності.

Як засвідчують дані соціологічних досліджень та власні спостереження, гуртки художньо-естетичного напрямку (за різними профілями) користуються дуже великою популярністю серед дітей різного віку. Аналіз уніфікованих програм та програм, затверджених для регіонального використання, з художньо-естетичного напрямку (декоративно-ужитковий та образотворчий профілі) [1-3] засвідчили, що в процесі опанування різних видів декоративно-ужиткового мистецтва обов'язковим є вивчення композиції та основ кольорознавства. Це цілком зрозуміло та виправдано, оскільки при вивченні кожного виду рукоділля важливим є як техніки та технології, так і основи кольорознавства та композиції. Адже будь-який виріб сприймають та оцінюють за його композиційною розробкою та кольоровим вирішенням.

Кольорознавство - це аналіз процесу сприйняття і розрізнення кольору на основі систематизованих знань з фізики, фізіології й психології. Колір відіграє важливу роль у нашому повсякденному житті. Його сприйняття та вплив на людину багато вивчався науковцями з різних галузей. Проте ці дослідження не розкрили всієї таємниці кольору. Сучасні можливості техніки сприяють новим дослідженням невідомих аспектів кольору та його властивостей.

Всі кольори поділяються на дві групи: ахроматичні та хроматичні. До ахроматичних відносяться білий, чорний і всі сірі кольори. До хроматичних відносяться всі спектральні кольори: червоний, оранжевий, жовтий, зелений, голубий, синій, фіолетовий, пурпуровий зі всіма відтінками й переходами. Цей поділ є сталим, відмінність полягає лише у матеріалах, які використовуються у різних видах декоративно-ужиткового мистецтва (нитки, бісер, фарби, фарбники, тканини, вовна, папір тощо).

На заняттях у позашкільних навчальних закладах майбутні керівники гуртків будуть працювати з різними матеріалами. Тому для виготовлення якісних, цікавих та досконалих виробів, необхідно буде гармонійно та вдало їх поєднувати між собою. Наші спостереження підтвердили, що властивості матеріалів різні і їх кольорова гама та поєднання теж різні, вони ведуть себе по-різному, проте загальні закони поєднання кольорів є сталими. Всі ці специфічні особливості різних матеріалів (насиченість кольору, тон, відтінки, якість) необхідно враховувати при поєднанні між собою та звертати увагу на зміну кольору при використанні основи. Проте цей практичний досвід майбутні керівники гуртків можуть

здобути, лише особисто перевіривши і побачивши всі ці особливості у процесі власної практичної роботи та творчих експериментів.

Для майбутніх керівників гуртків знання з кольорознавства мають велике значення, оскільки основним результатом гурткових занять художньо-естетичного напрямку (декоративно-ужиткового та образотворчого профілів) є вироби учнів, і рівень їх виконання напрямку буде залежати від грамотності, знань та досвіду педагога. Отже, використання кольорознавства у змісті професійної підготовки майбутніх керівників гуртків є необхідним, оскільки стійкі знання з цієї теми можуть допомогти їм при опануванні нових видів декоративно-ужиткового мистецтва та роботі з новими матеріалами.

Список використаних джерел:

1. Програми з позашкільної освіти: художньо-естетичний (декоративно-ужитковий та образотворчий профілі) - Режим доступу до ресурсу: http://udcpro.com.ua/PDF/METHOD/zb_rnik_hud-est.pdf.

2. Позашкільна освіта. Навчальні програми /Інститут модернізації змісту освіти - Режим доступу до ресурсу: <https://imzo.gov.ua/osvita/pozashkilna-osvita-ta-vihovna-robota/navchalni-programi/hudozhno-estetichniy-napryam/>

3. Суцвіття талантів Дніпропетровщини: збірник методичних матеріалів на допомогу керівникам гуртків багатопрофільних позашкільних навчальних закладів Дніпропетровської області. (Випуск одинадцятий). – Д.: ЛІРА, 2016. – 140 с.

*Довгоселець Олександр Миколайович
НПУ імені М.П.Драгоманова
Науковий керівник:
викладач Ляшенко М.Ю.*

САМОМЕНЕДЖМЕНТ У СФЕРІ ПРОФЕСІЙНОЇ ДІЯЛЬНОСТІ ПЕДАГОГА

Постановка проблеми. За всіх часів професія вчителя була дуже важливою. Завдяки педагогічній діяльності не переривається зв'язок поколінь. Без неї складно уявити розвиток суспільства чи окремої людини. У процесі взаємодії вчителя і учня народжуються нові ідеї, формуються духовні і матеріальні цінності, творчий потенціал особистості. На це все, і на особисте життя, яке є невід'ємною частиною всієї діяльності, потрібен час та правильна його організація.

Метою статті є визначення методів та засобів організації професійної діяльності педагога, в чому допоможе складова менеджменту – самоменеджмент.

Виклад основного матеріалу. Діяльність педагога є неперервним процесом розв'язання різноманітних завдань і реалізується в таких видах, як: викладання, виховна робота, діяльність із самоосвіти і професійного самовиховання, управлінська діяльність, організаторська діяльність, методична діяльність, науково-дослідницька діяльність [3]. Для того щоб успішно справлятися з покладеними на нього завданнями, педагогу необхідно навчитися ефективно планувати свій робочий час і життя. У зв'язку з цим у структурі педагогічної діяльності обов'язковим є наявність комплексу дій її суб'єкта з управління собою - самоменеджмент, який є самостійним, завершеним і цілісним блоком.

Самоменеджмент – послідовне й цілеспрямоване використання випробуваних методів роботи в повсякденній практиці для того, щоб оптимально й корисно використовувати свій час [2]. Його головна мета – максимально використовувати власні можливості, свідомо керувати власним життям (самовизначатися) і перемагати внутрішні обставини, як на роботі, так і в особистому житті [4].

У процесі аналізу базових, універсальних правил і прийомів тайм-менеджменту нами виокремлено у сфері професійній діяльності педагога наступні:

1. *Складіть список всіх справ, які вам необхідно виконати протягом дня.* У педагога до середини робочого дня може виникнути «плутаниця думок» та послідовного планування праці. Це виникає через запитання колег, студентів (учнів), думки про якийсь проект або науково-дослідну роботу. Тому справи, які плануєте, необхідно записувати та аналізувати, це сприятиме оптимізації роботи педагога.

2. *Оцініть, скільки часу витратиться на вирішення того чи іншого завдання, і скільки часу виходить у сумі.* Якщо на це все витрачається не більше 8 годин, то чудово. Якщо більше, то потрібно деякі завдання перенести, а від деяких відмовитись.

3. *При розстановці пріоритетів зосередьтеся на основних критеріях: терміновість і важливість виконуваних завдань.* В цьому допоможе матриця Ейзенхауера. Ця матриця допомагає оперативно визначитися з тим, яким завданням віддавати перевагу, а які можуть почекати [1].

4. *Якщо завдання занадто велике і складне, поділіть його на частини.* Цю пораду можна використати при виконанні якогось масштабного проекту, або науково-дослідної роботи, або ж перевірки тих же рефератів, кількість яких може бути значна і за один день можна не впоратись.

5. *Скористайтеся досвідом науковців.*

6. *Планування.* Використовуйте правило 10/90 : 10 % часу, яке використовується на планування до початку реалізації завдання, економить 90 % під час його виконання.

7. *Скористайтеся правилом 50/10 : чергуйте роботу з відпочинком.*

Якщо використовувати запропоновані поради та планувати за такою системою свій робочий день, можна досягти бажаних результатів під час виконання професійних завдань.

Висновок. Самоменеджмент повинен бути обов'язково застосований у сфері професійної діяльності педагога, щоб поліпшити ефективність педагогічної діяльності, покращити загальний стан в роботі та особистому житті, тому що вони тісно пов'язані між собою. Він допоможе оптимізувати робочі та особисті процеси, що в свою чергу дає можливість досягти кращих успіхів в загальній педагогічній діяльності.

Список використаних джерел:

1. Матриця Ейзенхауера на кожен день [Електронний ресурс]. – Доступно з : <https://goo.gl/kHqNk3>

2. Ніколаєску І.О. Самоменеджмент – умова особистісного і професійного успіху сучасного вчителя : практичні рекомендації / І.О. Ніколаєску // Черкаси: ЧОПОПП ЧОР, 2013

3. Професійна діяльність і особистість педагог [Електронний ресурс]. – Доступно з : <https://goo.gl/hYeVlr>

4. Тайм-менеджмент педагога [Електронний ресурс]. – Доступно з : <https://goo.gl/6QkOyo>

*Дусенко Євшенія Олександрівна,
НПУ імені М.П.Драгоманова
Науковий керівник:
кандидат педагогічних наук, доцент,
Титова Наталія Михайлівна*

ЗАПРОВАДЖЕННЯ ІННОВАЦІЙ В ТЕОРЕТИЧНОМУ НАВЧАННІ МАЙБУТНІХ КУХАРІВ

Дослідження процесу запровадження інновацій в теоретичному навчанні майбутніх кухарів є надзвичайно актуальна і водночас цікава проблема. На даний момент, коли

суспільство розвивається дуже швидко, викладач повинен йти в ногу з часом. Саме модернізація методики викладання може дати високий результат при вивченні учнем профільних дисциплін у професійно-технічному навчальному закладі. В своїх пропозиціях та думках будемо спиратися на Державну національну програму «Освіта» («Україна ХХІ століття»), Концепцію професійної освіти, Закони України «Про освіту», «Про професійну - технічну освіту» та сучасний передовий педагогічний досвід [2,3,4,5].

Пріоритетними напрямками в діяльності професійно-технічного навчального закладу є підвищення якості освіти та забезпечення рівного доступу до неї через створення інноваційного освітнього простору в закладі, запровадження новітнього підходу до організації навчально-виховного процесу, формування сучасної моделі управління, підтримка обдарованості, творчості, лідерства та високої духовності [1].

Метою нашого дослідження є з'ясувати вплив інновацій на теоретичне навчання майбутніх кухарів.

Сьогодні вже неможливо викладати дисципліни традиційно, коли центральною постаттю навчального процесу був педагог, а учні мовчки сприймали матеріал, слухали пояснення на лекціях або звітували на практичних заняттях тощо. Впровадження інноваційних методик у викладання фахових дисциплін дає змогу докорінно змінити ставлення до об'єкта навчання (учня або студента), перетворивши його на суб'єкт навчання.

Рівень підготовки випускників професійно-технічного навчального закладу, зокрема з професії «Кухар», залежить від професійної компетентності майстра виробничого навчання та педагога професійного навчання [4]. Тож першочерговою задачею у підготовці майбутніх кухарів є необхідність підготувати не тільки грамотного кваліфікованого робітника у відповідній галузі, а й гармонійну особистість, яка прагне до професійного росту, розвитку і самовдосконалення. Перш за все, на наш погляд, будь-яка інновація передбачає наявність певного проекту та плану її реалізації у відповідних умовах.

Згідно Державного стандарту професійно-технічної освіти для підготовки (підвищення кваліфікації) робітників з професії «Кухар» 3-6 розрядів викладається предмет «Технологія приготування їжі з основами товарознавства». В процесі викладання даного предмету вважаємо доречним запровадження таких інноваційні технології, як: використання комп'ютерних мультимедійних програм, проведення майстер класів з технології приготування страв, використання телетестів, робота в парах, мозкова атака, навчально-практична конференція. Головною метою інноваційного уроку є не просто виконання певного завдання, а постановлення мети перед учнем, задля якої має бути виконана дана робота. Адже провідним у будь-якій технології навчання вважається детальне визначення кінцевого результату і точне досягнення його. Нестандартні завдання сприяють зацікавленості учнів. Вони відрізняються від традиційних своїм зв'язком із творчою діяльністю, самостійним пошуком учнями варіантів вирішення поставленої перед ними задачі, незвичними умовами роботи, активним відтворенням раніше отриманих знань.

Використання інноваційних засобів навчання при підготовці майбутніх кухарів, а саме аудіовізуальних засобів, перегляд відеороликів за допомогою мультимедійних даних, створення учнівських комп'ютерних продуктів, використання телетестів, прийом «Мікрофон», дозволить усім учням дуже швидко відповісти на поставлені запитання або висловити свою думку чи позицію. Прийом «Коментатор» використовують, як правило, під час повторних показів фільмів, діафільмів, діапозитивів, репродукцій з метою закріплення матеріалу. На нашу думку, інновацій в освіті безліч, і кожен педагог має змогу підібрати необхідну для себе.

Висновки з даного дослідження. Головною рушійною силою інноваційної діяльності має бути педагог, який враховуючи індивідуальні, вікові й фізіологічні особливості та творчі здібності учнів, здатний до організації своєї професійної діяльності на інноваційному рівні. Педагогічні інновації – це ознака нашого часу, адже процес створення, засвоєння, поширення і використання нововведень багато в чому змінив зміст системи освіти в цілому.

Список використаної літератури:

1. Концепція розвитку професійно-технічної (професійної) освіти в Україні // Освіта України. –2004. – № 56-57. – С. 3, 5.
2. Технологія приготування їжі з основами товарознавства продовольчих товарів [Текст] : підручник [для проф.-техн. навч. закл.] / В. С. Доцяк. - Київ : Наш час, 2014. – 397 с.
3. Страцинська В. Інноваційні педагогічні технології у підготовці висококваліфікованих робітників/ В.Страцинська //Профтехосвіта. – 2013. - №4. – 39с.
4. Палига О. В. Інноваційні технології навчання при підготовці кваліфікованих робітників в системі професійно-технічної освіти/ О. В. Палига, І. А.Притула / [Електронний ресурс] - Режим доступу : http://vpl57.ucoz.ua/Innovacsya/innovacijni_tekhnologiji_navchannja.pdf
5. Тхоржевський Д. О. Методика трудового та професійного навчання/ Д.О.Тхоржевський. - Частина I. РННЦ «ДІНІТ». – К.: – 2000. – 248 с.

*Дусенко Євгенія Олександрівна,
НПУ імені М.П.Драгоманова
Науковий керівник:
кандидат технічних наук, доцент кафедри
промислової інженерії та сервісу,
Жеплінська Марія Михайлівна*

ЗАКОН ПАСКАЛЯ ТА ЙОГО ЗАСТОСУВАННЯ ДЛЯ РІДКИХ СЕРЕДОВИЩ У ХАРЧОВИХ ВИРОБНИЦТВАХ

Мою наукову роботу було виконано в проблемній групі «Впровадження інноваційних технологій в навчальний процес».

Харчова промисловість України включає в себе понад 40 різноманітних галузей виробництва, які ґрунтуються на певних законах фізики чи математики або інших точних наук. Не виключенням став і закон Паскаля, який широко застосовується на харчових виробництвах де існують рідкі середовища.

Основоположником даного закону є Блез Паскаль — французький філософ, письменник, фізик, математик. Один із засновників математичного аналізу, теорії імовірності та проективної геометрії, творець перших зразків лічильної техніки, автор основного закону гідростатики. Відомий також відкриттям формули біноміальних коефіцієнтів, винаходом гідравлічного пресу й шприца та іншими відкриттями.

Суть закону полягає в тому, що тиск на поверхню рідини, яка знаходиться у стані рівноваги, передається без зміни величини однаково за всіма напрямками.

Можна самостійно проробити дослід, що наочно підтверджує це явище. Для цього необхідно взяти щільну гумову кульку і наповнити її водою, а потім зав'язати або закупорити якимось інакше. Акуратно, щоб не порвати, проробити голкою кілька дірок в різних місцях наповненої водою кульки. Крізь дірки починає сочитися вода. А тепер, якщо ми стиснемо кулю в руках, ми побачимо, що вода починає виливатися набагато активніше абсолютно через всі отвори. Тобто, збільшивши тиск в місцях стиснення, і ми бачимо, що тиск збільшився також однаково в усіх напрямках, на всі стінки посудини, тобто, в даному випадку, кульки.

На основі закону Паскаля працюють багато гідравлічних машин, однією з яких є гідравлічний прес. Він використовується для одержання великих зусиль у процесах пресування матеріалів та складається з двох сполучених циліндрів із поршнями малого d і великого D діаметрів. Перший поршень (насос) сполучений з важелем, який дає додатковий

виграш у силі. Якщо до важеля прикладемо силу P_0 , то на малий поршень передається сила, $P_1 = P_0 a/b$.

Матеріал, який пресується, знаходиться на столі преса (поршня великого діаметра). Циліндр преса, циліндр насоса і трубопровід, який їх поєднує, заповнені рідиною (найчастіше – мінеральним маслом). Сила тиску P_1 , яка діє на малий поршень, створює тиск p у рідині, що дорівнює $p = p_1/S_1$, де S - площа поперечного перерізу малого поршня, яка дорівнює $S_1 = \Pi d^2/4$. Цей тиск, відповідно до закону Паскаля, передається трубою у циліндр преса і діє на торець великого поршня з площею поперечного перерізу $S_2 = \Pi D^2/4$.

Таким чином, видно, що відношення зусиль на великому і малому поршнях пропорційне відношенню квадратів їх діаметрів. Наприклад, коли діаметр великого поршня в 10 разів більше діаметра малого, то зусилля на великому поршні буде в 100 разів більше ніж на малому.

Гідравлічний прес дає виграш в силі, а саме в скільки разів площа більшого поршня більша за площу меншого, такий виграш в силі.

Гідравлічні преси застосовуються там, де потрібна велика сила, наприклад для вичавлювання олії з насіння на олієпереробних заводах, для пресування фанери, картону, сіна. Він також використовується у ювелірній справі для штампування виробів з дорогоцінних металів. Сучасні гідравлічні преси можуть розвивати силу в десятки і сотні мільйонів Ньютонів.

За законом Паскаля також обґрунтована ущільнююча дія манжет у пресах. Манжета — це кільце з гуми, яке має кільцевий паз і повністю охоплює поршень. Застосування на харчових виробництвах: під дією тиску рідини у циліндрі манжета обтискує поршень і не дає можливості рідині витікати вздовж поверхні поршня, який рухається, і, тим самим, забезпечує герметичність циліндра.

Основне рівняння гідростатики лежить в основі закону сполучених посудин. Цей принцип має таку суть: дві відкриті сполучені посудини заповнені однаковою рідиною з густиною ρ . Горизонтальна площина порівняння проводиться так, щоб вона перетинала сполучені посудини у цих точках:

Рівновага ріднини можлива, якщо $P_a = P_b$

Що здійсниться, якщо $h_1 = h_2$.

Рівні рідин із однаковою густиною у сполучених посудинах однакові.

Спосіб сполучених посудин – один із найбільш доступних і простих способів визначення густини м'ясних, молочних та інших рідких продуктів. Він ґрунтується на зазначеному вище співвідношенні між висотами стовпів рідин у розгалуженнях трубки та їх густинами з рівністю тисків над вільними поверхнями. Для визначення густини в одне з колін наливають рідину, яку досліджують, а вдруге- рідину з відомою густиною в таких кількостях, щоб рівні у середніх колінах знаходились в одній горизонтальній площині, на нульовій поділці шкали приладу.

Закон сполучених посудин лежить в основі роботи рідинних манометрів – приладів, за допомогою яких визначають тиск у рідинах. Найпростішим рідинним манометром є U-подібна скляна трубка, заповнена ртуттю.

Сила гідростатичного тиску на дно та стінки посудини. Як витікає з основного рішення рівняння гідростатики на дно посудини, площа якого S , буде діяти тиск $p = p_0 + \rho g H$.

Отже, закон Паскаля широко застосовується для рідких середовищ у харчових виробництвах. Використання його при виготовленні різноманітної продукції та підготовці сировини, значно спрощує технологічний процес та допомагає провести його герметично захищеним та при мінімальних затратах ресурсів. Закон сполучених посудин, це один з найбільш доступних, дешевших та універсальних способів визначення густини рідких продуктів. Саме його існування уможливило існування «технологічного процесу у рідких середовищах». На основі закону сполучених посудин побудований принцип водонапірних башт, шлюзів тощо.

Список використаних джерел:

1. Дубова Г.Є., Безусов А.Т. навчально-методичний посібник «Процеси і апарати харчових виробництв» -Полтава: РВВ ПУСКУ,2008-185с.
2. Домарецький В.А., Калакура М.М., Романенко Л.Ф. « Загальні технології харчових виробництв-К.:Університет «Україна»,2010.-814с.

*Заруба Анастасія Валеріївна,
НПУ імені М.П.Драгоманова
Науковий керівник:
доктор педагогічних наук, професор
Жернокієв І.В.*

ПІДГОТОВКА ВЧИТЕЛІВ ТЕХНОЛОГІЇ В УНІВЕРСИТЕТАХ КОРОЛІВСТВА ШВЕЦІЇ

Трудове навчання — предмет технічного та профільного напрямку у середніх загальноосвітніх школах. Головною метою трудового навчання є формування технологічно грамотної особистості, підготовленої до самостійного дорослого життя і трудової діяльності в сучасному світі. [1]

За допомогою трудового навчання відбувається в учнів формування технічного світогляду, формування практичних навичок творчої діяльності і т. д. Створюються умови для професійного самовизначення, завдяки власним здібностям та інтересам. В процесі виховується любов до праці, життєва позиція, адаптивність, конкурентність тощо [2].

«Шкільна ручна праця» або слойд – так називаються заняття в школах, де виготовляються вироби власними руками за допомогою знарядь праці (в Україні трудове навчання). На заняттях слойд учні мають виконувати вироби в більшості з тканини, деревини та металу [3].

Взагалі підготовка вчителів слойду розпочалася в 80-х роках. Спочатку цей предмет не виділявся, як окремий. Та згодом був внесений в навчання, як один з основних предметів для викладання. [4]

Навчальним планом з підготовки майбутніх вчителів слойду у Шведських університетах передбачається, що на своєму місці вони повинні оцінювати сукупність необхідного розвитку школяра, його знання предмету, набутих умінь та навичок, здібності, здатність вирішувати проблеми та утілювати ідеї у продукцію [4].

УМЕО – один з найбільших університетів Швеції. Має дуже велику кількість працівників та студентів. В університеті відбувається підготовка студентів до викладання слойду [5].

Трудове навчання необхідне учням для реалізації себе в майбутньому, як особистості. За допомогою знань, вмінь та навичок, які учні отримують навчаючись в школах формуються в майбутньому висококваліфіковані спеціалісти [6].

Список використаних джерел:

1. Трудове навчання [Електронний ресурс] - Режим доступу: <http://edufuture.biz/index.php?title>
2. Трудове навчання, технології, креслення [Електронний ресурс] – Режим доступу: <http://mon.gov.ua/content>
3. Джуринский А. Н. Развитие образования в современном мире: Учебное пособие. – М.: Гуманит изд. центр ВЛАДОС, 1999. – 200 с.
4. Університет УМЕО [Електронний ресурс] – Режим доступу: <http://www.umu.se/>

*Карпенко О.В.,
НПУ імені М.П.Драгоманова
Науковий керівник:
Кандидат педагогічних наук, професор,
Голяд І.С.*

ІСТОРІЯ ДИЗАЙНУ У ПІДГОТОВЦІ МАЙБУТНІХ ПЕДАГОГІВ ПРОФЕСІЙНОГО НАВЧАННЯ

Стрімкий розвиток інформаційних та виробничих технологій у суспільстві, сфер сучасного життя, вимагають формування нових інноваційних підходів до підготовки педагога професійного навчання, зокрема, напряму дизайн.

Сьогодні професійна освіта потребує теоретико-методологічного обґрунтування нових підходів до визначення цілей і вибору змісту професійного навчання в умовах технологічного поступу з урахуванням прогресивного зарубіжного досвіду [1].

Історія дизайну – одна з основних фахових дисциплін у підготовці майбутніх педагогів професійного навчання, яка відіграє значну роль у формуванні як інтелекту, так і творчої діяльності студента і його професійних практичних навичок.

Аналіз останніх досліджень і публікацій показав, що різноаспектні питання дизайн-освіти розглядали О.Вишневська, І. Голода, В. Клімов, С. Кожуховська, С. Нікуленко, А. Чебикіна та інші.

Сьогодні об'єктом дизайну може стати будь-який новий технічний промисловий виріб, в залежності від різновиду дизайну, а саме: графічний дизайн, архітектурний дизайн, веб-дизайн, дизайн міського середовища, дизайн інтер'єру, дизайн церемоній, звуковий дизайн, інформаційний дизайн, ландшафтний дизайн, поліграфічний дизайн, проектування взаємодії, книжковий дизайн, проектування програмного забезпечення, промисловий дизайн, світловий дизайн, транспортний дизайн, футуродизайн, екодизайн, анімаційний дизайн, дизайн одягу тощо.

Вивчаючи дизайн інтер'єру досить складно знайти єдиний підхід до питання його історії виникнення. І перша складність пов'язана з датою зародження дизайну. Відомо, що вже в найдавніші часи люди намагалися прикрашати місце свого перебування. Такими своєрідними прикрасами були кістки та шкури тварин, малюнки на стінах печер, різні фігурки, що зображали людей і тварин. Можна з упевненістю сказати, що мистецтво декорування житла з'явилося одночасно із зародженням культури стародавніх людей і пройшло ті самі стадії розвитку, що і світова культура людства.

Культуру Стародавнього Єгипту, Індії, Месопотамії та Китаю по праву можна вважати колискою сучасної цивілізації. Саме тут виникають перші мова, писемність, література та мистецтво, а також закладається фундамент багатьох наук. Значний вплив давньосхідні цивілізації справили і на розвиток античної культури, яка в свою чергу стала основоположницею західноєвропейської культури. Саме період античності (450–1050 р. н.е.) можна назвати періодом початку історії дизайну інтер'єра, адже в цей час вперше піднімається питання балансу між функціональністю речей та естетичним навантаженням, яке вони несуть.



Рис.1.

Подальша історія розвитку дизайну включає в себе багато етапів. Наприклад, Середньовіччя (IX – XII ст) характеризувалося деякою тьмяністю і навіть похмурістю кольорів у оформленні внутрішнього оздоблення житла (рис.1.). В основному це були кольори лісу, каменю і бронзи. Меблі в середньовічній оселі були простими і не відрізнялися вишуканістю форм.

До Новітнього часу (XX – XXI ст.) розвитку дизайну, характеризує практичність і функціональність. Серед них можна виділити модерн і експресіонізм, конструктивізм і арт-деко, мінімалізм і хай-тек. Усіх їх об'єднує простота, відкритість, максимум вільного простору і зручності. В сучасних інтер'єрах широко використовується сучасна техніка і новітні матеріали [2].

Головним системоутворюючим фактором професійної підготовки являються фундаментальні знання, що впливають на свідомість студентів, розвиток їхньої інтелектуальної і творчої сфер. Майбутній педагог професійного навчання повинен не тільки вільно володіти навчальним матеріалом і графічно-грамотно висловлювати свої думки, а й уміти логічно мислити, обґрунтовувати і відстоювати свою точку зору; володіти на належному рівні інформаційно-комунікаційними технологіями; знати основи наукових досліджень, методологічні підходи до розв'язання наукових проблем [1].

Список використаних джерел:

1. Голіяд І. С. Графічна підготовка педагогічних кадрів для професійної освіти у вищому навчальному закладі на початку XXI століття / І. С. Голіяд // Оновлення змісту, форм та методів навчання і виховання в закладах освіти. Збірник наукових праць: Наукові записки Рівненського державного гуманітарного університету. – Випуск 12(55). – Частина 2. – Рівне–Київ : Міленіум, 2015. – С. 69-76.
2. Історія дизайн інтер'єра [Електронний ресурс]. — Режим доступу: <http://www.chaosland.com.ua/node/1409>

*Криворучко Антон Олегович,
Шейна Анастасія Володимирівна,
НПУ імені М.П.Драгоманова
Науковий керівник:
кандидат педагогічних наук,
старший викладач кафедри ІСТ,
Андрєєв Д.Я.*

ВИВЧЕННЯ ІНОЗЕМНОЇ МОВИ ЗАСОБАМИ ІНТЕРАКТИВНИХ ОСВІТНІХ СЕРЕДОВИЩ

Постановка проблеми. У сучасних умовах становлення ринкової економіки, глобалізації, гуманізації та інформатизації суспільства сфера вищої освіти залучається до системи ринкових відносин. Це супроводжується оновленням змісту національної системи вищої освіти України, а сучасні тенденції світової інтеграції зводять проблему розвитку особистості в ранг пріоритетних завдань, адже конкурентоспроможність випускників Вишу значною мірою залежить від того, наскільки вони володіють сучасними професійними знаннями, вміннями та навичками, рівнем професійної культури, чи притаманне їм вміння мислити і діяти в системі ринкової економіки. Саме тому до традиційного змісту вищої технічної освіти залучаються *інтерактивні методи навчання*, що є дієвим засобом в опануванні сучасних технологій, підвищенні ефективності навчання і якості знань, формуванні життєвої та професійної компетентності сучасної молоді і водночас пояснює **актуальність теми дослідження.**

Аналіз останніх досліджень і публікацій. Теоретичні засади застосування сучасних педагогічних технологій у навчальному процесі розкрито у працях Б. Барнса, І. Богданової,

Г. Каніщенко. Активні групові методи навчання інтенсивно розробляли такі вчені, як Л. Асімова, Н. Богомолова, Ю. Ємельянов, А. Смолкін та ін. Однією з інтерактивних методик, що набула популярності у Великобританії, США, Німеччині, Данії та інших країнах стала методика із застосуванням інтерактивних освітніх середовищ (Interactive educational environments), розроблена англійськими науковцями М. Шевером, Ф. Едейем та К. Єйтс. Саме ІОС у світовій практиці відводиться важливе місце для вирішення сучасних проблем у навчанні. Загалом застосування інтерактивних освітніх середовищ (ІОС) розпочато у 20-ті роки ХХ ст. у Гарварді. Зараз існують дві класичні школи застосування ІОС: Гарвардська та Манчестерська і, відповідно, американська та західноєвропейська. В Україні ІОС уперше презентовано Х. Гусок та К. Ландбергом у 1992 році в Інституті державного управління і місцевого самоврядування фахівцями Школи державного управління ім. Дж. Кеннеді Гарвардського університету. Поширення ІОС спонукало вчених до розробки теоретичних засад його використання в навчальному процесі Виші. Значний внесок у розв'язання цієї проблеми зроблено вітчизняними та зарубіжними вченими Г. Багієвим, О. Смоляниною, В. Чубою, які розглядають застосування ІОС у навчанні, форму організації навчально-пізнавальної діяльності студентів, зрештою дидактичну технологію, що застосовується в процесі фахової підготовки. Отже, **мета дослідження** - обґрунтувати доцільність використання ІОС у професійній підготовці майбутніх фахівців технічних спеціальностей у процесі вивчення іноземної мови за професійним спрямуванням у Виші. Серед основних завдань – визначити особливості професійної підготовки студентів технічних спеціальностей у Виші та основні умови використання інтерактивних методів навчання й, зокрема, засобів ІОС, зважаючи на особливості навчання іноземній мові за професійним спрямуванням у Виші.

Виклад основного матеріалу. У нашій країні з переходом на ринкову економіку кардинально змінилися вимоги до майбутніх фахівців усіх галузей промисловості. Перше місце посідають не тільки набуті професійні знання, уміння та навички, але й інтуїція та творчість. Результатом освіти наразі є вміння майбутніх фахівців критично мислити, аналізувати, приймати відповідні рішення – тобто формування самостійної творчої особистості, фахівця у певній галузі виробництва. Для того, щоб досягнути таких високих результатів у процесі навчання та виховання, варто використовувати не тільки класичні методи лекції та семінару, а також й інші методи, які об'єднано в одну групу *інтерактивних методів*. Застосування таких методів у процесі навчання є досить актуальною та зумовлюється, по-перше, загальним напрямом розвитку освіти: орієнтацією на формування професійної мовної компетентності, вмінь та навичок іншомовної діяльності, розвиток навичок іншомовного навчання, вміння опрацювати великий обсяг інформації іноземною мовою; по-друге, зміною вимог до якості майбутнього фахівця, який сьогодні повинен мати адекватну поведінку у різних ситуаціях, вміти діяти ефективно в умовах кризи [1].

Використання ІОС сприяє інтелектуальному, моральному та мотиваційно-вольовому розвитку студентів, формуванню діалектичного мислення, становленню наукового світогляду, а також розвиває в них такі кваліфікаційні характеристики, як здатність до аналізу технічних проблем різного рівня складності, уміння їх чітко формулювати та прогнозувати шляхи вирішення з урахуванням не лише технічного, а й гуманістичного аспекту, відстоювати власну позицію, дискутувати та оцінювати різноманітну інформацію [2].

Список використаних джерел:

1. Долгоруков А. Метод интерактивного обучения как современная технология профессионально-ориентированного обучения [Електронний ресурс] / А. Долгоруков. - Режим доступу : <http://www.vshu.ru/lections>.
2. Сучасні педагогічні технології та методика їх застосування у вищій школі : [навч.-метод. посібник для студентів та магістрантів вищої школи]. - Львів : Видавничий центр ім. І. Франка, 2003. - 55 с.

*Лисак Каріна Юрїївна,
Ярошук Юлія Валерїївна,
Михайленко Анжелїка Юрїївна,
НПУ імені М.П.Драгоманова
Науковий керівник:
кандидат педагогічних наук,
старший викладач
Кучменко О.М.*

ФІЗИКО-ХІМІЧНІ ПЕРЕТВОРЕННЯ В ПРИГОТУВАННІ ЇЖІ

***Анотація:** в роботі розглянуті фізико-хімічні харчові перетворення, знання про які допоможуть проникнути в хімічну суть процесів, що відбуваються при приготуванні їжі.*

Кожен кулінар - трохи хімік. Будь-яке приготування їжі пов'язане з перетвореннями речовин, а значить - з протіканням хімічних реакцій. Кидаючи м'ясу вирізку на розпечену сковороду, кухар запускає складний каскад реакцій, хімія яких детально не встановлена досі. Але це не означає, що ми не можемо контролювати їх результат, домагаючись ідеального смаку, виду і аромату готових страв.

Так при приготуванні тіста використовують соду. Чому?

Відомо, що харчова сода - гідрокарбонат натрію - при нагріванні вище 60 °C розпадається на карбонат натрію. Ця реакція супроводжується швидким виділенням води і вуглекислого газу - випаровуючись, вони змушують тісто «підніматися», розпушуючи його. Однак для хорошої шарлотки цей процес не є ідеальним. Реакція йде недостатньо активно, а якщо в пирозі збережуться залишки соди, вони залишать не надто приємний мильний присмак [2].

Тому, готуючи тісто для деяких випічок, хороший хімік-кухар додає «гашену» соду, щоб тісто було пухке і гладке. В основі цього процесу лежить взаємодія оцту (оцтової кислоти) з харчовою содою (гідрокарбонатом натрію):

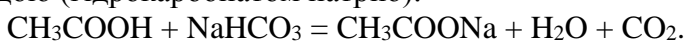

Вуглекислий газ, який при цьому утворюється, «розпушує» тісто, утворюючи у ньому порожнини [3].

Деякі кулінари вважають, що під час бурхливої реакції випаровується надто багато вуглекислого газу, тому рекомендують замішувати соду і кислоту не в ложці, а прямо в борошні. До речі, замість оцту підійде і будь-яка інша харчова кислота - наприклад, лимона [2].

Проте замість цього в тісто можна дабавити так званий пекарський порошок: суху суміш соди і лимонної кислоти. Тоді тісто вийде пишним і добре пропечеться. І ніякого присмаку соди [1].

При приготуванні деяких страв цю реакцію зручніше замінити «біотехнологічним» процесом, що використовують дріжджі. Ці мікроскопічні грибки споживають частину цукру з тіста в ході реакцій ферментативного бродіння. Побічним продуктом цих процесів є той же вуглекислий газ, що робить тісто пишніше [2].

Знання фізико-хімічних процесів дає можливість зрозуміти особливості структури та «поведінки» одного з основних продуктів, який ми споживаємо щодня – хліба.

До складу хліба входить багато речовин, але основна – крохмаль - $(\text{C}_6\text{H}_{10}\text{O}_5)_n$, якого завжди багато у борошні. Коли печуть хліб, від сильного жару частково крохмаль переходить у декстрини – клей, який і склеює окремі крохмальні зерна в рум'яну скоринку. Всередині хліба багато дрібних порожнинок, це тому що дріжджі, які використовуються для випікання, зброджують цукристі речовини, при цьому утворюється вуглекислий газ, який і створює ці порожнини своїм тиском: $\text{C}_6\text{H}_{12}\text{O}_6 = 2\text{C}_2\text{H}_5\text{OH} + 2\text{CO}_2$. Хліб, який лежить відкрито, швидко черствіє, особливо в теплому приміщенні. Виявляється що борошно утримує воду і чим тепліше, тим швидше випаровується вода, і тим швидше черствіє хліб. Цікаво, що житній хліб черствіє повільніше, бо житне борошно значно більше зв'язує води,

а тому й довше буде хліб свіжим. Щоб хліб не черствів, його зберігають у спеціальних хлібницях, які не пропускають вологу, або у поліетиленових пакетах. Останнім часом стали на заводах пакувати хлібобулочні вироби у спеціальну поліетиленову плівку, яка теж запобігає швидкому черствінню [1].

Це дослідження сприяє поглибленню мотивації вивчення хімії та інтеграції вивчення дисциплін циклу природничо-наукової підготовки та циклу професійної підготовки. Що в цілому позитивно впливає на навчання студентів напряму підготовки «Професійна освіта» – «Харчові технології».

Список використаних джерел:

1. Топ-5 химических превращений на кухне, делающих еду вкуснее. – Режим доступу до документу : <http://www.ntv.ru/novosti/1730937/>. – Назва з екрану.
2. Химия в кастрюле. – Режим доступу до документу : <https://polymus.ru/ru/pop-science/news/himiya-v-kastryule/>. – Назва з екрану.
3. Хімія у нашому домі. – Режим доступу до документу : http://goloskivlt.at.ua/load/uchiteljam_predmetnikam/khimija/referat_khimija_u_nashomu_domi/30-1-0-111. – Назва з екрану.

*Лісова Ніна Василівна
НПУ імені М.П.Драгоманова
Науковий керівник:
кандидат технічних наук,
доцент кафедри промислової інженерії та сервісу,
Жеплінська Марія Михайлівна*

РЕЖИМИ РУХУ РІДИНИ ТА ПРИСТРОЇ ДЛЯ ЇХ РОЗПИЛЕННЯ

У гідравліці розрізняють такі основні режими руху рідини: ламінарний, турбулентний.

Вивчення властивостей потоків рідин і газів дуже важливо для промисловості і комунального господарства. Ламінарний і турбулентний плин позначається на швидкості транспортування води, нафти, природного газу трубопроводами різного призначення, впливає на інші параметри. Цими проблемами займається наука гідродинаміка.

Ламінарний (шаруватий) рух характерний тим, що частинки рідини рухаються у своїх шарах не перемішуючись [1].

При ламінарному русі відбувається поступальний і обертальний рух частинок. Течія є строго сталою. Лінії току паралельні осі трубки. Перемішування шарів рідини не відбувається.

Турбулентна течія супроводжується інтенсивним перемішуванням рідини і пульсацією швидкостей і тиску. Течія, строго кажучи, нестала [1].

У 1883 році Рейнольдс встановив, що перехід від ламінарної течії до турбулентної залежить від в'язкості і характерного розміру - діаметру трубопроводу. Зміна режимів відбувається при певній швидкості, яка називається критичною/

При збільшенні швидкості або поперечних розмірів потоку характер руху рідини може істотно змінитись. Виникає енергійне перемішування рідини, швидкість і тиск рідини або газу нерегулярно (хаотично) змінюються з часом. Такий рух називається турбулентним. Якщо в такий потік ввести кольоровий струмінь, то на певній відстані від місця введення пофарбована рідина рівномірно розподілиться по всьому перерізу потоку. Турбулентний рух зустрічається дуже часто у природі і техніці [1].

Цикли турбулентності:

1. Ламінарний і турбулентний плин мають імовірнісний характер: перехід від одного режиму до іншого відбувається не в точно заданому місці, а в досить довільному, випадковому місці.

2. Спочатку виникають великі вихори, розмір яких більше, ніж розмір цівки диму. Рух стає нестационарним і сильно анізотропним. Великі потоки втрачають стійкість і розпадаються на все більш дрібні. Таким чином, виникає ціла ієрархія вихорів. Енергія їх руху передається від великих до дрібних, і в кінці цього процесу зникає - відбувається дисипація енергії при дрібних масштабах.

3. Турбулентний режим течії носить випадковий характер: той чи інший вихор може опинитися в абсолютно довільному, непередбачуваному місці.

4. Змішання диму з навколишнім повітрям практично не відбувається при ламінарному режимі, а при турбулентному - носить дуже інтенсивний характер.

5. Незважаючи на те, що граничні умови стаціонарні, сама турбулентність носить яскраво виражений нестационарний характер - все газодинамічні параметри міняються в часі.

Під час руху рідини виникає явище кавітації. Кавітаційний режим течії (кавітація) - це місцеве закипання рідини, обумовлене місцевим падінням тиску в потоці з подальшою конденсацією пари у області підвищеного тиску [2].

Кавітація супроводжується характерним шумом - "бубнінням", а при тривалій дії призводить до ерозії стінок труби, причому ерозія відбувається не в місці утворення бульбашок, а в місці їх конденсації. У гідротехнічних системах кавітація може виникнути у зв'язку із зменшенням зовнішнього тиску. Потік при цьому стає двофазним, що складається з рідкої і парової фаз. При цьому можуть спостерігатися різні схеми потоків [3].

- а) малобульбашкова;
- б) крупнобульбашкова;
- в) з розділенням рідкої і парової фаз;
- г) з утворенням парових пробок.

Список використаних джерел:

1. Ламінарний і турбулентний рух рідини [Електронний ресурс] – Режим доступу : <http://studopedia.org/9-13169.html> Режим руху рідини [Електронний ресурс] – Режим доступу : <http://techtrend.com.ua/index.php?newsid=15213>

2. Турбулентность [Електронний ресурс] – Режим доступу : <https://ru.wikipedia.org/wiki/>

*Мазурик Ірина Вікторівна,
НПУ імені М.П.Драгоманова
Науковий керівник:
кандидат педагогічних наук,
доцент кафедри позашкільної освіти,
Оружа Л.В.*

ЗНАЧЕННЯ ІНДИВІДУАЛЬНИХ ОСВІТНІХ ПРОГРАМ УПОЗАШКІЛЬНИХ НАВЧАЛЬНИХ ЗАКЛАДАХ

Позашкільна і позакласна робота має масовий характер і будується на основі принципу добровільності. Найдоцільнішими і найефективнішими формами позакласної і позашкільної роботи є самодіяльні учнівські гуртки, наукові товариства, клуби, літературні об'єднання, колективні бесіди, етичні, науково-популярні теми, ігри та інші форми культурного дозвілля, суспільно-корисна робота, творчі звіти (художня самодіяльність, виставки), конкурси.

Завдяки специфічним умовам і особливостям організації позашкільної і позакласної роботи учні мають можливість розвивати свої здібності в процесі різноманітної діяльності в різних галузях виробництва, мистецтва і спорту, розширювати рамки своїх інтересів – від особистих до суспільних.

Вагомими принципами позашкільного педагогічного процесу є його індивідуалізація, добровільність, пріоритет виховання, співтворчість, єдність розвитку і саморозвитку, емоційна привабливість міжособистісних взаємин.

Теоретико-методологічні аспекти позашкільної освіти досліджували Л.В. Биковська, Д.Н. Грибів, М.Б. Коваль, Г.Н. Попова, Є.В. Середінцева, Н.А. Соколова, Т.І. Сущенко, Д. Татяниченко, В.А. Товстик та ін.

Зміст сучасної позашкільної освіти відображає організацію і формування нового соціального досвіду; психолого-педагогічну допомогу і підтримку дітям в індивідуальному розвитку. Такий об'єктивний фактор як відсутність жорстких освітніх стандартів в установах позашкільної освіти, а також зацікавленість педагога в тому, що б дитина відвідувала заняття не залежно від її академічних успіхів, зумовлює такі особливості позашкільної освіти як: творчість, креативність, диференціація виховного процесу, індивідуалізація освітнього процесу (регулювання часу, темпу і організації простору; спрямування навчального процесу на самопізнання, самовираження і самореалізацію дитини; діалоговий характер міжособистісних стосунків між педагогом і вихованцями) [1].

Оптимальне функціонування позашкільного педагогічного процесу забезпечується здатністю і вмінням його організаторів «притягувати таланти», залучати дітей до власної системи цінностей, насичувати педагогічний процес такою творчою роботою, яка має велике духовне і соціальне значення для учнів, зокрема впровадженням індивідуальних освітніх програм, авторських методик [5].

Дитина у такому процесі виявляє свої кращі риси характеру, свідомо керує власними почуттями і бажаннями, робить їх відповідними ситуації. Кінцевий результат для педагога позашкільного закладу – це поява у дітей більшої творчої енергії і наснаги, міра осмислення ними більш складних і гідних творчих цілей.

Саме цим і пояснюється випереджаючий характер позашкільного педагогічного шкільного процесу, який мусить бути наповнений глибоким особистісним змістом і здійснюватися в обстановці симпатії і щирої теплоти.

Ці та інші позиції та ідеї дають підстави розглядати позашкільний педагогічний процес, як процес цілеспрямованого духовного взаємозбагачення педагогів і дітей в умовах сприятливого психологічного клімату діалогічної культури та інтелектуальної співтворчості.

Отже, специфіка педагогічного процесу в позашкільних закладах полягає в тому, що він будується на основі духовної співпраці вихователів і вихованців, максимального використання індивідуального досвіду кожної дитини, ініціативи, самодіяльності, творчого спілкування.

Вивчення педагогічних контактів позашкільного закладу показало, що високі показники по всіх параметрах виховної діяльності дістаються тим педагогам, що використовують комплексний підхід до виховання, знаходять перспективні і діючі форми масової і гурткової роботи, застосовують індивідуальні освітні програми [4].

Успіху виховної роботи в позашкільних закладах сприяють правильне планування і розумна організація управлінської діяльності керівника, вміння керування педагогічним колективом, підвищення професійної кваліфікації вихователів, постійний пошук ефективних шляхів вирішення педагогічних задач, творчий підхід до організації занять.

Список використаних джерел:

1. Биковська О. В. Позашкільна освіта: теоретико-методичні основи : моногр. / О. В. Биковська. – К. : ІВЦ АЛКОН, 2008. – 336 с.

3. Рассказова О. І. Організація творчої діяльності учнів у позашкільному закладі : дис. ... канд. пед. наук : 13.00.05 / О. І. Рассказова ; Харк. держ. пед. ун-т ім. Г. С. Сковороди. – Х., 2002. – 225 с.

4. Редіна В. А. Організація пошукової діяльності учнів у позашкільних закладах освіти : дис. ... канд. пед. наук : 13.00.07 / В. А. Редіна ; Ін-т педагогіки АПН України. – К., 2000. – 166 с.

5. Сущенко Т. І. Позашкільна педагогіка / Т. І. Сущенко. – К., 1996. – 144 с.

*Мазурик Ірина Вікторівна,
НПУ імені М.П.Драгоманова
Науковий керівник:
доктор педагогічних наук,
кафедри позашкільної освіти,
Биковська О.В.*

РОЗРОБКА АВТОРСЬКИХ НАВЧАЛЬНИХ ПРОГРАМ У ПОЗАШКІЛЬНІЙ ОСВІТІ

З метою забезпечення неперервності та наступності змісту освіти, розробки та впровадження в навчально-виховний процес інноваційних технологій навчання та виховання педагоги позашкільних навчальних закладів укладають та оновлюють навчальні програми гуртків, студій, творчих об'єднань.

Метою статті є з'ясування сутності авторських навчальних програм у закладах позашкільної освіти, їх значення у навчально-виховному процесі.

Актуальність проблеми зумовлена сукупністю чинників наукового, соціального та прикладного значення. Адже, позашкільна освіта – важлива ланка в структурі освіти України, а її значимість у тому, що для дітей – це розвиток пізнавальної, практичної, творчої та соціальної компетентності особистості, можливість самореалізації у майбутньому. Тому потрібно створити умови для підвищення якості позашкільної освіти і позначити можливості та потенціали системи позашкільної освіти дітей; розробити новий зміст програм позашкільної освіти, який заснований на формуванні компетентностей, необхідних для успішної самореалізації в суспільстві; запровадити у позашкільних навчальних закладах різні форми викладу матеріалу. І саме від професійної компетентності педагога та його вміння трансформувати свої знання учневі за допомогою різних методів значною мірою залежить виконання поставлених завдань. [2]

За необхідності врахування особливостей навчально-виховного процесу, методичного, кадрового, матеріально-технічного забезпечення, рівня підготовленості вихованців відповідного навчального закладу, регіональних особливостей керівник гуртка може внести до типової програми певні зміни, що мають бути затверджені відповідним місцевим органом управління освітою. Внесені зміни не повинні впливати на загальний зміст навчальної програми та кількість навчальних годин. Незмінними мають залишатися мета, завдання і прогнозований результат освітньої діяльності. З метою забезпечення діяльності гуртків, творчих об'єднань, секцій, які працюють тільки у межах однієї адміністративно-територіальної одиниці, відповідають потребам конкретного регіону, навчальні програми з позашкільної освіти можуть бути затверджені наказами обласних, районних, міських органів управління освітою згідно з встановленою ними процедурою. [3]

Для вирішення вищеназаних завдань позашкільної освіти сучасна науково-методична література пропонує різні види навчальних програм. Однією з таких є авторська програма – спроектований самим педагогом на основі власної методичної концепції навчально-виховний процес, спрямований на оновлення змісту освіти і одержання вагомих

результатів. При цьому назва “авторська” вимагає документальних підтверджень новизни й належності цієї новизни автору. Для цього претендент на авторство в пояснювальній записці до програми повинен переконливо показати принципові відмінності його розробки від підходів інших авторів, які вирішували подібну проблему.

Авторською навчальною програмою вважається програма, яка немає аналогів, заснована на авторській концепції побудови навчального змісту, апробована у навчально-виховному процесі відповідно до рішення науково-методичної ради КЗ «ЗОІППО» ЗОР. Авторські програми подаються на розгляд в Інститут інноваційних технологій і змісту освіти Міністерства освіти і науки, молоді та спорту України для надання їм грифа в установленому порядку.

Як і будь-який інноваційний проект, авторська програма має пройти фахову та науково-методичну експертизу. У листі МОН України № 1/9 – 472 від 28.10.02 сказано: «Авторські навчальні програми та посібники можуть використовуватися після відповідного рецензування, схвалення науковими Радами певного профілю, погодження в інститутах післядипломної освіти та затвердження відповідними управліннями освіти і науки». В окремих випадках авторам програм, які пройшли відповідну експертизу, видається сертифікат (свідоцтво), який стверджує, що програма дійсно є авторською і належить її творцю на правах інтелектуальної власності. [1]

Отже, ми розкрили суть авторських навчальних програм у позашкільних закладах освіти; особливості їх розробки та з’ясували їх значення в навчальному процесі. Слід відмітити, що сучасний стан позашкільної освіти потребує модернізації навчально-методичного забезпечення для ефективної реалізації суспільних потреб.

Список використаних джерел

1. Закон України “Про позашкільну освіту” від 23.03.1996р. №100/96 – ВР;
2. Програми з позашкільної освіти. Науково-технічний напрям. Укл. В.В.Ткачук - К.: “Грамота”, 2007.
3. Програми для творчих об’єднань позашкільних і загальноосвітніх навчальних закладів. Соціально-реабілітаційний напрям. Укл. Л.М.Павлова – Суми: Антей, 2005.

*Міщішина Анна Сергіївна,
НПУ імені М.П.Драгоманова
Науковий керівник:
кандидат педагогічних наук, доцент,
Лебедєв Д.В.*

ГАРМОНІЗАЦІЯ КОМПОЗИЦІЇ ВИРОБІВ ЛЕГКОЇ ПРОМИСЛОВОСТІ ЗА ДОПОМОГОЮ КОЛЬОРУ

При створенні композиції костюму визначальне значення має кольорове сполучення. До гармонійних відносяться кольорові сполучення, що справляють враження колористичної цілісності, взаємозв’язку між кольорами, кольорової зрівноваженості, кольорової єдності.

Зрівноважити кольори між собою можна трьома способами:

- рівною кількістю головних кольорів;
- рівною яскравістю;
- рівною насиченістю.

Розглядається двокольорова та багатокольорова гармонії.

Зрівноваженими парами споріднено-контрастних кольорів будуть ті які лежать на кінцях хорд паралельних діаметрам, що сполучають головні кольори (за У. Ф. Пауелом на кінцях двох взаємно перпендикулярних діаметрів розташовані жовтий – синій та червоний – зелений кольори, що є головними).

Споріднені кольори дають більше можливості для вирішення кольорової композиції. Наприклад зелений – зелено-синій є спорідненими кольорами і добре поєднуються при різних розмірах кольорових плям.

У *тональній* композиції сильний вплив досягається через різну світлоту використовуваних фарб – введення у контраст світлого та темного тонів (приклад: світло-зелена блуза – темно-зелена юбка).

Гармонія кольорових тонів (за світлотою) може бути успішною, якщо кольори споріднені між собою (коричневий, світло-коричневий, кава з молоком).

Гармонійні контрастні кольори лежать на кінцях діаметрів прийнятого нами кольорового кола. Але не всі контрастні кольори гармонійні. Наприклад жовто-червонуватий і зелено-синюватий кольори не є гармонічними бо не зрівноважені своїми протилежними.

У контрастних тонах створюються як правило костюми для екстер'єру (для відпочинку, прогулянок, подорожей). Костюм для інтер'єру (повсякденний, службово-діловий) доцільно будувати на наближених один до одного кольорових тонах.

У випадку використання трьохкольорової гармонії до двох гармонійних споріднено-контрастних додається третій головний колір що їх споріднює і є головним. Наприклад: жовто-червоний, синьо-червоний і червоний розбілений.

Можливий випадок коли до двох споріднено-контрастних гармонійних кольорів додається ще одна пара споріднено контрастних кольорів зрівноважених з попередніми. Така четвірка кольорів є високогармонійною та колористично багатшою.

Слід зауважити, що в залежності від змісту та функцій виробу, його композиції, площі кольорових плям, світлоти та насиченості кольорів художник має право творчо порушувати (до деякої міри) норми кольорових гармоній.

У доповнення до відмічених є також монохромні співставлення кольорів. Отже колір лишається незмінним а варіюється лише світлота та насиченість кольору.

Моделі одягу у монохромній гамі легше розробляти людині яка не має достатніх знань у галузі кольорової естетики костюму.

У композиції беруть також участь такі кольори як сірий, чорний, білий, бежевий, колір золота та срібла. Мається на увазі побудова композиції на основі сполучення хроматичних кольорів з чорним, білим рідше сірим. У цьому випадку хроматичні кольори у поєднанні з чорним світлішають, насиченість їх зростає. Із збільшенням площі чорних плям цей ефект проявляється більш чітко.

Білий колір, особливо біла окантовка хроматичних кольорів надають їм більшої “прозорості”, вони стають пастельними.

Взагалі успішне рішення кольорової композиції костюму більше залежить від почуття кольору ніж від будь яких теоретичних правил.

Отже, якщо при створенні костюму необхідно досягти кольорового ефекту, використовуються кольорові композиції, що підкреслюють даний костюм. Якщо колір не головує у композиції, можуть бути використані більш спокійні та монотонні кольори.

Список використаних джерел

1. Пауэл, У.Ф. Цвет и как его использовать: узнать, что такое цвет.../Уильям Ф. Пауэл; пер. с англ. У. Сапциной – .; Астрель: АСТ, 2007. – 63 с.

*Павленко Антоніна Павлівна,
НПУ імені М.П.Драгоманова
Науковий керівник:
кандидат технічних наук,
професор кафедри промислової
інженерії та сервісу
Зубар Н.М.*

МОЛЕКУЛЯРНА ТЕХНОЛОГІЯ ЯК ПРОГРЕСИВНА ТЕХНОЛОГІЯ

Постановка наукової проблеми та визначення актуальності дослідження. Їжа – нині бренд. У світському суспільстві наразі їдять не тільки смачно і красиво, а ще й по-особливому. У моді незвичайна, як прийнято нині говорити, авторська кухня, або молекулярна гастрономія – напрям досліджень, пов'язаний з вивченням фізико-хімічних процесів, які відбуваються при приготуванні їжі, та створення різних страв із незвичайними властивостями і поєднанням компонентів.

Аналіз останніх досліджень і публікацій. Молекулярно-деструктивна технологія – лише один з напрямів використання обробки харчових продуктів сучасними кухарями. З іншого боку, далеко не всі творіння сучасних кулінарів, які використовують деколи найрізноманітніші «інструменти» аж до струменевих принтерів і лазерів, можна іменувати стравами, оскільки вони володіють цікавими технологіями та естетичними складовими, але часом просто неістинні.

Молекулярна гастрономія вивчає і, практично, виконує фізико-хімічні перетворення інгредієнтів, що відбувається під час приготування їжі, а також соціальні, художні і технічні складові кулінарних і гастрономічних явищ в цілому з точки зору наукового погляду.

Одним із завдань, які вирішує молекулярна гастрономія, є комбіноване поєднання або, так зване, «сполучання» харчових продуктів, різних за типом (видом) на молекулярному рівні.

Формування цілей тез – дослідити інновації у ресторанному господарстві, визначити їх переваги для виробників та споживачів і сформулювати завдання для майбутніх фахівців ресторанного бізнесу.

Виклад основного матеріалу дослідження. Основними завданнями молекулярної технології продуктів ресторанного господарства є:

- дослідити соціальні явища, художній компонент та технічну складову кулінарної діяльності;

- вивчити існуючі рецепти з метою створення нових страв;

- впровадити нові інструменти, компоненти і методи на кухні.

Основний принцип молекулярної кухні – це презентація смакових властивостей продуктів у нестандартному для них вигляді: еспуми, сферифіковані рідини, желе, емульсії.

Напрямами досліджень молекулярної технології продуктів ресторанного господарства є:

1. Роль відчуттів смаку, запаху та текстури у сприйнятті страви споживачем;

2. Вплив аромату (кількість і концентрація ароматичних речовин) на смак кінцевого продукту (страви);

3. Вплив способів приготування на органолептичні властивості страви (смак, аромат, текстуру);

4. Як наше задоволення від їжі залежить від таких факторів, як: зовнішнє середовище, настрій, шоу-подача страви тощо.

Молекулярна гастрономія включає в себе використання різноманітних прийомів: емульсифікація; сферифікація; желювання; обробка продуктів рідким азотом; вакуумне приготування їжі, тощо. На відміну від традиційних технологій виробництва продукції, у

процесі молекулярних технологій виробництво кулінарних виробів здійснюється за мінімальної температури протягом тривалого часу. Молекулярні технології змінюють всі традиційні уявлення про зовнішній вигляд та подачу кулінарних страв та виробів.

Висновки з даного дослідження. Таким чином, молекулярна технологія – прогресивна технологія, оскільки в процесі приготування можна поєднувати новітні технології й молекулярну, завдяки чому виходять цікаві страви з незвичайною консистенцією й оригінальними смаковими якостями. Виходячи з цього, актуальним є проведення теоретичних та експериментальних досліджень з метою розроблення нових методів приготування їжі та нових страв за інноваційними технологіями.

Список використаних джерел:

1. Лазерсон І.І. Кулинарная наука, или Научная кулинария / И.И.Лазерсон, Ф.Л.Сокирянський. – М.: Центрполиграф, 2012. – 151с.
2. Нечаев А.П. Пищевые добавки / А.П. Нечаев, А.А. Кочеткова, А.Н. Зайцев. – М.:Колос, Колос-Пресс, 2013. – 256с.
3. Пересічний М.І. Виробництво страв із використанням молекулярної гастрономії / М.І. Пересічний, І.Г. Дмитрик // Вісник ДонНУЕТ. – 2009. - №1 (41) – с.61
4. Шугурова Т.Б. Техника и технология здорового питания / Т.Б. Шугурова // Пищевая индустрия. – 2011. - №12.- с.24-26

*Пилипчук Марина Юрївна,
НПУ імені М.П.Драгоманова
Науковий керівник:
доктор педагогічних наук,
професор кафедри інформаційних
систем і технологій,
Макаренко Л.Л.*

ВПЛИВ НАУКИ І ТЕХНІКИ ХХІ СТ. НА РОЗВИТОК ОСВІТИ

Актуальності дослідження: у статті розкриваються питання розвитку освіти в умовах інформатизації суспільства. Проводиться характеристика трендів ІТ-освіти.

Ключові слова: Інформаційне суспільство, Інтернет, дистанційна освіта, інформаційні технології, інформаційно-комунікаційні технології.

Однією з визначальних характеристик сучасного розвитку суспільства є новий етап науково-технічної революції, пов'язаний із становленням нового технологічного способу виробництва, що ґрунтується на інформаційно-комунікаційних технологіях. Його розвиток охоплює такі суттєві техніко-технологічні відкриття та впровадження: виробництво напівпровідників, мікропроцесорів у мікроелектроніці, мікрокомп'ютерів, операційних систем для мікрокомп'ютерів і засобів візуалізації, лазерної техніки, оптико-волоконні технології, роботобудування, створення Інтернет (єдиного світового інформаційного простору), розвиток інформаційних технологій та комунікаційної інфраструктури (системи передачі інформації) тощо[1].

Традиційні фактори виробництва втрачають свою значимість, натомість вирішальним елементом суспільного багатства стає людський фактор, а новим виробничим ресурсом – знання та інформація. Провідна роль знання та інформації як нового виробничого фактора зумовлює: 1) їх проникнення в індустріальні технології та традиційні сфери виробництва; 2) перетворення «третинного» сектору (сфери послуг: науки, освіти, культури та ін.) на визначальний; 3) переростання людини економічної у людину творчу як вільну індивідуальність; 4) становлення якісно нового інноваційного типу розвитку, що поєднує індустріальні та інформаційні технології [1].

В інформаційному суспільстві більшість працюючих або зайнято виробництвом, збереженням і переробкою і реалізацією інформації, або виконують свої виробничі завдання з допомогою цих процесів. Інформаційному суспільству також властивий мережевий спосіб взаємодії між людьми на всіх напрямках їх діяльності. Результатом його розвитку стало, наприклад, створення віртуальних компаній, співробітники яких розташовані в різних куточках світу і можуть вести спільний бізнес за допомогою «віртуального офісу», поява засобів масової інформації нового типу, розвиток електронної комерції тощо.

Також широко використовуються можливості обчислювальних ресурсів міжнародних наукових центрів, здійснення наукових досліджень у режимі віртуальних лабораторій, проведення дистанційного навчання, оскільки мережа дає можливість здійснювати обмін і обробку аудіо-, відео- і графічної інформації великих розмірів в інтерактивному режимі [2].

Зараз важко знайти галузь, в якій зараз не використовуються інформаційні технології. Застосування інформаційних технологій у галузі освіти складно переоцінити. Зараз важко уявити собі школу, в якій би не було комп'ютерного класу. Зараз існує маса електронних бібліотек, скористатися якими можна не виходячи з дому, що значно полегшує процес навчання і самоосвіти. При цьому інформаційні технології сприяють розвитку наукових знань. Інформаційні технології та Інтернет – все це невід'ємна частина повсякденного життя. Уже сьогодні в Україні бути ІТ фахівцем *«стильно, модно, престижно»*. Відповідно в ІТ-освіті сформувалися декілька трендів: відхід від державного навчання; швидка зміна програм, адаптація їх до сучасних реалій; перехід від оф-лайн освіти до он-лайн; зменшення часу на отримання освіти; швидка розробка релевантних освітніх програм; навчання з мобільного пристрою; гейміфікація, персоналізація або адаптивне навчання [3].

Удосконалення системи освіти, на основі інформаційних технологій, широке впровадження в навчальний процес ІКТ привело до появи віртуальних університетів, відкритої системи освіти. Реалізація відкритої освіти може здійснюватись за рахунок дистанційної освіти. Створення дистанційної освіти – це найбільш швидкий та ефективний шлях до підвищення інтелектуального потенціалу суспільства, прискорення процесу переходу України до інформаційного суспільства.

Сучасне суспільство все більше спирається на інформаційно-комунікаційні технології: web-технології, хмарні обчислення, Інтернет «розумних речей», штучний інтелект тощо. В майбутньому медіаосвіта має стати одним з головних чинників забезпечення відкритості освіти щодо сучасних швидко змінюваних знань і наближення змісту освіти до потреб повсякденного життя людини. Враховуючи важливе значення медіа для освіти 21 квітня 2016 президія Національної академії педагогічних наук України схвалила нову редакцію Концепції впровадження медіаосвіти в Україні. Ця концепція спрямована на підготовку і проведення широкомасштабного поетапного експериментального і подальшого інтенсивного масового впровадження медіаосвіти в педагогічну практику на всіх рівнях; забезпечення медіаосвіти у вищій школі, насамперед при підготовці фахівців педагогічного профілю; ініціювання широкої громадської підтримки медіаосвітнього руху, включаючи міжнародну співпрацю в цій сфері.

Список використаних джерел:

1. [Електронний ресурс]. – Режим доступу : <http://pidruchniki.com>.
2. Бесов Л.М. Історія науки і техніки. 3-є вид., пер. і доп. Харків: НТУ "ХПІ", 2004. – 382.
3. [Електронний ресурс]. – Режим доступу : <http://cikt.kubg.edu.ua>.
4. [Електронний ресурс]. – Режим доступу : <http://osvita.mediasapiens.ua>.

*Приступа Анна Сергіївна,
НПУ імені М.П.Драгоманова
Науковий керівник:
кандидат педагогічних наук,
доцент кафедри позашкільної освіти,
Кардаш Н.В.*

ВИКОРИСТАННЯ ТЕКСТИЛЬНИХ І НЕТКАНИХ МАТЕРІАЛІВ НА ГУРТКОВИХ ЗАНЯТТЯХ

У сучасних умовах нас оточують різні інноваційні розробки, які є результатом науково-технічного прогресу. Так само з'являються нові матеріали, які дають нові можливості для реалізації творчих задумів та ідей, допомагають втілювати колись неможливі проекти.

Суспільством висуваються нові вимоги до якості знань гуртківців, що спонукає керівників гуртків швидко реагувати і шукати нові форми й методи роботи, включати до вивчення «останні розробки» у різних галузях науки і техніки. Адже це допоможе вибудувати навчальний процес на основі найбільшої активізації пізнавальної діяльності гуртківців та задовольнити їх освітні потреби.

Аналіз програм з художньо-естетичного напрямку (за профілем декоративно-ужиткове мистецтво), які затверджені Міністерством освіти і науки України та регіональними центрами [1, 2, 3] засвідчив, що у зміст програм багатьох гуртків включено як виготовлення виробів у відроджених видах рукоділь, так і з використанням нових матеріалів (текстильних та нетканих).

Розвиток легкої промисловості сприяв появі на ринку нових як текстильних, так і нетканих матеріалів (з різним складом, властивостями та способом обробки), які можна використовувати на гурткових заняттях.

Неткані матеріали - це текстильні вироби, які за зовнішнім виглядом нагадують тканину або трикотажне полотно. Їх виробляють нетрадиційними методами без процесів прядіння, ткацтва та в'язання. Ці матеріали мають хороші експлуатаційні властивості, тому вони стали одним з основних видів сучасної текстильної продукції.

Використання нових матеріалів (текстильних та нетканих) дає можливість учням проявити свою творчість на повну, розкрити свій потенціал, оскільки практична робота з ними передбачає виготовлення іграшок, сувенірів, аксесуарів, елементів оздоблення та ін., а їх обробка не потребує ніякого спеціального обладнання та інструментів, технологічні операції прості і доступні навіть вихованцям молодшого віку. Дуже цікавим для гуртківців є поєднання у одному творчому проекті чи виробі текстильних та нетканих матеріалів. Текстильні матеріали давно використовували на гурткових заняттях, проте сьогодні зросла не тільки їх кількість та різновиди, але й урізноманітнилися технології та способи обробки, розширилися варіації поєднання з іншими матеріалами, в тому числі з нетканими матеріалами. Вільний доступ до інформаційних ресурсів та всесвітньої мережі Internet дають можливість дітям слідкувати за творчістю багатьох майстрів та оцінювати їх вироби. Відповідно керівникам гуртків слід бути підготовленими до реалізації творчих задумів їх вихованців, володіти технологічними прийомами обробки текстильних та нетканих матеріалів, знати особливості та можливості їх використання у практиці.

Отже, використання текстильних і нетканих матеріалів на гурткових заняттях створює умови для повноцінного та гармонійного розвитку, просторової уяви та фантазії, сприяє розвитку пізнавальної, практичної та творчої компетентностей особистості дитини,

Список використаних джерел

1. Програми з позашкільної освіти: художньо-естетичний (декоративно-ужитковий та образотворчий профілі) - Режим доступу до ресурсу: http://udcpro.com.ua/PDF/METHOD/zb_rnik_hud-est.pdf.

2. Позашкільна освіта. Навчальні програми /Інститут модернізації змісту освіти - Режим доступу до ресурсу: <https://imzo.gov.ua/osvita/pozashkilna-osvita-ta-vihovna-robota/navchalni-programi/hudozhno-estetichniy-napryam/>

3. Суцвіття талантів Дніпропетровщини: збірник методичних матеріалів на допомогу керівникам гуртків багатoproфільних позашкільних навчальних закладів Дніпропетровської області. (Випуск одинадцятий). – Д.: ЛІРА, 2016. – 140 с.

*Осипчук Валерія Олександрівна,
НПУ імені М.П.Драгоманова
Науковий керівник:
кандидат технічних наук,
доцент кафедри промислової
інженерії та сервісу,
Жеплінська Марія Михайлівна*

ОСНОВНІ ВИДИ НАСОСІВ, ЩО ВИКОРИСТОВУЮТЬСЯ В ХАРЧОВІЙ ПРОМИСЛОВОСТІ

Харчова промисловість є однією з найбільш важливих і, відповідно, однією з найбільш розвинених. Для харчової промисловості необхідно використовувати саму нову і якісну техніку, щоб зробити процес виготовлення продуктів харчування простим, безпечним і зручним [1].

Застосування насосів в харчовій промисловості є необхідним для роботи самого різного устаткування. Насоси є необхідною частиною багатьох виробничих процесів, найбільш активно вони використовуються в молочній і кондитерській галузях промисловості. Велика частина апаратів просто не може функціонувати без насосів.

Виходячи з цього, питання використання харчових насосів є актуальним як для промисловості так і для вивчення та здобуття нових знань студентами [1].

Харчові насоси - це клас промислових насосів, призначених для перекачування харчових рідин (наприклад, пива, молока, йогуртів) і широко використовуються у виробництві молочної, кисломолочної продукції ін.

Так як насоси використовуються в харчовій промисловості, вони виготовляються з екологічно чистих матеріалів, схвалених Міністерством охорони здоров'я і, в основному, складаються з нержавіючої сталі, яка не впливає на якість продуктів [1].

Всі насоси, в тому числі і харчові, бувають двох типів:

- об'ємними
- динамічними

Поршневі, мембранні, вакуумні, роторні, кулачкові, шестеренні, відцентрові, вихрові, осьові і струминні насоси використовуються для різних типів рідин. Одні підходять виключно для рідких продуктів (молока, води, соків, пива), а інші – для рідкої продукції з вкрапленнями твердих частинок (йогуртів, кремів, винних продуктів, дорогих сортів пива)

Насоси відцентрові, як правило, мають досить великі габарити. Це найпопулярніший тип харчових насосних пристроїв. Вони відрізняються простотою конструкції і високою продуктивністю [1].

Характерними рисами гвинтового насоса є низька чутливість до абразивних властивостей рідини, що перекачується і наявності в ній твердих і волокнистих включень, а також здатність перекачувати середовища з високим рівнем в'язкості без порушення структури середовища.

Таким чином, основною областю застосування гвинтових насосів стають перекачування високов'язких і труднотекучих рідин, таких як паштет, сир, пасти, фарш.

Вони широко використовуються для подачі начинок в цукерки, морозиво, глазуровані сирки.

Шестеренчастий насос може представляти собою пристрій об'ємної дії або роторного типу з внутрішнім зачепленням

Такі агрегати застосовуються для подачі рослинних і тваринних жирів, желатину, какао, шоколаду, масла, пудингу, карамелі, вершків, меду, сиропу в харчовій промисловості

Насоси-дозатори - це спеціальний вид насосів, за допомогою яких можна максимально точно дозувати рідину. Обладнання застосовується тоді, коли потрібне перекачування певного об'єму рідини за відведений час. Насоси-дозатори втягують попередньо заданий об'єм рідини під час зворотного ходу штовхача та виштовхують цей об'єм рідини в дозувальну лінію в циклі нагнітання [1].

Отже, використання харчових насосів - необхідна складова багатьох виробництв. Кондитерську, косметичну, молочну промисловість неможливо уявити без харчових насосів. Вода і молоко, соки і вина, кетчупи і сметана, а також миючі розчини перекачуються за допомогою харчових насосів.

Всі представлені насоси покликані не тільки у багато разів спростити виробничий процес на підприємстві, а також покращити якість виробленого продукту. Саме тому їх використовують компанії практично усіх галузей харчової промисловості.

Список використаних джерел:

1. Харчові насоси – принцип роботи, класифікація [Електронний ресурс] – Режим доступу : <http://stroyka-gid.com.ua/instrykziy/14234-xarchovi-nasosy.html>

*Свердленко Станіслав Віталійович,
НПУ імені М.П.Драгоманова
Науковий керівник:
викладач Шаура А.Ю.*

ЗНАЧЕННЯ НАУКОВО-ТЕХНІЧНОГО ПРОГРЕСУ У ВИРОБНИЦТВІ ПРОДУКТІВ ХАРЧУВАННЯ

Постановка наукової проблеми та визначення актуальності дослідження. В процесі інноваційної діяльності відбувається практичне використання інновацій у підприємстві і починається виробництво та випуск на ринок нової конкурентоспроможної продукції. Розширення споживання наукових досягнень у виробництві зумовлює перехід до масового застосування інноваційного продукту, що характеризує розвиток науково-технічного прогресу [4].

Аналіз останніх досліджень і публікацій. Дослідження процесів використання результатів науково-технічного прогресу у виробництві і споживання як фактора еколого-економічного розвитку суспільства є досить популярними серед багатьох видатних вчених, зокрема: О. Балацького, В. Голяна, М. Гузева, Б. Данилишина, А. Ендреса, С. Ілляшенка, Є. Мішеніна, К. Ріхтера, С. Сухорукової, В. Трегобчука, С. Харічкова, М. Хвесика, Ю. Яковця та ін.

Мета тез – дослідити значення науково-технічного прогресу у харчовому виробництві.

Виклад основного матеріалу дослідження. Інноваційна діяльність підприємств є важливим осередком розвитку науково-технічного прогресу. Якщо новостворений інноваційний продукт впроваджується у виробництво, то завдання науково-дослідної установи полягає в розробці іншого інноваційного продукту. Це характеризує формування принципу безперервності інноваційного процесу як основи розвитку науково-технічного прогресу, починаючи від створення інноваційного продукту до масового його застосування у виробничій сфері [4].

На сьогодні біотехнології характеризують один з основних напрямків науково-технічного прогресу (НТП) – результати фундаментальних біологічних і молекулярно-біологічних досліджень, які застосовуються в агропромисловому виробництві, харчовій промисловості і фармацевтиці, медицині і приладобудуванні, тощо [1].

Сучасна біотехнологія постійно здійснює вплив на харчову промисловість через створення нових продуктів і удосконалення бактеріальних процесів, які використовуються з давніх часів у виробництві продуктів харчування (хліб, алкогольні напої, сир, йогурт, оцет тощо). При цьому харчова біотехнологія дозволяє покращувати якість, поживну цінність і безпеку як сільськогосподарських культур, так і продуктів тваринництва, а також надає величезні можливості щодо удосконалення методів переробки сировини в кінцеві продукти: натуральні ароматизатори і барвники; нові технологічні добавки, зокрема, ферменти та емульгатори; заквашувальні культури; нові засоби для утилізації відходів; екологічно чисті виробничі процеси; нові засоби для забезпечення збереження безпеки продуктів у процесі виготовлення; і навіть біоруйнівну пластикову упаковку, що знищує бактерії [1].

Останнє десятиріччя характеризується інтенсивним розвитком хімічної промисловості та широким використанням хімічних речовин у різних галузях, і зокрема в харчовій промисловості. Застосування харчових добавок, що поліпшують зовнішній вигляд, смак, аромат продукту, є наслідком науково-технічного прогресу у створенні нових способів виробництва, а також переробки та консервування харчових продуктів. До харчових добавок відносяться: барвники, консерванти, антиоксиданти, стабілізатори, емульгатори тощо [2].

Науково-технічний прогрес ввів в повсякденне життя молекулярну кухню. Молекулярна гастрономія, або молекулярна кухня – це кардинальні зміни в вигляді та текстурі страви, це можливість за допомогою сучасних нанотехнологій розкласти будь-який продукт на молекули, створити унікальне смакове поєднання, або ж надати страві неповторної форми [5]. Така кухня переросла в наукову дисципліну, яка пов'язана з вивченням фізико-хімічних процесів, що відбуваються під час приготування їжі.

Висновки з даного дослідження. Роль ефективної, високопродуктивної і динамічно зростаючої харчової промисловості як системоутворюючої галузі полягає у забезпеченні населення повноцінними продовольчими товарами, формуванні експортного потенціалу країни, забезпеченні продовольчої безпеки держави та високої конкурентоспроможності національної економіки [3, с.3].

Список використаних джерел:

1. Абрамчук, М.Ю. Місце і роль біотехнологій в еколого-економічному розвитку суспільства [Текст] / М.Ю. Абрамчук, Н.А. Антонюк // Механізм регулювання економіки. — 2011. — №4. — С. 44-49.

2. Катаєва С.Є. Харчові добавки: небезпека використання барвників у кондитерських виробках [Електронний ресурс] / Катаєва С.Є. // 3 Міжнародний науково-технічний практикум: Кондитерські вироби та харчо концентрати. – Режим доступу: <http://yandex.ua/clck/jsredir?from=yandex.ua%3Bsearch%2F%3Bweb%3B%3B&text=&etext=13>.

3. Купчак П.М. Харчова промисловість України в умовах активізації інтеграційних та глобалізаційних процесів: монографія / за ред. доктора економічних наук, професора Л. В. Дейнеко. – К. : Рада по вивч. прод. сил України НАН України, 2009. – 152 с.

4. Суть науково-технічного прогресу та основні напрями його розвитку [Електронний ресурс]. – Режим доступу: http://pidruchniki.com/84364/ekonomika/sut_naukovo-tehnichnogo_progresu_osnovni_napryami_rozvitku

5. Томенко Д. Що таке «Молекулярна кухня»? [Електронний ресурс] / Томенко Дмитро. – Режим доступу: <http://molekulyarna-kukhnya.webnode.com.ua/>

*Свердленко Станіслав Віталійович,
НПУ імені М.П.Драгоманова
Науковий керівник:
кандидат технічних наук,
професор кафедри промислової
інженерії та сервісу
Зубар Н.М.*

ПРОБЛЕМА РЕПРОДУКТИВНОГО ЗДОРОВ'Я ТА РЕПРОДУКТИВНЕ ХАРЧУВАННЯ

Постановка наукової проблеми та визначення актуальності дослідження.

На сьогоднішній день приблизно одна з шести пар, в якій обидва партнери перебувають в дітородному віці, відчуває будь-які проблеми пов'язані з репродуктивною системою. Поняття «репродуктивне здоров'я» на сьогоднішній день багатьом навіть не відомо. Правильне визначення терміну дає ВООЗ: репродуктивне здоров'я - повноцінний стан людини, який включає його фізичну і моральну готовність до продовження роду і ведення статевого життя. Репродуктивне здоров'я є важливим чинником забезпечення сприятливих демографічних перспектив країни, важливою передумовою формування її демографічного, а отже й соціально-економічного потенціалу суспільства. Аналіз кількісних та якісних характеристик населення за останні десятиріччя, свідчить про те, що Україна перебуває у глибокій демографічній кризі, яка характеризується депопуляцією, старінням населення, зменшення тривалості життя.

Демографічна ситуація багато в чому залежить від того, що люди не припускають, яке значення мають проблеми зі здоров'ям для продовження роду. Для підвищення народжуваності необхідно створити норми поведінки людини, який буде ставити в пріоритет саме здоровий спосіб життя і турботу про свій організм. Численні дослідження показують, що нераціональне харчування відіграє в цій проблемі не останню роль.

Аналіз останніх досліджень і публікацій. Репродуктивна система дуже чутлива до впливу несприятливих факторів середовища. Сучасні продукти містять генномодифіковані речовини, які є причиною мутації генів, дисфункції статевої системи і розвитку небезпечних захворювань. Раціональне харчування забезпечує нормальну життєдіяльність людини, сприяє поліпшенню його здоров'я і попереджає захворювання. Раціональне харчування для кожної людини своє і залежить від статі, фізичного і розумового навантаження, віку, території проживання та багатьох інших критеріїв. Принципи раціонального харчування: енергетична рівновага, дотримання режиму приймання їжі і збалансоване харчування.

Формування цілей тез – дослідити залежність стану репродуктивного здоров'я від якості харчування та визначити фактори впливу на репродуктивне здоров'я чоловіків та жінок.

Виклад основного матеріалу дослідження. Продуктами репродуктивного призначення є продукти із заданими показниками поживної цінності. Це такі харчові продукти, котрі містять у собі тваринні та рослинні білки, різноманітні вітаміни, мікроелементи, ненасичені жирні кислоти, що вкрай необхідно для вагітності та правильного формування, дозрівання плоду й успішних та своєчасних родів.

Негативний вплив на репродуктивну функцію мають гідрогенізовані олії, що містять транс ізомери (вони використовуються для виробництва продуктів щоденного використання: випічки, хліба, крему та начинки, заморожених продуктів, слоїного тіста тощо). Вживання трансжирів та насичених жирів може значно знизити репродуктивну функцію як у чоловіків, так і жінок.

Корисні вітаміни та мінеральні речовини, які допоможуть зміцнити репродуктивне здоров'я:

– Вітамін А - при його дефіциті в організмі чоловіка можуть неправильно протікати процес сперматогенезу, спостерігатися спад статевої активності. У жінки дефіцит вітаміну А може розвинутиися безпліддя. Джерело вітаміну – яловича печінка, яйця, масло вершкове.

– Вітамін Е - дефіцит в організмі чоловіка зменшує формування сперми, у жінок можуть спостерігатися порушення в роботі матки. Джерело вітаміну – рослинні олії, яйця, молочні продукти.

– Вітамін С - збільшує активність сперми, що сприяє благополучному зачаттю. Для жінки цей вітамін знижує можливість викидня і сприяє благополучному протіканню вагітності. Джерело вітаміну – цитрусові, фрукти, агрус, шипшину.

– Фолієва кислота – сприяє нормальному формуванню у плоду нервової і травної систем. Джерело вітаміну – шпинат, бобові (квасоля, горох, сочевиця, арахіс, боби, спаржева квасоля).

– Цинк і марганець сприяють нормальному ходу вагітності, запобігають викидню, покращують розвиток плоду. Містяться в рибі, злакових, яйцях, зелених овочах, м'ясі.

– Йод сприяє нормальному функціонуванню щитовидної залози, яка забезпечує правильне співвідношення гормонів у організмі. Йод дуже важливий на першій стадії вагітності, тому необхідно вживати більше морепродуктів.

Серед рослинних продуктів, що позитивно впливають на репродуктивну функцію, належить горіхам: волоські, мигдальні, земляні, фундук, фісташки, а також гарбузове насіння. Фрукти, які заслуговують особливої уваги – апельсини, лимони, гранати, інжир. Корисні усі різновиди цибулі – порей, латук, ріпчастий та ін. Мед – традиційний афродизіак, має збуджуючу дію суміш на основі меду, яєць, пивних дріжджів та молока.

Висновки з даного дослідження. Таким чином, для зміцнення репродуктивного здоров'я населення необхідно вживати якісні білкові продукти тваринного походження, нерафіновані олії, багаті на поліненасичені жирні кислоти Омега-3, в широкому асортименті овочі, фрукти, крупи з мінімальною тепловою обробкою, достатню кількість вітамінів та мікроелементів.

Список використаних джерел:

1. Назарова І.Б. Репродуктивне здоров'я та планування сім'ї / І.Б. Назарова, Н.М.Посипкіна. – 2 –е вид. – К.: Медицина, 2008. – 224 с.

2. Харчування та репродуктивна функція чоловіків //Режим доступу: <https://bogolybu.com.ua/ua/article/kharchuvannia-ta-reproduktivna-funktsiia-cholovikiv/>

3. Питание для здоровья репродуктивной системы //Режим доступу: <https://health.obozrevatel.com/diet/50493-pitanie-dlya-zdorovya-reproduktivnoj-sistemyi.htm>

4. Чи впливає харчування на репродуктивний потенціал людини //Режим доступу: <http://ivf.in.ua/?info=120>

*Семенкович Олена Геннадіївна,
НПУ імені М.П.Драгоманова
Науковий керівник:
кандидат педагогічних наук,
доцент кафедри інформаційних
систем і технологій,
Шпильовий Ю.В.*

ПРАКТИЧНЕ ВИКОРИСТАННЯ ІНТЕРНЕТ-ТЕХНОЛОГІЙ (СЛУЖБ І СЕРВІСІВ) В ГАЛУЗІ ОСВІТИ

Актуальності дослідження: у статті розкриваються питання використання служб і сервісів Інтернет в галузі освіти. Проводиться характеристика можливостей

використання різноманітних Інтернет-технологій в галузі освіти.

Ключові слова: *Глобальна мережа, Інтернет-ресурси, пошукові системи, віртуальні бібліотеки, вебінари, навчальний процес, Skype.*

Інтернет сьогодні є найважливішою соціально-економічною комунікацією нашої цивілізації. Глобальна мережа відображає функціонування різних галузей суспільства та забезпечує інформаційний сервіс спілкування, дозвілля та інші види професійної діяльності особистості. Сьогодні мережа Інтернет стає все більш необхідним інструментом у галузі освіти. Інтернет як технічний засіб розвитку особистості істотно сприяє її самореалізації та розширює соціальні можливості. Користувачі мережі не тільки "споживають" інформацію, а й постійно поповнюють її різними інформаційними ресурсами.

Сьогодні, за допомогою Інтернету відбувається об'єднання професійних ресурсів для розв'язання спільних завдань. Цей напрямок використання Інтернет-ресурсів дозволяє користувачам співпрацювати та обмінюватися інформацією, зберігати посилання та мультимедійні документи, створювати та редагувати публікації, тобто відбувається налагодження системи соціальної взаємодії.

Застосування Інтернет-технологій в освіті має великі перспективи в плані побудови розвинених моделей навчання та розвитку ідей, форм і методів представлення педагогічних технологій. Це сприяє підвищенню ефективності навчання та його інтенсифікації і індивідуалізації в залежності від інтересів, здібностей та власного досвіду, активізації навчально-пізнавальної діяльності за рахунок введення в навчальну роботу елементів дослідницького характеру, збільшення часу для самостійної роботи.

Інтернет-навчання має низку переваг, у порівнянні з іншими видами навчання, а саме: 1) Інтернет – безмежне джерело інформації, яке дозволяє швидко і достатньо широко розкрити суть того чи іншого навчального питання; 2) автономна робота з необхідною літературою; 3) можливість інтерактивного спілкування [1].

Мережа Інтернет є джерелом різноманітної інформації. Виходячи з навчальної мети, це можуть бути, наприклад, освітні ресурси, яких нині є багато і в подальшому кількість їх збільшиться. Майже всі навчальні заклади, дослідницькі установи мають свої сайти, що постійно поповнюються інформацією.

На сьогодні в мережі Інтернет є різноманітні технології розробки якісного та повнофункціонального ресурсу з мінімальними затратами: 1. Розміщення сайтів на хостингу (наприклад, ucoz.ua). 2. Створення блогів (наприклад, blog.i.ua) 3. Використання конструкторів розробки сайтів (наприклад, online.profi.net.ua). 4. Використання порталних платформ, систем керування вмістом (*англ.* CMS – Content management system), які є програмним забезпеченням для веб-сайтів чи інших інформаційних ресурсів в Інтернеті чи окремих комп'ютерних мережах (наприклад, Moodle, Joomla, ATutor, WordPress.).

Досить актуальним для освітньої галузі є веб-ресурси віртуальних бібліотек, які дозволяють значно поліпшити процес пошуку та одержання необхідного видання читачу електронної бібліотеки. Віртуальна бібліотека – цифрова або електронна бібліотека, в яку закладена звичайна бібліотека для читання книг та доступу до інших об'єктів, або це може бути сайт, який пропонує посилання на різні сайти зі значним запасом інформації в каталозі або в архівній формі.

Останнім часом набули поширення Вебінари (семінари) – особливий тип Веб-конференцій, що допускають лише односторонній зв'язок між аудиторіями (мінімальний зворотний зв'язок від аудиторії). Вебінари можуть бути сумісними і включати сеанси голосувань і доповідей, що забезпечує повну взаємодію між аудиторією і викладачем.

Одним із різновидів дистанційного навчання – он-лайн навчання є використання сервісу Skype. Перевагами такого навчання є економія часу за рахунок відсутності переміщення до місця навчання. Ще одна перевага використання сервісу Skype в освіті – це можливість розпочати навчання в будь-якому місці, де є можливість підключення до Інтернет. Переваги навчання в Skype: 1. Навчання по скайпу – це комфортно та зручно. 2. Економія грошей і часу. 3. Можливість вибору навчання у найкращих викладачів. 4. Індивідуальний

підхід. 5. Ефективність навчання. Економія часу сприяє більш якісному вивченню предмета. 6. Гнучкість навчання (планування, інтенсивність і тривалість занять).

Отже, основними дидактичними можливостями Інтернет-технологій є: 1) транспортування необхідної інформації; 2) повсякденне та професійне спілкування; 3) безпосереднє використання у навчально-виховному процесі [3].

Список використаних джерел:

1. [Електронний ресурс]. – Режим доступу : <http://pidruchniki.com>.
2. [Електронний ресурс]. – Режим доступу : http://ito.vspu.net/ENK/2015-2016/ikt_magistri/lections/Lek-2.pdf.
3. [Електронний ресурс]. – Режим доступу : <http://ru.osvita.ua>.

*Тучак Інна Ігорівна,
НПУ імені М.П.Драгоманова
Науковий керівник:
кандидат технічних наук,
професор кафедри промислової
інженерії та сервісу
Зубар Н.М.*

ПРОБЛЕМА БЕЗПЕЧНОСТІ ХАРЧУВАННЯ ТА ХАРЧОВІ ТЕХНОЛОГІЇ

Постановка наукової проблеми та визначення актуальності дослідження.

Одним з важливих факторів, що впливають на стан здоров'я населення та рівень захворюваності, є якість харчування та його безпечність. Негативним є те, що в Україні високий рівень захворюваності і смертності населення. Тому дослідження безпечності харчування є актуальним.

Аналіз останніх досліджень і публікацій.

Безпечність харчових продуктів вважають однією з ключових гігієнічних проблем, тому значну увагу приділяють контролю цього показника. Її оцінюють за кількісним або якісним вмістом мікроорганізмів і продуктів їх життєдіяльності, речовин хімічної та біологічної природи. Вважають, що найбільшу небезпеку з точки зору поширення і токсичності, мають наступні контамінанти: токсини мікроорганізмів, важкі метали, антибіотики, пестициди, нітрати, нітрити і нітрозаміни [1].

Безпечність харчових продуктів – відсутність токсичної, канцерогенної, мутагенної чи іншої несприятливої дії продуктів на організм людини у разі споживання їх у загальноприйнятних кількостях. Безпечність гарантується встановленням і дотриманням регламентованого рівня вмісту (відсутність або обмеження рівнів гранично допустимих концентрацій) забруднювачів хімічної та біологічної природи, а також природних токсичних речовин, що характерні для даного продукту та становлять небезпеку для здоров'я.

Формування цілей тез – дослідити сучасний стан безпечності харчових продуктів та завдання харчових технологій.

Виклад основного матеріалу дослідження. Якість харчового продукту формується зусиллями галузей агропромислового комплексу. У сільському господарстві негативно впливають на якість і безпечність продукції інтенсифікація виробництва, забруднення природного середовища, порушення технологій вирощування сільськогосподарських культур приводить до зниження якості сільськогосподарської сировини, а використання в тваринництві антибіотиків і гормональних препаратів, виробництво трансгенних культур і використання трансгенних кормів – все це шкідливо впливають на здоров'я людей. [3]

Сучасні дослідження свідчать, що має місце тенденція зниження якості сировини, яка постачається на переробку [3].

З метою поліпшення якості продуктів для досягнення технологічних цілей широко використовуються харчові добавки, в тому числі і синтетичного походження: поліпшувачі зовнішнього вигляду продуктів (барвники, освітлювачі, загусники та ін.); подовжувачі терміни зберігання продуктів (консерванти, інгібітори, антиоксиданти); структуроутворювачі (поверхнево-активні речовини); поліпшувачі смаку і аромату (ароматичні речовини, підсилювачі смаку і аромату, підсолоджувачі та ін.); нутріцевтики, що підвищують харчову цінність продуктів (вітаміни, мікроелементи, біологічно-активні речовини).

Харчові добавки повинні забезпечувати безпечність харчових продуктів при збереженні їх високої якості і не повинні використовуватися для приховування низької якості продукції та створювати загрозу для здоров'я та життя населення.

Останнім часом з'явилась продукція, яка містить генетично модифіковані організми (ГМО) з бажаними властивостями. Відзначимо, що особливості дії генетично модифікованих продуктів харчування на організм людини ще не до кінця досліджені. Однак вчені застерігають, що вживання харчових продуктів, які містять ГМО може призвести до появи алергічних реакцій, зниження імунітету та порушення обміну речовин.

В Україні харчова продукція виробляється за державними стандартами України ДСТУ, ГОСТів та ТУУ. Одночасно з дією державних стандартів на харчову продукцію використовується значна кількість технічних умов ТУ, не рідко яким дозволяється заміна інгредієнтів, що призводить до погіршення якості, невідповідності основним характеристикам і властивостям конкретного харчового продукту. Суттєві проблеми виникають у випадках заміни в молочній продукції молочного жиру на рослинні жири, а у м'ясній – м'яса на білкові заміники. У зв'язку із зростанням обсягів споживання продуктів харчування зростає кількість неякісних, фальсифікованих та небезпечних для здоров'я продуктів.

Аналіз індикатора достатності споживання окремих продуктів харчування, свідчить, що фактичне споживання більшості видів продовольства останнім часом нижче раціональних норм: по молоку і молокопродуктах (на 46 %), м'ясу і м'ясопродуктах (на 36 %), плодах, ягодах і винограду (на 41,5%). Лише за чотирма позиціями, а саме: "хліб і хлібопродукти", "картопля", "олія" та "цукор" фактичне споживання перевищило раціональну норму, що є свідченням незбалансованості харчування населення, яке намагається забезпечити власні енергетичні потреби за рахунок економічно доступніших продуктів.

Висновки з даного дослідження. Таким чином, можна констатувати, що проблема якості і безпечності продуктів харчування реально існує. Сучасні дослідження свідчать, що має місце тенденція зниження якості сировини, яка постачається на переробку. Накопичення шкідливих речовин у харчових продуктах значною мірою залежить від складу використаної сировини, дотримання технологічних процесів виробництва, використаних добавок, умов і термінів зберігання.

Виробництво високоякісних та екологічно безпечних продуктів харчування потребує ефективного динамічного розвитку галузей харчової промисловості. Загрозою продовольчій безпеці може бути наявність на українському ринку дешевих, але екологічно небезпечних продуктів харчування, які містять харчові добавки, генетично модифіковані продукти та гормони.

Список використаних джерел:

1. Обеспечение контроля безопасности пищевых продуктов – одна из важнейших задач пищевой промышленности / [А. Ф. Доронин, Т. В. Павлова, М. В. Балаханов и др.] // Пищевая промышленность. – 2013. – №5. – С. 14-17
2. Проблеми якості і безпечності харчових продуктів в контексті забезпечення продовольчої безпеки // Ж.К. Сіднева, Т. В. Рибачук-Ярова. - Режим доступа: <http://dSPACE.nuft.edu.ua/jspui/bitstream/123456789/15763/1/4.problemu.pdf>

3. Пономарьов П.Х. Безпека харчових продуктів та продовольчої сировини: навч. посіб. / П.Х. Пономарьов, І.В. Сирохман. – К.: Лібра. -2003. – 272 с.

*Устянська Анастасія Владиславівна,
Слободяник Вікторія Сергіївна,
НПУ імені М.П.Драгоманова
Науковий керівник:
старший викладач кафедри
інформаційних систем і технологій,
Слабошевська Т. М.*

ЗАСТОСУВАННЯ МУЛЬТИМЕДІЙНИХ ТЕХНОЛОГІЙ У НАВЧАЛЬНОМУ ПРОЦЕСІ

Постановка проблеми. Педагогічна наука на всіх етапах свого розвитку постійно веде пошуки шляхів підвищення ефективності навчання. Характеризуючи це питання в нинішній період, варто звернути увагу на залежність між методами засвоєння навчального матеріалу і спроможністю учнів відтворити опановані відомості через певний часовий проміжок. Нині навчання з використанням комп'ютерних технологій стає новим освітнім стандартом, де інформація подається в логічній послідовності, комп'ютерні навчальні системи мають потужні функції для провадження навчального процесу. Сучасні підходи до використання комп'ютерів в освітньо-виховному процесі у вищій школі ґрунтуються на двох технологіях, а саме: мультимедійних і системі Інтернет.

Використання мультимедійних технологій у навчальному процесі ВНЗ дає змогу перейти від пасивного до активного способу реалізації освітньої діяльності, за якого студент постає головним учасником процесу навчання. Добираючи мультимедійні засоби навчання, викладач повинен зважати на своєрідність конкретного навчального предмета, передбачати специфіку науки, понятійний апарат, особливості методів дослідження її закономірностей. Мультимедійні технології повинні відповідати цілям і завданням курсу навчання та бути органічними складниками навчального процесу [1]. Н. Клемешова довела, що ефективність використання мультимедіа як дидактичного засобу залежить від побудови системи навчальних занять, що містять у тій чи тій формі мультимедіа, відповідно до моделі засвоєння учнями навчальної діяльності. Модель практичного застосування знань у навчальній діяльності в умовах активного використання мультимедіа охоплює етапи: стимулювальний, цілеспрямовувальний, навчальний, аналітико-рефлексивний, а також етап саморегуляції й етап самореалізації. Мультимедіа як дидактичний засіб, який сприяє освоєнню учнями навчальної діяльності, впливає на розвиток основних сфер індивідуальності учня: стимулювальний етап моделі освоєння навчальної діяльності скеровує дію на мотиваційну сферу; на етапі цілеспрямовування відбувається вплив на вольову сферу; навчальний етап охоплює інтелектуальну і предметно-практичну сфери індивідуальності учня; під час аналітико-рефлексивного етапу й етапу саморегуляції відбувається помітний вплив на сферу саморегуляції; етап самореалізації прогнозує формувальний вплив на емоційну сферу індивідуальності учня [2]. Нині активно досліджуються різні аспекти використання мультимедіа в освіті, диференціюючи технічні й психолого-педагогічні особливості мультимедійних технологій. Наголошується на необхідності їх цілеспрямованого й продуктивного застосування в навчально-виховному процесі середньої й вищої школи. Більшість педагогів і психологів зазначають, що сучасні інформаційні технології, зокрема мультимедіа, відкривають учням доступ до нетрадиційних джерел інформації, допомагають реалізувати принципово нові форми й методи навчання із застосуванням засобів концептуального та математичного моделювання явищ і процесів, які підвищують ефективність навчання [3]. Роботи вітчизняних і

зарубіжних учених, педагогів, психологів засвідчують, що використання мультимедіа оптимізує розв'язання дидактичних питань із великим освітнім ефектом, може бути інструментом посилення ефективності навчання, суттєво скорочує час, витрачений на навчання, істотно поглиблює й розширює коло проблем. Водночас у педагогічній науці і особливо у практиці вітчизняного викладання варто констатувати факт не завжди належної оцінки можливостей комп'ютерних засобів навчання, зокрема мультимедіа. Це зв'язано передовсім зі складністю й недостатнім рівнем теоретичного опрацювання поняття мультимедіа як дидактичного засобу.

Підсумовуючи викладене, наголосимо, що системне й систематичне використання мультимедіа в навчальному процесі кардинально впливає на розвиток студента. Важливим завданням вищої школи на сучасному етапі є гуманізація процесу навчання, розвиток індивідуальності студентів, формування високої інформаційної культури. Сьогодні вимагає від педагога знань і вмінь зі сфери застосування новітніх педагогічних технологій, володіння прогресивними методами й засобами в освіті. Недостатньо продуктивне застосування мультимедіа в освітній галузі спричинене вітчизняними реаліями, зокрема відсутністю в школах і ВНЗ комп'ютерної бази, обладнаної за сучасними стандартами, браком уваги до нових інформаційних інструментів, які можна використовувати в педагогічній сфері.

Список використаних джерел:

1. Сумина Г.А. Использование мультимедийных технологий в учебном процессе вуза / Сумина Г.А., Ушакова Н.Ю // «Успехи естествознания». – 2007. – №5 [Електронний ресурс]. – Режим доступу: <http://masters.donntu.edu.ua/2007/fgtu/dedich/library/sumina/index.htm>.
2. Клемешова Наталья Валентиновна. Мультимедиа как дидактическое средство высшей школы : дис. на соискание нуч. степени канд. пед. наук : спец. 13.00.01 : / Клемешова Наталья Валентиновна. – Калининград, 1999. – 210 с.
3. Мультимедиа в современном образовании [Електронний ресурс]. – Режим доступу: <http://www.media-pedagogics.ru/article2.html>

*Фернандес Емілія Віталіївна,
НПУ імені М.П.Драгоманова
Науковий керівник:
кандидат технічних наук,
доцент кафедри промислової
інженерії та сервісу,
Жеплінська Марія Михайлівна*

ТЕМА: "РЕЖИМИ РУХУ РІДИНИ ТА ПРИСТРОЇ ДЛЯ ЇХ РОЗПИЛЕННЯ" ПРИСТРОЇ ДЛЯ РОЗПИЛЕННЯ РІДИН

Розпилення (англ. spraying) процес дроблення струменя або плівки рідини на велике число крапель і розподіл їх у просторі (об'ємі апарату). Пристрої, що забезпечують дроблення рідини, називають розпилювачами, а потік крапель розпилом. Сформовану систему крапель рідини, що покинула розпилювач, прийнято називати газорідним факелом або факелом розпилу [1].

Пристрої для розпилення рідини називають розпилювачами. В більшості випадків для розпилення рідини використовують форсунки. Це пояснюється універсальністю та простотою у використанні, компактністю і теоретичною обґрунтованістю використання форсунок. Принцип роботи відцентрової форсунки полягає у закручуванні води, що проходить крізь неї. Потік води у форсунці обумовлений діями моменту кількості руху краплин води щодо сопла, який виникає внаслідок закручування рідини. Вода рухається

вздовж стінки соплового каналу форсунки у вигляді обертової плівки, а ядро потоку захоплює так званий вихровий повітряний потік. При витіканні із сопла водяна плівка розпадається, утворюючи факел у вигляді конуса, частинки якого розлітаються по прямолінійних траєкторіях. Для розпилення рідини використовують в основному механічні відцентрові і ударні форсунки. У цих форсунках розпилювання відбувається за рахунок енергії рідини, що подається під надлишковим тиском 0,25-0,3 МПа [1].

Перший тип використовується в барометричних конденсаторах. Полки робляться або плоскими, або, набагато рідше, конічними. Плоскі полки перфорується для кращого розбризкування води. Форсункові дозволяють отримати набагато більшу поверхню міжфазового контакту завдяки тонкому розпиленню рідини форсунками напірної дії, які працюють під тиском 4-20 атм.

Розпилення рідин, що піддаються сушці, проводиться різними способами швидкообертливими дисками, за допомогою механічних і пневматичних форсунок. Розпилення дисками придатне для суспензій і в'язких рідин, але вимагає великих витрат енергії. Розпилення чистих рідин проводиться форсунками, в які подаються рідини під тиском 3-20 МПа. Розпилення рідин форсунками за допомогою стиснутого повітря (пневматичне розпилення) також вимагає багато енергії [1].

СПОСОБИ РОЗПИЛЮВАННЯ: гідравлічний, механічний, пневматичний, електричний, ультразвуковий, пульсаційний.

ГІДРАВЛІЧНЕ РОЗПИЛЕННЯ. Основним енергетичним фактором, що приводить до розпаду рідини на краплі, є тиск нагнітання. Проходячи через розпилювальний пристрій, рідинної потік, по-перше, набуває досить високої швидкості і, по-друге, перетворюється у форму, що сприяє швидкому та ефективному розпаду (струмінь, плівка, великі частки, залежно від приналежності розпилювача до того чи іншого класу). Гідравлічне розпилення є найекономічнішим за споживанням енергії (2-4 кВт на диспергування 1 т рідини), проте створюваний при цьому розпил — досить грубий і неоднорідний, утрудненими є регулювання витрати при заданій якості дроблення, а також розпилення високов'язких рідин. У той же час цей спосіб є поширеним внаслідок порівняльної його простоти [2].

МЕХАНІЧНЕ РОЗПИЛЕННЯ. При цьому способі рідина отримує енергію внаслідок тертя об робочий елемент, що швидко обертається. Набуваючи разом з робочим елементом обертального руху, вона під дією відцентрових сил зривається з розпилювача (у вигляді плівок або струменів) і дробиться на краплі. До переваг цього способу слід віднести можливість розпилювання високов'язких і забруднених рідин та можливість регулювання продуктивності розпилювача без істотної зміни дисперсності. Недоліками є те, що обертові розпилювачі є дорогими, складними у виготовленні та експлуатації, енергоємні (15 кВт на диспергування 1 т рідини). Механічне розпилення використовують головним чином для дроблення в'язких рідин і суспензій [2].

ПНЕВМАТИЧНЕ РОЗПИЛЕННЯ. При такому способі диспергування енергія підводиться до рідини головним чином у результаті динамічної її взаємодії з високошвидкісним потоком газу (розпилювальним агентом). Завдяки великій відносній швидкості потоків в розпилювачі або за його межами рідина спочатку розшаровується на окремі ділянки, які потім розпадаються на краплі. До переваг пневматичного способу відносяться невелика (у той час як при гідравлічному способі вона істотна) залежність якості розпилювання від витрати рідини, надійність в експлуатації, можливість розпилювання високов'язких рідин. Недоліками є підвищена витрата енергії на розпилювання (50-60 кВт на 1 т рідини), потреба у розпилювальному агенті та в обладнанні для його подавання [2].

ЕЛЕКТРОСТАТИЧНЕ РОЗПИЛЕННЯ. За цим способом рідині ще до її витікання або в момент витікання надають електростатичний заряд. Під дією кулонівських сил струмінь (плівка) рідини розпадається на краплі таких розмірів, при яких сили взаємного відштовхування крапель врівноважуються силами поверхневого натягу. Можливий і інший варіант, коли рідину подають в область сильного електростатичного поля, під дією якого

на поверхні рідини відбувається деякий перерозподіл тиску. Це викликає деформацію струменя і розпадання його на краплі. Недоліками електростатичного розпилювання є потреба в дорогому обладнанні, його висока енергоємність, мала продуктивність і складність обслуговування. Цей метод знаходить застосування в деяких розпилювальних сушарках і при фарбуванні методом розпилювання.

УЛЬТРАЗВУКОВЕ РОЗПИЛЕННЯ. Рідина подається на елемент п'єзоелектричного або магнетострикційного генератора, що коливається з ультразвуковою частотою і зривається з нього у вигляді дрібних крапель. Недоліками п'єзоелектричних і магнетострикційних розпилювачів є мала продуктивність (від 0,5 до 6 кг/год) і необхідність складного та дорогого устаткування.

ПУЛЬСАЦІЙНЕ РОЗПИЛЕННЯ. Відрізняльною особливістю даного способу є накладення пульсацій тиску або витрати (частіше — і того, й іншого) на потік рідини, що розпилюється. Додаткові коливання рідинної плівки (або струменя), що виникають при цьому сприяють збільшенню поверхневої енергії, швидкій втраті стійкості потоку і, як наслідок, тоншому диспергуванню. Пульсаційне розпилення може поєднуватися з будь-яким з розглянутих вище способів. При цьому до переваг того чи іншого способу додається підвищення якості та однорідності дроблення, що відбувається у ряді випадків без збільшення енерговитрат і при незначному ускладненні конструкції розпилювачів [2].

Список використаних джерел:

1. Розпилення [Електронний ресурс] – Режим доступу : <https://uk.wikipedia.org/wiki/%D0%A0%D0%BE%D0%B7%D0%BF%D0%B8%D0%BB%D0%B5%D0%BD%D0%BD%D1%8F>

2. Способи розпилення рідини [Електронний ресурс] – Режим доступу : <http://science.donntu.edu.ua/tp/ponomarenko/diss/indexu.htm>

*Цибулько Вікторія Валеріївна,
НПУ імені М.П.Драгоманова
Науковий керівник:
викладач Ляшенко М.Ю.*

МЕТОДИ АКТИВІЗАЦІЇ НАВЧАЛЬНОГО ПРОЦЕСУ ПРИ ВИВЧЕНІ ДИСЦИПЛІНИ «ОСНОВИ МАРКЕТИНГУ»

Актуальність дослідження. Питання активізації навчальної діяльності студентів належить до найбільш актуальних проблем в теорії і практиці вищої професійної освіти. Адже реалізація такого навчання спонукає викладачів організувати навчальний процес на заняттях так, щоб не тільки відбувалося сприйняття теоретичних положень, але й досягалася позитивна мотивація до вивчення даного предмету, підвищувалася якість знань з дисципліни, відбувалося формування в студентів умінь самостійно здобувати знання, розвивати й удосконалювати розумові здібності.

Аналіз останніх досліджень і публікацій. У вітчизняній педагогічній науці представлено різну класифікацію методів активізації навчально-пізнавальної діяльності, над якими працювали такі науковці як Ю. К. Бабанський, І. Я. Лернер, М. М. Скоткін, А. І. Кузьмінський, В. Л. Омеляненко, Н. Є. Мойсеюк, В. В. Ягупов та інші.

Метою даної роботи є визначення методів активізації навчального процесу при вивченні дисципліни «Основи маркетингу».

Викладення основного матеріалу. Маркетинг – це галузь економічної науки. Нині зростає необхідність економічної підготовки студентів технологічної освіти. При вивченні навчальної дисципліни «Основи маркетингу» необхідно віддавати перевагу концептуально-аналітичним, проблемним, оглядовим та настановчим методам – методам активізації навчально-пізнавальної діяльності, які зорієнтовані на особистість самого студента, на його свідому участь у розвитку власних знань, персональних і фахових навичок.

В.В. Ягупов визначає *методи активізації навчально-пізнавальної діяльності* як «сукупність прийомів і способів психолого-педагогічного впливу на учнів чи студентів, що (порівняно з традиційними методами навчання) першою чергою спрямовані на розвиток у них творчого самостійного мислення, активізацію пізнавальної діяльності, формування творчих навичок та вмінь нестандартного розв'язання певних професійних проблем і вдосконалення навичок професійного спілкування» [3, с. 352].

У процесі дослідження нами визначено методи активізації навчально-пізнавальної діяльності студентів, які необхідно використовувати на заняттях з навчальної дисципліни «Основи маркетингу»:

Міні-лекція як один зі словесних методів навчання передбачає усний виклад навчального матеріалу за короткий проміжок часу і проводиться в такій послідовності: постановка проблеми – створення проблемної ситуації – вирішення лекційної проблеми.

Аналіз конкретних ситуацій (кейс метод) – один з методів активного навчання, який полягає в тому, що увазі студентів пропонується опис конкретної ситуації, вони мають визначити проблему та правильно її розв'язати.

Малі групи – це форма організації занять студентів (5-6 осіб), що створює можливості для участі кожного студента в роботі за темою заняття, забезпечує формування особистісних якостей та досвіду соціального спілкування.

Дискусії передбачають обмін думками та поглядами учасників щодо певної теми, а також розвивають мислення, допомагають формувати погляди і переконання, виробляють вміння формулювати думки й висловлювати їх, вчать оцінювати пропозиції інших людей, критично підходити до власних поглядів (приклад: дискусії з питання «Маркетингове середовище підприємства»).

Використання різних методів активізації пізнавальної діяльності дозволяє залучити студентів в практичні ситуації, що виникають в реальній педагогічній діяльності, але не можуть бути вирішені на підставі застосування традиційних технологій організації освітнього процесу [2].

Висновки. Отже, застосування активних методів у навчанні дає змогу реалізувати важливі принципи навчання: проблемність, професійну зорієнтованість, спрямованість на самонавчання з урахуванням наявного досвіду студентів. Також активні методи сприяють формуванню особистісних та професійних якостей необхідних для майбутньої професійної діяльності.

Список використаних джерел:

1. Мойсеюк Н. Є. Педагогіка : навч. посіб. / Мойсеюк Н. Є. - 3-є видання, доповнене. – К. : КДНК, 2001. – 608 с.
2. Садова Т. А. Активізація пізнавальної діяльності студентів як умова підвищення якості навчального процесу / Т. А. Садова // Наука і освіта. – 2008. – № 1–2. – С. 27–30.
3. Ягупов В. В. Педагогіка: Навч. посібник / Ягупов В. В.. – К. : Либідь, 2002. – 560 с.

*Шевченко Олександр Анатолійович,
НПУ імені М.П.Драгоманова
Науковий керівник:
кандидат педагогічних наук,
доцент кафедри позашкільної освіти
Ружа Л.В.*

СИСТЕМА ВАРІАТИВНИХ ІННОВАЦІЙНИХ МЕТОДИК ЯК СТРАТЕГІЧНИЙ НАПРЯМ ПОЗАШКІЛЬНОЇ ОСВІТИ

Безперечно позашкільна освіта відіграє важливу роль у системі виховання особистості, її всебічного розвитку. Створення умов для творчого зростання і підтримки

талантів та обдарувань у галузі науки, техніки, мистецтва тощо є одним із головних завдань позашкільного навчального закладу.

Вагоме місце позашкільної освіти в системі безперервної освіти відводиться не лише тому, що вона спрямована на розвиток здібностей вихованців, задоволення їхніх інтересів, духовних запитів і потреб у самовизначенні та творчій самореалізації, але й тому, що це здійснюється на добровільних засадах, коли учні самі обирають напрям занять. Крім того, суттєве значення мають можливості позашкільної освіти, як самостійної освітньої система, запроваджувати варіативні авторські інноваційні методики.

Педагогічна практична діяльність та наукові дослідження О. Биковської [1], Т. Сущенко [5] свідчать про складний, тривалий і динамічний шлях розвитку позашкільної освіти в Україні.

Позашкільна освіта у формі добровільних творчих об'єднань, на думку Т. Сущенко “менш регламентована і більш здатна до побудови і підтримки діалогічних стосунків, де здійснюється взаємне освоєння освітніх, професійних, культурних цінностей дітьми і дорослими як рівноправними суб'єктами” [5].

Процес будується не на ретрансляції знань, а на спілкуванні і розвитку творчого потенціалу особистості. А основою ставлення педагога і вихованця до нестандартних форм освітнього процесу виступить зацікавленість.

Очевидним і зрозумілим стає активний пошук вченими форм і методів позашкільної освіти. Такі ідеї активно реалізуються в сьогоденні. Вони втілюються у визначенні таких ціннісних установок освітньої ідеології, як перехід від уніфікованої – до варіативної освіти; від інформаційної когнітивної педагогіки – до ціннісно-сислової культурно-історичної педагогіки; від культури корисності – до культури гідності; від адаптивно-дисциплінарної моделі засвоєння суми знань і навиків – до моделі породження образу світу в спільній діяльності з дорослими і дітьми; від методології діагностики відбору – до методології діагностики розвитку [1].

Цілеспрямована ліберальна політика позашкільної освіти виділила ряд стратегічних напрямів, одним з яких є система варіативних інноваційних методик та технологій.

Для прикладу впровадження активних методів навчання, що забезпечують особистісно зорієнтований підхід і розвиток критичного мислення, можна згадати навчальний модуль «Інноваційні методи навчання й викладання: теоретичне підґрунтя та методика використання», який складається із чотирьох основних тем: «Нові ролі педагога у виконанні сучасних завдань в освіті», «Індивідуальний підхід як основа особистісно зорієнтованого навчання», «Кооперативне навчання», «Розвиток критичного мислення».

Аналіз педагогічного потенціалу системи позашкільної освіти дозволяє стверджувати, що позашкільна освіта сьогодні виступає цілісною, різноманітною, багатоступінчастою системою, що відзначається своєю відкритістю і варіативністю і включає різноманітні організаційні форми, де навчально-виховний процес будується не на дидактизмі і ретрансляції знань, умінь та навичок, а на спілкуванні і розвитку творчого потенціалу особистості.

Список використаних джерел:

1. Биковська О. В. Позашкільна освіта: теоретико-методичні основи : моногр. / О. В. Биковська. – К. : ІВЦ АЛКОН, 2008. – 336 с.
3. Рассказова О. І. Організація творчої діяльності учнів у позашкільному закладі : дис. ... канд. пед. наук : 13.00.05 / О. І. Рассказова ; Харк. держ. пед. ун-т ім. Г. С. Сковороди. – Х., 2002. – 225 с.
4. Редіна В. А. Організація пошукової діяльності учнів у позашкільних закладах освіти : дис. ... канд. пед. наук : 13.00.07 / В. А. Редіна ; Ін-т педагогіки АПН України. – К., 2000. – 166 с.
5. Сущенко Т. І. Позашкільна педагогіка / Т. І. Сущенко. – К., 1996. – 144 с.

*Шевчук Олексій Анатолійович,
НПУ імені М.П.Драгоманова
Науковий керівник:
викладач Лебідь О. В.*

НИКОЛА ТЕСЛА ТА ЙОГО РОЗРОБКИ

Дослідження життєвого шляху відомих людей, таких як Н.Тесла, є досить актуальним, адже виховує підрастаюче покоління і вчить бути наполегливими у досягненні своєї мети. Цікаві факти геніальних винаходів, які у свій час відкрив і явив світу Н.Тесла, дозволяють краще усвідомити значення основ електротехніки та магнетизму.

Феномен великого науковця досліджували вітчизняні і зарубіжні вчені, зокрема Джура С. [3], Дереш Л.[1], Ковалев А. [3], Левшов А. [3], Ржонсницький Б.[2] та інші.

Нікола Тесла – американський винахідник і фізик сербського походження. Вчений-винахідник найбільш відомий своїми винаходами у галузі електрики, магнетизму та електротехніки. Зокрема йому належать винаходи змінного струму, поліфазової системи та електродвигуна зі змінним струмом [1].

Тесла закінчив школу в Карловаці (Австро-Угорщина). Студював електротехніку у Технічному університеті Граца, де намагався отримати ступінь бакалавра. Але училище не затвердило йому цей ступінь через часті пропуски лекцій.

У 1881 році, працюючи в телеграфній компанії (Будапешт), вчений створив діючу модель індукційного генератора змінного струму.

Згідно з історичними даними, Тесла з 1884 року працював спочатку в компанії Едісона, де досягнув великих успіхів. Через рік звільнився через розходження в поглядах із відомим винахідником. Едісон був прихильником використання постійного струму, а Тесла вважав, що майбутнє за змінним струмом. Згодом, Нікола Тесла співпрацював з компанією Westinghouse Electric відомого промисловця Джорджа Вестінгауза, де міг реалізувати свої ідеї. Вестінгауз викупив у Тесли понад 40 патентів.

1888 винахідник відкрив явище обертового магнітного поля, на основі чого побудував електрогенератори надвисокої частоти. 1891-го він сконструював пристрій (трансформатор Тесли) на базі трансформатора, включеного в коливні контури, що працювали в резонансному режимі, який дозволяв отримувати високочастотні коливання надвисокої напруги.

В 1895 році для побудови першої гідроелектростанції на Ніагарському водоспаді задіяно потужні генератори Тесли [1]. Винахіднику вдалося передати радіосигнал на відстань 48 км.

Протягом 1899-1917 років Нікола Тесла публічно продемонстрував газорозрядні лампи та електродвигуни, що працювали на високочастотному струмі без дротів.

1900–1905 спроба створення Всесвітньої станції бездротової передачі енергії на відстань. Після відмови у фінансувати проекту, роботи були припинені, а збудовану вежу американський уряд підірвав 1917-го року.

Вивчаючи біографію інженера-електротехніка Ніколи Тесли, можна зробити висновки, що він був супротивником війни, однак розумів, що вона можлива, і тому серед його винаходів було чимало такого, що могло бути використаним для зміцнення оборони. 1934 рік знаменувався відкриттям Теслою «променів», що здатні були збити 10000 літаків на відстані 250 миль. Науковець представляє цей винахід як систему захисту від військового вторгнення. Однак, військові командири застосовували деякі ідеї й винаходи Тесли з метою агресії. Також запропонував використати їх для бездротової передачі електроенергії. Однак, за іронією долі, саме ці проекти Тесли лягли в основу післявоєнних розробок променевої зброї в США й Росії.

Згодом винахідник запропонував проект, згідно з яким вся земна куля разом з атмосферою повинна була стати гігантською лампою. Для цього потрібно лише пропустити по верхніх шарах атмосфери високочастотний струм, і вони почнуть світитися. Але от як

це зробити, Тесла не пояснив, хоча неодноразово стверджував, що ніяких труднощів у цьому не бачить. Можливо, він побоювався, що цей його винахід людство використає не в корисних цілях.

У 1915 р., займаючись дослідженнями сильних струмів, Тесла сказав: «...Виробництво руйнівного впливу на відстані, безумовно, можливо... Впливи великої руйнівної сили можуть бути передані в будь-яку точку земної кулі, вивірену заздалегідь із великою точністю» [1].

Одиниця вимірювання магнітної індукції в системі СІ названа на честь дослідника.

Відкриття Нікола Тесли змінного струму можна зрівняти з винаходом колеса. Це прорив не тільки в науці, але у всіх сферах життя й побуту людини. Відомий вислів геніального вченого Н.Тесли : «Я не працюю більше для сьогодення, я працюю для майбутнього» [2].

Список використаних джерел:

1. Любко Дереш про Миколу Гоголя, Марка Твена, Ніколу Теслу, Альберта Ейнштейна, Стівена Кінга / Л. Дереш. – К.: Грані-Т, 2007. - 71 с.

2. Ржонсницкий Б. Н. Никола Тесла. Жизнь замечательных людей / Б. Н. Ржонсницкий //Серия биографий под. ред. Г. И. Бабата. Выпуск 12. - М.: Молодая гвардия, 1959.-Режим доступа : <http://libarch.nmu.org.ua/bitstream/handle/GenofondUA/48507/61fb41ba869f30ce2689b9a51dcc5a56.pdf?sequence=1>

3. Левшов, А. В. На пути к разгадке феномена Н.Тесла (междисциплинарный подход) / А.В.Левшов, А.П.Ковалев, С.Г.Джура // Наукові праці Донецького національного технічного університету. Серія: Електротехніка і енергетика. - Донецьк, 2007. - Вип.7(128). - С. 11-13.

*Яворський Дмитро Олегович,
НПУ імені М.П.Драгоманова
Науковий керівник:
викладач Лебідь О. В.*

ЗВАРЮВАЛЬНІ АПАРАТИ – ІНВЕРТОРИ

В сучасному будівництві та машинобудуванні зварювальний апарат займає особливе місце. Пошук ефективного та надійного способу з'єднання металевих конструкцій, труб і т.п. є надзвичайно цікавою і актуальною проблемою дослідження.

Зварювальний апарат – це пристрій, в якому формування вихідної напруги та регулювання струму зварювання здійснюється електронним інвертором. При дотику електрода до металевої зварної деталі, замикається електричне коло нагріваючи кінець електрода. Інтенсивне локальне нагрівання викликає розплавлення основного металу (металу деталі) поблизу дуги розряду. Кінець електрода теж плавиться, і метал електрода вливається в розплавлену «зварювальну ванну» основного металу [3].

Мета нашого дослідження – здійснити класифікацію зварювальних апаратів. Так, в залежності від конструкцій і механізмів роботи зварювальні апарати поділяються на зварювальні трансформатори, зварювальні випрямлячі, інвертори, зварювальні генератори, напівавтомати. [3].

Зварювальний трансформатор – трансформатор, який перетворює змінний струм однієї напруги в змінний струм іншої напруги тієї ж частоти і служить для живлення зварювальної дуги [1].

Зварювальний випрямляч – апарат, що вимагає підключення до мережі постійного струму. Конструкція випрямляча включає в себе блок вентилів, трансформатор і дросель. Найбільше поширення одержали багатофазні випрямлячі. Їх габарити набагато менші, ніж у трансформаторів, тому їх простіше використовувати під час зварювальних робіт. Вентилі в конструкції зварювальних випрямлячів можуть бути кремнієвими або селеновими. Перший тип має менші розміри, але вимагає додаткового охолодження. ККД селенових вентилів нижчий, але вони більш стійкі до перевантажень, ніж кремнієві [2].

Зварювальний інвертор – зварювальний пристрій, в якому формування вихідної напруги та регулювання струму зварювання здійснюється електронним інвертором. З початку XXI століття один з найпопулярніших зварювальних апаратів для всіх видів електродугового зварювання металів [2].

Зварювальні перетворювачі (інвертори) можна розділити на такі групи:

- за кількістю постів – на однопостові (призначені для живлення однієї зварювальної дуги) і багатопостові (для одночасного живлення декількох зварювальних дуг);
- за способом установки – на стаціонарні, що нерухомо встановлені на фундаментах у зварювальних цехах, і пересувні, установлені на рамах або колесах;
- за видом двигуна, що приводить в обертання генератор – з електричними двигунами змінного струму та з двигунами внутрішнього згоряння (бензиновими й ін.);
- за способом виконання – на однокорпусні і роздільні (зварювальний генератор і двигун установлені на загальній рамі, а їхні вали з'єднані спеціальними муфтами);
- за формою зовнішньої статичної характеристики – з падаючими, полоогопадаючими, жорсткими і комбінованими характеристиками.

Зварювальний генератор – установка, що складається зі зварювального генератора і приводного електродвигуна. Якщо як приводний використовується двигун внутрішнього згоряння, така установка називається зварювальним агрегатом [1].

Зварювальний напівавтомат складається з джерела живлення, блока управління, механізму подачі і самого зварювального дроту, балона з активним газом (вуглекислий газ – МАG-зварювання або аргон – MIG-зварювання). Для роботи на цьому зварювальному апараті тримач електродів (як самі електроди) не використовується, а робочим інструментом тут служить палик, через який подається дріт.

На нашу думку, найбільш ефективним є інверторний зварювальний апарат. Завдяки тому, що його робота побудована на інверсії (фазова зміна напруги) – посилення струму виконується каскадом і управляється мікропроцесором. Отриманий в результаті зварювальний струм має практично ідеальне значення, що якісно впливає на зварювальні роботи. Електричні блоки силових схем зварювальних інверторів побудовані на транзисторах MOSFET (МОП — метал/оксид/напівпровідник) або IGBT (біполярний транзистор, затвор ізольований).

Переваги зварювального інвертора: невелика вага (не більше 10 кг) і габарити; високий ККД – 85-90 %; мікропроцесор відстежує найменші зміни напруги і струму («залипання» електрода в процесі зварювання повністю виключено); регулювання зварювального струму в широкому діапазоні [4].

Список використаних джерел:

1. Алексеев Е. Д. Зварювання в промисловому будівництві / Е. Д. Алексеев, В. І. Мельник. М.:Стройіздат, 2000. - 377 с.
2. Думова С. І. Технологія електричного зварювання плавленням /С. І. Думова. – Л.: Машинобудування, 2007. - 468 с.
3. Блінов А. Н. Організація і виробництво зварювально-монтажних робіт / А. Н. Блінов, К. В. Лялін. – М.: Стройіздат, 1998. – 343 с.
4. Руденко В. С. Перетворювальна техніка: [підручник] / В. С. Руденко, В. Я Ромашко, В. Г Морозов. – Ч. 1. - К.: ІСДО, 1996. – 262 с.

*Демчук Н.О., Заноза Н.В.,
НПУ імені М.П. Драгоманова
Науковий керівник:
кандидат педагогічних наук
Ніколайчук С. П.*

ІСТОРІЯ РОЗВИТКУ ТЕКСТИЛЬНОЇ ПРОМИСЛОВОСТІ В УКРАЇНСЬКІЙ ДЕРЖАВІ

Актуальність дослідження. Історичний огляд розвитку текстильної промисловості на території українських земель дозволить розкрити процес виникнення прядіння і ткацтва, визначити етапи та проблеми розвитку текстильної промисловості, вплив різноманітних факторів на процеси розвитку та значення текстильної промисловості у різних сферах життя українців.

Метою статті є ретроспективне дослідження історичних джерел і культурної спадщини українського народу для визначення ролі та стану розвитку текстильної промисловості на різних етапах розвитку української держави.

Виклад основного матеріалу дослідження. Доморобне виробництво тканин було поширене на українських землях від неоліту. Знахідками, які свідчать про заняття трипільцями прядінням і ткацтвом, є керамічні прясла до веретена, відтяжки до вертикального ткацького станка, відбитки тканин і відтиски шнурів на посуді, а також нечисленний палеоботанічний матеріал. [2]

За Київської Русі ткацтво відокремилось в окреме ремесло та набуло деякої диференціації. Значним осередком ткацького ремесла й торгівлі тканинами був Київ. Військові потреби княжих дружин впливали на поширення виробництва парусного полотна, шатер, теплового вовняного одягу тощо.

Після татарських наїздів і занепаду Києва осередком текстильного виробництва стали міста Галичини та Волині, особливо Львів. Із заснуванням цехів техніка виробництва тканин значно удосконалилася. Гетьманський уряд підтримував розвиток текстильного виробництва й охороняв його митною політикою. [3]

З кінця XVII ст. панівною формою текстильного виробництва на території українських земель стає мануфактура. Вона виступала у двох видах: поміщицька (яка будувалася на безплатній праці кріпаків) і купецька (або капіталістична - з найманими робітниками). Текстильні мануфактури нараховували від 15 до 1000 робітників. На великих мануфактурах процес праці був досить диференційований. Однією з перших текстильних мануфактур на території українських земель була Глушківська, яка була однією з найбільших в тогочасній Російській Імперії (у 1797 р. виробляла 145 400 м сукна із чисельністю робітників 9 478 чоловік).

У XVIII ст. політика царського уряду не була зацікавлена у розвитку саме українського текстильного виробництва. Була введена заборона вивозити за кордони Російської Імперії українські тканини з льону та конопель (1714 р.), вовни та вовняного прядива (1720 р.), а також ввезення (1721 р.) полотна, шовкових матерій, панчішних виробів тощо. Разом з тим московські підприємства дешево скуповували українське прядиво та вовну, перепродували їх у Москву або за кордон за дорожчими цінами.

До середини XIX ст. на території українських земель переважали поміщицькі мануфактури (у 1848 р. - 64,6% продукції України). У 1850 - 60-их рр. в Україні відбулися далекосяжні зміни: через скасування кріпацтва поміщицька мануфактура втратила свою базу і незабаром майже перестала існувати. Разом з промисловим переворотом і повільним (з 1830-их рр.), але постійним введенням машинної техніки мануфактурне виробництво перетворювалося на фабричне. Чисельність суконних, полотняних, шовкових підприємств зазнало зменшення. [3]

У другій половині XIX - на початку XX ст. текстильна промисловість зазнала ще більшого занепаду, хоч Україна мала всі дані для її розвитку: чимало сировини (бавовна, вовна, льон, коноплі, джут), вигідне географічне положення для імпорту, багато рук до праці, а також місцевий ринок збуту. Причиною цього була колоніальна політика Росії, що хотіла мати в Україні ринок збуту для своєї текстильної промисловості. У 1914 р. в Україні було всього шість великих текстильних підприємств. [1]

У 1914 - 40 рр. текстильна продукція була переважно призначена на потреби армії; українське населення рятувалося домашніми промислами. Певне покращення було за НЕПу: близько 65% дрібніших заводів віддано під оренду приватному капіталові, відремонтовано ряд старих, збудовано деякі нові заводи.

Під час другої світової війни більшість підприємств текстильної промисловості зруйновано, їх реставрація закінчилась аж у 1950 - 55-их рр. Починаючи з 1960-их рр. значно розширився асортимент виробництва текстильної промисловості, будуються нові заводи, відбувається часткова механізація виробничих процесів.

Висновки. Отже, прядіння й ткацтво існували на українських землях з часів неоліту. Текстильна промисловість мала важливе значення на всіх етапах розвитку української держави. Розвиток текстильної промисловості залежав як від науково-технічного прогресу, так і від політико-економічної ситуації в державі.

Список використаної літератури:

1. Винар Б. Українська текстильна промисловість / Б. Винар. // Український господарник. – 1954. – № 4.
2. Косаківський В.А. З історії трипільського ткацтва / В.А. Косаківський. // Легка промисловість. – 2006. – С. 39.
3. Текстильна промисловість [Електронний ресурс] // Вікіпедія. – 2017. – Режим доступу до ресурсу: <https://uk.wikipedia.org/wiki/>

*Беримець Юлія Юрївна,
НПУ імені М.П. Драгоманова
Науковий керівник:
кандидат фізико-математичних наук
Малежик П.М.*

ПРИНЦИПИ РОБОТИ ТА ВИКОРИСТАННЯ СЕРЕДОВИЩА DG У НАВЧАЛЬНОМУ ПРОЦЕСІ

Пакет програм "Динамічна геометрія" ("DG") Харківських вчених С.А. Ракова та К.О. Осенкова є надійним та перевіреним супутником учителя математики, що використовує мультимедіа у своїй роботі. Інтерактивне середовище DG створено для комп'ютерної підтримки шкільного курсу планіметрії. Пакет динамічної геометрії DG призначений для навчання та досліджень з геометрії. DG використовується вчителями математики і учнями 7-9 класів на уроках геометрії у школі. Мета пакета – надати учням можливість самостійно здійснювати відкриття з геометрії шляхом експериментування на комп'ютері [1]. Головна ідея DG – дати користувачеві можливість виконувати на комп'ютері побудови, аналогічні класичним геометричним побудовам "на папері".

Структура програми DG включає в себе питання як теоретичного, так і практичного курсу. Існують окремі теоретичні розділи, які просто неможливо оминати увагою вчителю математики. Чудова наочність по трикутнику і його елементам, по колу, симетрії, аксіомам планіметрії, побудова циркулем та лінійкою, графіки функцій, дотичні до кривих, алгебра і початки аналізу – це не повний перелік задіяних у програмі тем.

Основний спосіб досягнення мети розробки – це створення моделі евклідової геометрії на площині та надання комп'ютерних аналогів циркуля та лінійки. Ця модель описує геометричні об'єкти на площині, взаємозалежності і зв'язки між ними та алгоритми побудови.

Основна властивість цієї моделі – збереження послідовності виконання побудов, формування алгоритму побудови кожного кроку та збереження інформації про залежності між побудованими об'єктами. Потрібна нам модель має усі властивості динамічної геометрії [2].

Уся побудова складається з екземплярів базових геометричних об'єктів (точніше – комп'ютерних аналогів цих об'єктів, але далі будемо говорити просто об'єкти). Об'єкти можна поділити на незалежні, напівзалежні та залежні.

У пакеті DG передбачені засоби для побудови образів точок, але відсутні спеціальні інструменти, які б здійснювали перетворення фігур, тому користуються означеннями самих перетворень та інструментів - Симетрична точка, Симетрична відносно прямої точка, Інверсна точка. На основі цих інструментів і динамічного сліду можна одержати образи (на жаль, нерухомі!) більш складних геометричних фігур.

Наведемо приклад. Центральна симетрія. Візьмемо довільні точки E, G і F на сторонах трикутника ABC. Використовуючи інструмент Симетрична точка, побудуємо точки I, H, J, симетричні точкам E, G і F відносно точки O. Переміщуючи точки E, G і F уздовж сторін трикутника, точки I, H, J залишать слід (послуга контекстного меню Властивості сліду/Залишати слід), що описує сторони симетричного відносно точки O трикутника.

Разом з цим зауважимо, що у середовищі DG для складних об'єктів можливі побудови лише нерухомого сліду — динамічними залишаються тільки точки, а не фігури, які вони «прорисують».

DG підтримує різні види навчальної діяльності. Основне призначення пакета – полегшити процес експериментування в геометрії та зробити його більш цікавим та комфортним, допомогти у дослідницькій діяльності наданням середовища для конструювання, вимірювання, пошуку гіпотез тощо.

Пакет підтримує проведення комп'ютерних експериментів: вимірювання довільних параметрів креслення, обчислення виразів, визначення геометричних властивостей, використання вбудованого геометричного калькулятора тощо. Це може бути використано у дослідницькій діяльності з метою спостереження, формулювання та візуальної перевірки гіпотез, дослідження залежностей та закономірностей, розв'язування задач за допомогою наближених та евристичних методів тощо. Використання методів аналітичної геометрії дає змогу чисельного розв'язування широкого класу задач та виконання побудов, які дуже важко розв'язуються класичним шляхом (або не розв'язуються взагалі, як трисекція кута, квадратура круга, розв'язування трансцендентних рівнянь та їх систем).

Пакет також може бути використаний як наочний посібник з курсу геометрії. Можливість створювати гіперпосилання з одного геометричного документа на інший дає змогу створювати інтерактивні навчальні курси. Весь матеріал можна продати у вигляді ієрархії довільного роду документів, що посилаються один на одний. DG добре пристосований для підтримки навчання в українській школі: має україномовний інтерфейс, контекстну допомогу, посібники для вчителя та для учнів, демонстраційну бібліотеку креслень. DG також повністю підтримує російську та англійську мову навчання, тобто має мультимовний інтерфейс та повністю еквівалентні матеріали трьома мовами.

У програмі представлений широкий спектр позапрограмового матеріалу, який можна використовувати на факультативних заняттях або під час роботи в класах з поглибленим вивченням математики.

Пакет забезпечує підтримку конструктивного напрямку в навчанні та принципу наочності, надаючи середовище для експериментування. Використання DG заохочує учнів до самостійних відкриттів в геометрії на основі власної дослідницької діяльності (моделювання, пошук та формулювання гіпотез, дослідження, доведення). Використання пакету полегшує конструювання та розв'язування задач, виконання побудов, робить діяльність на уроці геометрії більш активною, особистісно-орієнтованою, цікавою та захоплюючою.

Список використаної літератури:

1. С.А.Раков, В.П.Горох, К.О.Осенков, О.В.Думчикова, О.В.Костіна, О.Р.Ларін, В.Т.Лисиця, Т.О.Олійник, В.В.Пікалова. Відкриття геометрії через комп'ютерні експерименти в пакеті DG. – Харків: ХДПУ, 2000. – 202 с.
2. Ulrich Kortenkamp. Foundations of dynamic geometry, Swiss Federal Institute of Technology Zurich, 1999. Diss. ETH No 13403.

*Беримець Юлія Юрївна,
НПУ імені М.П. Драгоманова
Науковий керівник:
кандидат педагогічних наук, доцент
Селезень В.Д.*

ОБЛАДНАННЯ ТА ВЛАШТУВАННЯ КАБІНЕТІВ ІНФОРМАТИКИ КОМП'ЮТЕРНОЮ ТЕХНІКОЮ ЗГІДНО ДЕРЖАВНИХ САНІТАРНИХ ПРАВИЛ

Наш світ швидко розвивається і тому розвиваються різні методи і способи навчання дітей. XXI століття важко уявити без комп'ютерів та комп'ютерних мереж. Щоб зробити навчання ефективним, доцільно правильно облаштувати кабінети технікою.

Постановою №9 від 30 грудня 1998 року Головним державним санітарним лікарем України вперше затверджені державні санітарні правила та норми "Влаштування і обладнання кабінетів комп'ютерної техніки в навчальних закладах та режим праці учнів на персональних комп'ютерах" (ДСаПН 5.5.6.009-98). Правила та норми встановлюють гігієнічні вимоги до приміщень та нормативи чинників, що створюються комп'ютерами під час їхньої роботи. "Державні санітарні норми і правила"- обов'язковий для виконання нормативний документ, що визначає критерії безпечного використання комп'ютерної техніки в навчально-виховному процесі дітей і підлітків (підстава: ст. 7,11,13,15,16,17,18,19,20,21,22,26,27,28 Закону України "Про забезпечення санітарного та епідемічного благополуччя населення"). Порухення цих норм і правил приводить до дисциплінарної, адміністративної та кримінальної відповідальності у відповідності з діючим законодавством. Яких правил потрібно дотримуватись, щоб обладнати кабінет інформатики?

Перш за все, необхідно уважно ознайомитись із Положенням про кабінет інформатики та інформаційно-комунікаційних технологій [1]. У положенні визначено:

- кабінет повинен розміщуватись в окремому приміщенні й мати допоміжне приміщення (лаборантську). Не дозволяється розміщувати кабінети обчислювальної техніки в підвальних приміщеннях будинків.

- площа кабінету: відповідно до вимог приміщення кабінету повинно мати висоту не менше 3,6 м; площу з розрахунку на одне робоче місце, обладнане комп'ютером, не менше 6 м² та об'єм — не менше 20 м³. За відсутності в навчальному закладі відповідного приміщення допускається мати площу на одне робоче місце не менше 4,5 м²). Відповідно до потреб школи і вимог ДСанПіН підбирається кількість ПК на запропоновану площу кабінету. Насправді ми маємо наповненість класів не менше 30 учнів, і для того, щоб забезпечити робоче місце для кожного учня, оптимальною кількістю є 16 комп'ютерів. Отже, площа кабінету ((16+1)х4,5) дорівнює 76,5 м².

Орієнтація вікон кабінету повинна бути на північ, північний схід, допускається, як виняток, - на північний захід [1] (п. 3.20 ДНБ В.2.2-3-97). Площа лаборантської повинна бути 16-18 м². Лаборантська повинна мати два входи — з кабінету та з коридору.

Одне з головних питань оснащення кабінету інформатики ІКТ — це правильний вибір розташування робочих місць учнів і устаткування. Тут треба враховувати й освітлення (природне і штучне), і форму кабінету, і напрямок всіякого випромінювання, і допоміжні технічні засоби навчання, і багато чого іншого.

Здавалося б, найпростіше під час переустаткування кабінету — це просто поставити комп'ютери на парти учнів. І витрат менше, і дошка перед очима учнів, і учні сидять обличчям до вчителя. Але таке розташування є, напевно, найбільш неправильним. Головний недолік — це спрямовані в спину спереду сидячих учнів задні сторони моніторів. Як відомо, найшкідливіші промені «ідуть» саме з вентиляційних отворів на моніторі.

Робочі місця з ПК слід розміщувати по периметру кабінету вздовж стін. Таке розміщення з гігієнічної точки зору найбільш оптимальне, оскільки виключає можливість близького знаходження учнів (як працюючих за ПК, так і тих, що не працюють) біля задніх та бокових поверхонь відеомоніторів, які випромінюють електромагнітні хвилі. Водночас для забезпечення граничних рівнів освітленості робота учнів безпосередньо з екраном ПК повинна здійснюватись при зашторених вікнах і штучному освітленні.

Стіни, стеля, підлога й обладнання (меблі, штори, шафи та ін.) повинні мати світлі покриття з матовою фактурою. Поверхня підлоги повинна мати антистатичне покриття та бути зручною для вологого прибирання. Штучне освітлення КПКТ повинно здійснюватись системою загального освітлення люмінесцентними світильниками білого (ЛВ) чи теплого білого світла (ЛТВ), обрамлених спеціальною розсіюючою арматурою. У кабінетах та класах учбових закладів, де навчання проводиться із застосуванням персональних комп'ютерів, температура повітря повинна бути 19,5±0,5°C, відносна вологість повітря 60±5%, швидкість руху повітря не більшою 0,1 м/с. Недотримання цих вимог до

мікроклімату може призвести до зміни рівня іонізації повітря та співвідношення легких і важких аерофонів у приміщеннях, обладнаних комп'ютерною технікою. Для охолодження та очищення повітря від пилу в кабінетах та класах можуть бути встановлені побутові кондиціонери, які мають позитивний гігієнічний висновок державної санітарно-гігієнічної експертизи ГСЕУ МОЗ. До КПКТ підводиться окрема телефонна лінія для встановлення зв'язку з установою (провайдером), яка надає послуги до мережі Інтернет, або виділена лінія зв'язку з відповідною установою. Лінія також може використовуватись для постановки кабінету на сигналізацію. Електропроводку краще робити по стіні, не ховаючи її всередину стіни, а просто ізолювавши захисним кожухом, це надійніше, зручніше, простіше. На одну фазу підключайте групу не більше 5-6 комп'ютерів. На кожен персональний комп'ютер потрібно виділити 3 електророзетки (для системного блоку, монітора і підключення колонок).

На обладнання кабінету інформатики необхідно приділити велику увагу, адже взаємодія дітей з технікою може негативно подіяти на їх здоров'я. Тому дотримання правил та норм обладнання класів є необхідністю у створенні “правильного” класу.

Список використаної літератури:

1. Положення про кабінет інформатики та інформаційно-комунікаційних технологій навчання загальноосвітніх навчальних закладів // Комп'ютер у школі та сім'ї. - 2004. - №5. - С 7-11.
2. Погрібний О.В., Мацьоха О.М. Обладнання та адміністрування комп'ютерного класу. Навч. метод. посіб. — К.: ТОВ Редакція «Комп'ютер». 2006. — 128 с: іл.
3. Запитання читачів та відповіді на них // Комп'ютер у школі та сім'ї. — 2004. — №2. — С. 55.
2. ДБН 2.2-24-99 «Теплопостачання у кабінеті».
3. ДБН 2.2-99 «Електроосвітлення приміщень».
4. ДБН А.1-1.93 «Система стандартизації та нормування в будівництві».
5. Державні санітарні норми та правила улаштування і обладнання кабінетів комп'ютерної техніки в навчальних закладах та режиму праці учнів на персональних комп'ютерах 5.5.6.009-98.
11. «Положення про кабінет ІКТ та інформаційно-комунікаційних технологій навчання загальноосвітніх навчальних закладів», 2004 р.

*Конофольська Вікторія Вадимівна,
НПУ імені М.П. Драгоманова
Науковий керівник:
кандидат педагогічних наук,
доцент кафедри інформаційних технологій і програмування
Струтинська Оксана Віталіївна*

СУЧАСНА ОСВІТНЯ ТЕХНОЛОГІЯ: МООС

Серед найсучасніших освітніх технологій значного поширення набули технології МООС. **МООС** (від англ. *Massive open online course*) — масові, широкодоступні, публічні, відкриті дистанційні он-лайн курси. Дана технологія відіграє одну з провідних ролей в перерозподілі та урізноманітненні ринку освітніх послуг. Попит на розробку курсів на сьогодні зростає, проте єдиних правил щодо їх розробки поки що не існує. У даному дослідженні пропонується загальна характеристика технології МООС, а також аналіз американської платформи МООС Coursera та української платформи МООС Prometheus.

Відповідно до статистики порталу МООС Class-central [4] на теперішній час найпопулярнішою платформою МООС залишається американська платформа Coursera як за кількістю курсів, так і за кількістю користувачів.

До основних особливостей МООС належать:

1. Велика кількість учасників.
2. Масові відкриті он-лайн курси є безкоштовними.
3. Як правило, на масовий відкритий дистанційний курс завжди відкрита реєстрація незалежно від часу його початку та завершення.
4. Тижневе планування навчальної діяльності. Після кожного тижня формується звіт роботи студента за тиждень.

Наведемо основні характеристики платформ МООС Prometheus та Coursera.

Аналіз курсів платформи Prometheus показав, що вона побудована на базі платформи Edx. Основними складовими будь-якого курсу на цій платформі є:

1. Навчальна програма структурована за тижнями.
2. Відомості про курс (анотація до курсу).
3. Навчальні матеріали.
4. Обговорення (форум, коментарі).
5. Прогрес.

Середня тривалість курсу 6 тижнів, кожний з яких містить, як правило, 2 теми. Щотижня слухач має опрацювати навчальний матеріал, що складається з:

- прослуховування 2-х відеолекцій тривалістю до 15 хвилин (з врахуванням можливості повторно прослухати матеріал);
- читання додаткових матеріалів (лекції, додаткова література);
- виконання завдань (практичні роботи або тести);
- участі на форумі (за необхідності).

Загальне навчальне навантаження на тиждень – 4,5-5,5 години або 27-33 години на весь курс. Підсумковий тестовий іспит є завершальним видом діяльності на курсі.

Структура курсів платформи Coursera дещо відрізняється від курсів платформи Prometheus. Середня тривалість курсу – від 4-х до 11-ти тижнів, кожний з яких ділиться на кілька модулів. У процесі навчання студенти повинні проходити тестування. Запитання для перевірки знань іноді вбудовані в самі відеоматеріали: лекція може перериватись тестовими завданнями, відповіді на які повинні давати студенти. Для кожного "зрізу знань" установлені жорсткі терміни, за недотримання яких слухачі втрачають бали.

Перед початком курсу можна подивитись детальні відомості про лектора, ознайомитися з рекомендованою літературою (матеріали доступні в режимі он-лайн). Це дозволяє зробити вибір навчального курсу усвідомленим. Курси розраховані не більше, ніж на 5-6 годин навчального навантаження на тиждень. Основні складові курсу аналогічні до курсів на платформі Prometheus.

Загальна структура он-лайн курсу на платформі Coursera наступна:

- Відеолекція (до 10 хвилин);
- Додатковий відеоматеріал з певними практичними задачами;
- Тест, орієнтований на перевірку розуміння окремої частини курсу;
- Практичне завдання.

На сьогоднішній день не існує єдиної уніфікованої структури МООС, проте основні підходи щодо їх основних компонентів збігаються на різних платформах. Питання уніфікації вимог до кожного структурного елементу курсу залишається відкритим. Але найважливішою проблемою, а відтак і перспективою подальших досліджень є розробка підходів до посилення мотивації не лише для реєстрації на курсі, а й до успішного його завершення.

Список використаної літератури

1. Кухаренко В.Н. Инновации в e-Learning: массовый открытый дистанционный курс / В.Н. Кухаренко // Высшее образование в России. – М., 2011. – № 10. – С. 93-98.

2. Бугайчук К.Л. Масові відкриті дистанційні курси / К.Л. Бугайчук // Інформаційні технології і засоби навчання. – К., 2011. – №6 (26). Режим доступу до журналу: <http://www.journal.itta.gov.ua>

3. Старт проекту «Prometheus» [Електронний ресурс]. – Режим доступу: <http://prometheus.org.ua/prometheus-start/>

4. <http://www.class-central.com>

*Мельник Сніжана Володимирівна,
НПУ імені М.П. Драгоманов
Науковий керівник:
кандидат фізико-математичних наук
Малежик П.М.*

ЕФЕКТИВНІСТЬ ВИКОРИСТАННЯ ПРОГРАМНОГО ЗАСОБУ MAPLE НА УРОКАХ ІНФОРМАТИКИ ТА МАТЕМАТИКИ

Математичний пакет Maple є представником нового покоління програмних засобів і призначений для інженерних і математичних розрахунків. Пакет Maple, канадського університету Waterloo - це система комп'ютерної математики, розрахована на серйозного користувача.

Система здатна виконувати швидко і ефективно не тільки символічні, але і чисельні розрахунки, причому поєднуючи це з чудовими засобами графічної візуалізації і підготовки електронних документів. Користувач в інтерактивному режимі на робочому листі після запрошення Maple (символ ">") вводить необхідні команди і після закінчення введення (при натисненні клавіші <Enter>) інтерпретатор Maple відразу ж видає результат виконання введеної команди. Таким чином, вся робота здійснюється в інтерактивному режимі на робочому листі, який можна розглядати як «документ» в термінології згаданих додатків MS Office. Пакет Maple може виконувати обчислення будь-якого ступеня складності і обмежений лише можливостями техніки. Крім чисельних розрахунків, Maple може проводити обчислення в аналітичному і символічному виглядах.

Для аналізу даних Maple пропонує електронну таблицю із звичним графічним інтерфейсом і величезним арсеналом математичних і статистичних функцій. Графічні можливості дозволяють будувати графіки складних функцій, тривимірні поверхні, векторні поля. Система забезпечена засобами анімації, які дозволяють розглядати тимчасову еволюцію математичних моделей в динаміці.

Математичний апарат, інтегрований в пакет, дозволяє знаходити розв'язок великого кола задач:

- лінійних і нелінійних рівнянь алгебри і систем;
- задачі Коші і краєві задачі для диференціальних рівнянь;
- диференціальних рівнянь в приватних похідних;
- задач статистичної обробки даних;
- задач лінійної алгебри і т.д.

Мова пакету Maple вимагає обов'язкової розстановки розділових знаків, без яких команда буде прочитана як неправильна або на екрані відобразатимуться всі результати проміжних обчислень.

Можливості програмного засобу [2] :

- символічні обчислення і чисельні методи;
- математичні функції та методи;
- розв'язування рівнянь;

- диференціальні рівняння;
- лінійна алгебра;
- оптимізація;
- програмування;
- операції з розмірностями та одиницями вимірювання величин;
- редактор математичних формул;
- візуалізація, графіки, інтерактивні меню та асистенти;
- шаблони-приклад для стандартних проблем;
- елементи для розробки графічних інтерфейсів;
- доступ до MapleCloud-сховища для обміну документами між користувачами та колегами;
- понад 30 палітр відсортованих для створення та редагування математичних виразів;
- розпізнавання рукописних формул;
- інструментарій для фінансового моделювання;
- статистичне моделювання;
- фізичні моделі;
- високопродуктивні обчислення;
- автоматичне розпаралелювання;
- багатопотокове програмування;
- обчислення в Грід мережах;
- підтримка CUDA;
- інтерфейс для Matlab;
- експорт в інші мови програмування;
- системи доступу до баз даних;
- інтерфейс до математичної бібліотеки NAG;

Тому використання даного програмного засобу буде доречним під час навчально-виховного процесу як у школі, так і у вищих навчальних закладах.

НМТ (навчальний *Maple*-тренажер) є одним з ефективних сучасних засобів формування умінь і навичок розв'язування різноманітних задач під час вивчення математики та інформатики. Застосування НМТ в сучасних умовах суттєво змінює роль і функції викладача та студентів, значно впливає на всі компоненти навчального процесу: змінюється сам характер, місце і методи спільної діяльності викладача та студентів, вчителя та учнів; співвідношення дидактичних функцій, що реалізуються в системі “викладач-НМТ-студент”; видозмінюються методи і форми проведення навчальних занять. Впровадження в навчальний процес НМТ неминуче тягне за собою суттєві зміни у структурі всієї педагогічної системи навчання вищої математики.

З одного боку до головних факторів успішного використання НМТ відносять формування в учнів та студентів позитивної мотивації до застосування ІКТН (інформаційно-комунікаційні технології навчання), а з іншого, досвід впровадження свідчить про те, що НМТ є тими засобами, які створюють необхідні передумови для виникнення внутрішньої мотивації діяльності особистості в умовах застосування ІКТН[1]. Розроблений комплекс надав можливість стверджувати, що вивчення таких розділів як: “Лінійна алгебра”, “Аналітична геометрія”, “Границі функцій”, “Диференціювання функцій” та ін. буде більш ефективним із використанням НМТ.

Використання НМТ під час самостійної роботи сприяє підвищенню ефективності навчання, оскільки зумовлює активізацію пізнавальної активності студентів, підтримує, зміцнює і розвиває пізнавальну мотивацію; сприяє скороченню часу повідомлення необхідних навчальних відомостей; стимулює проблемно-пошукову і самостійну

навчально-професійну діяльність учнів, студентів; забезпечує формування й удосконалення умінь з пошуку і опрацювання різного навчального матеріалу; ініціює самоорганізацію практичної і дослідницької діяльності; надає можливість здійснювати самоконтроль.

Систематичне застосування математичного пакету у викладанні різних дисциплін (особливо математики та інформатики) дозволяє говорити про формування професійної компетентності майбутнього фахівця, у тому числі і його інформаційної компетентності починаючи ще із шкільної парти.

Список використаної літератури:

1. Бакланова М. Л. Інноваційні методи навчання у вищій математичній освіті // Матеріали Всеукр. наук.-метод. конф. “Проблеми математичної освіти” (ПМО–2005) (м. Черкаси) / Бакланова М. Л., Триус Ю. В. — Черкаси : Вид. від. ЧНУ ім. Б. Хмельницького, 2005. — С. 301–303.

2. Аладьев В. З. Эффективная работа в Maple 6/7 / В. З. Аладьев. — М.: Лаборатория Базовых Знаний, 2002. — 336 с.

*Мельніченко Вікторія Валеріївна
НПУ імені М.П. Драгоманова
Науковий керівник:
кандидат фізико-математичних наук
Малежик П.М.*

ВИКОРИСТАННЯ КОМП'ЮТЕРНИХ ТЕХНОЛОГІЙ НА УРОКАХ МАТЕМАТИКИ

Комп'ютери стрімко увійшли в різноманітні сфери нашої повсякденної діяльності, тому широке запровадження комп'ютерної техніки в процесі навчання математики є важливим завданням.

Сьогодні освіта не може бути вдосконалена без принципового переосмислення ролі вчителя в навчально-виховному процесі. У цей час вчитель повинен навчатися управляти діяльністю, як усього колективу учнів, так і кожного окремого учня. Однак це неможливо в межах традиційного подання про педагогічний процес. Кращі вчителі завжди використовують технічні засоби навчання, вводять опорні сигнали, збільшують час самостійної роботи на уроці.

Досвід організації навчально – виховного процесу в нашій школах свідчить, що чим ширше застосовуються комп'ютери у процесі вивчення різних предметів (у тому числі й математиці) та чим раніше учні починають працювати з комп'ютером, тим ефективнішими будуть результати навчання. Комп'ютер сприяє не тільки розвитку самостійності, творчих здібностей учнів, а й дозволяє змінити саму технологію надання освітніх послуг, зробити урок більш наочним і цікавим.

Сучасні школи практично всі оснащені комп'ютерною технікою. Використання інформаційно-комп'ютерних технологій в навчальному процесі сприяє забезпеченню: різноманітності форм подання навчального матеріалу; наочності на уроці; можливості моделювання за допомогою комп'ютера різноманітних об'єктів та процесів; можливості організації індивідуальної, групової, самостійної та дослідницької роботи на уроці; розвитку пізнавального інтересу до вивчення математики та інших шкільних дисциплін; диференційованого контролю знань учнів [1].

Використання комп'ютера та мультимедійної дошки допомагає під час усного викладу матеріалу або повідомлень учнів, унаочнити ілюстративний матеріал, вивести на екран ключові слова, основні поняття, твердження, теореми, формули, цитати під час вивчення нового матеріалу. Такий спосіб представлення матеріалу утримує увагу аудиторії, допомагає слідкувати за розгортанням думки доповідача і звертає увагу на основні моменти доповіді.

Широке впровадження в навчальний процес нових інформаційних технологій навчання, що базуються на комп'ютерній підтримці навчально-пізнавальної діяльності, відкриває перспективи щодо гуманізації навчального процесу, розширення та поглиблення теоретичної бази знань і надання результатам навчання практичної значущості, інтеграції навчальних предметів і диференціації навчання відповідно до запитів, нахилів та здібностей учнів, інтенсифікації навчального процесу й активізації навчально-пізнавальної діяльності, посилення спілкування учнів і вчителя та учнів між собою і збільшення питомої ваги самостійної навчальної діяльності дослідницького характеру, розкриття творчого потенціалу учнів і вчителів з урахуванням їхніх позицій та вподобань, специфіки перебігу навчального процесу. Нові інформаційні технології навчання надають потужні й універсальні засоби отримання, опрацювання, зберігання, передавання, подання різноманітної інформації [2].

Позитивні особливості роботи з комп'ютерною навчальною програмою:

- скорочення часу вироблення технічних навичок учнів;
- збільшення кількості тренувальних завдань;
- досягнення оптимального темпу роботи учня;
- перетворення учня на суб'єкт навчання (так як програма вимагає від нього активного управління);
- застосування в навчальній діяльності комп'ютерного моделювання реальних процесів;
- забезпечення навчання матеріалами із віддалених баз даних, використовуючи засоби телекомунікацій;
- набуття діалогу з програмою характеру навчальної гри, що у більшості учнів підвищує мотивацію навчальної діяльності.

Потрібно враховувати і недоліки:

- відсутність емоційності діалогу з програмою;
- не завжди враховані програмістами особливості конкретної групи учнів;
- майже повна відсутність розвитку мовлення, графічної та писемної культури учнів;
- подання навчального матеріалу, як правило, в умовній, надто стисnutій формі;
- обмеження контролю знань кількома формами – тестами або програмованим опитуванням;
- наявність спеціальних знань самого вчителя.

Отже, використання інноваційних комп'ютерних технологій на уроках математики забезпечує принцип наочності у навчанні, сприяє свідомому засвоєнню знань учнів та створює сприятливі умови для розвитку пізнавального інтересу учнів до вивчення математики.

Урок математики з комп'ютером у класі – це зовсім не означає, що комп'ютер лише замінює дошку, і учні всі 45 хвилин уроку змушені вдивлятися в екрани моніторів. Роль комп'ютера на уроці більш складна: його використання у навчальному процесі допомагає вчителю зробити урок динамічним, цільовим та насиченим. Комп'ютер – це новий вимір у просторі навчання. Це необхідний помічник учителя, він ні в якому разі не замінить традиційної книжки, та ні в якому разі не замінить живого спілкування з учителем. Комп'ютер – це знаряддя, яке поліпшує роботу вчителя, але спочатку вчителю потрібно докласти чимало зусиль для опанування цим знаряддям.

Список використаної літератури:

1. Шумигай С.М. Використання комп'ютерних технологій на уроках математики // Комп'ютер у школі та сім'ї №7, 2010, с. 18-21.

2. Використання комп'ютерних технологій на уроках математики [Електронний ресурс]. - Режим доступу: http://wiki.ippo.edu.te.ua/index.php/%D0%92%D0%B8%D0%BA%D0%BE%D1%80%D0%B8%D1%81%D1%82%D0%B0%D0%BD%D0%BD%D1%8F_%D0%BA%D0%BE%D0%BC%D0%BF%E2%80%99%D1%8E%D1%82%D0%B5%D1%80%D0%BD%D0%B8%D1%85_%D1%82%D0%B5%D1%85%D0%BD%D0%BE%D0%BB%D0%B

*Простакова Юлія Вікторівна,
НПУ імені М.П. Драгоманова
Науковий керівник:
старший викладач Єфименко Т. О.*

ДИСТАНЦІЙНЕ НАВЧАННЯ У ВИЩИХ НАВЧАЛЬНИХ ЗАКЛАДАХ: СУЧАСНИЙ СТАН ТА ПЕРСПЕКТИВИ РОЗВИТКУ

Процес інформатизації системи освіти в Україні вимагає постійно модернізувати методичну і дидактичну основи під сучасні інформаційні технології, що призводить до створення інноваційних методик навчання. Однією із нових форм навчального процесу є дистанційна форма, що пов'язана з використанням інформаційно-комунікаційних технологій. Дана технологія розробляється та постійно оновлюється з метою створення відкритої та широкодоступної системи освіти, що націлена підготувати конкурентоспроможного кваліфікованого фахівця [1]. Наразі створюється науково-методична база з питань доцільності впровадження дистанційного навчання у вищі навчальні заклади (ВНЗ) та перспективи його використання.

У даній роботі окреслено сучасний стан, переваги, недоліки та перспективи розвитку дистанційної освіти у ВНЗ України.

Аналіз останніх досліджень показав, що багато науковців обговорюють питання впровадження віддаленої форми навчання в освітній процес, аналізуючи досвід вітчизняних і зарубіжних колег, та пропонуючи різні методики її організації.

Самолук Н. зазначає: «...дистанційні технології навчання можна розглядати як природний етап еволюції традиційної системи освіти від дошки з крейдою до електронної дошки й комп'ютерних навчальних систем, від книжкової бібліотеки до електронної, від звичайної аудиторії до віртуальної аудиторії» [2].

З метою дослідження методик навчання дисциплін та підготовки педагогічного складу з використанням дистанційної форми, в Україні були створені спеціальні методичні центри: Український центр дистанційної освіти (Київ), Інститут дистанційних технологій навчання (Київ), проблемна лабораторія дистанційного навчання (Харків) та багато інших [3].

На сьогоднішній момент десятки українських ВНЗ пропонують дистанційну освіту, що має ряд особливостей та переваг в порівнянні з традиційними формами (очною та заочною):

- безперервність навчання – можливість навчатись в будь-який момент за індивідуальним графіком;
- доступність – відкритість освітніх ресурсів для масового залучення усіх верств населення до освітнього процесу;
- економічність – надання якісного навчання з мінімальними фінансовими витратами та витратами на енергоресурси;
- індивідуалізація та диференціація навчання – створення і налаштування дистанційних курсів із врахуванням вікових та фізіологічних особливостей користувача;
- інноваційність – застосування нових інформаційно-комунікаційних засобів навчання для створення якісного освітнього середовища з метою формування та розвитку навичок не тільки з фахових галузей, але і набуття комп'ютерної грамотності;
- мобільність – можливість паралельно навчатись за іншим напрямом, а також без відриву від професійної діяльності.

Гнучкість та широкий інструментарій дистанційної освіти дає змогу використовувати її технології при очній формі навчання (перевірка домашнього завдання, контроль рівня засвоєння навичок та вмінь), в поєднанні із заочною формою (консультації в режимі «он-лайн», телеконференції), а також як окремий тип організації навчання (веб-курс, тренінг). З використанням новітніх засобів усі необхідні навчальні ресурси (підручники, посібники, дидактичний матеріал, педагогічні програмні засоби тощо) зберігаються в єдиному сховищі з постійним доступом до них.

Проте використання дистанційного навчання має і деякі недоліки, з яких можна виділити:

- виникнення перебоїв в доступі до віддалених ресурсів, що може призвести до втрати або пошкодження даних;
- некомпетентність педагогів в питанні організації дистанційної освіти з використанням нових інформаційно-комунікаційних технологій;
- складність контролю самостійності виконання завдань;
- складність мотивації та контролю своєчасності виконання завдань через відведення більшої частини навчального матеріалу на самостійне опрацювання;
- складність організації спільних видів діяльності з метою комунікації та обміну досвідом.

Отже, метою впровадження дистанційного навчання у ВНЗ є організація якісного навчально-виховного процесу «на відстані» з використанням новітніх інформаційно-комунікаційних засобів та відкритим доступом до освітніх ресурсів. Саме така форма навчання може швидко адаптуватись до вимог інформаційного суспільства та підготувати майбутнього спеціаліста. У поєднанні з традиційними формами, дистанційна освіта у вищому навчальному закладі може надати широкий спектр освітніх послуг як для абітурієнтів і студентів для набуття необхідних навичок та вмінь для майбутньої професійної діяльності, так і для викладачів з метою підвищення кваліфікації.

На даний момент основними перспективами дослідження є процес розробки якісного вільного освітнього простору та підготовки педагогічних кадрів – фахівців зі своєї спеціальності, а також в сфері інформаційних технологій. За умови вирішення вищеописаних проблем буде створене ефективне дистанційне навчання, що всебічно розкриє потенціал студента, враховуючи як індивідуальні, так і загальнолюдські потреби.

Список використаної літератури:

1. Про затвердження Положення про дистанційне навчання [Електронний ресурс] – Режим доступу до ресурсу : <http://zakon2.rada.gov.ua/laws/show/z0703-13>.
2. Самолюк Н. Актуальність і проблемність дистанційного навчання [Електронний ресурс] / Н. Самолюк, М. Швець // Нова педагогічна думка. – 2013. – № 1.1. – С. 193. – Режим доступу до ресурсу : http://nbuv.gov.ua/UJRN/Npd_2013_1_50.
3. Дистанційна освіта [Електронний ресурс] – Режим доступу до ресурсу : <http://mon.gov.ua/activity/education/distancziyna/distantciyna.html>.
4. Андрущенко В. П. Засоби дистанційного електронного навчання і педагогічні технології / В. П. Андрущенко, А. П. Кудін // Вісн. академії дистанційної освіти. – 2004. – № 2. – С. 2–5.

*Сулима Дмитро Олександрович,
НПУ імені М.П. Драгоманова*

Науковий керівник:
*кандидат педагогічних наук, доцент
Франчук В.М.*

СИСТЕМА ЕЛЕКТРОННОГО ДОКУМЕНТООБІГУ ФАКУЛЬТЕТУ

На підприємствах де працює багато співробітників, постійно йде робота з документами. Зазвичай, більшість документів мають паперовий вигляд, і працівники мають

заповнювати їх вручну. Як відомо, при заповненні документів вручну, допускається багато помилок, і це призводить до псування та нераціонального використання паперу і людського часу. Для вирішення цієї проблеми підприємства комп'ютеризують та впроваджуються в використання електронні документи. Потреба в ефективному управлінні електронними документами і привела до створення систем електронного документообігу (СЕД).

Основною вимогою до створюваної СЕД є полегшення та автоматизація подачі та опрацювання документів на факультеті, в зручному, швидкому та інтуїтивно зрозумілому користувачеві інтерфейсі з використанням web-технологій. Система також має відповідати вимогам масштабованості (у разі збільшення навантаження), та кожен її компонент має бути незалежним від інших компонентів системи, а їхня взаємодія повинна забезпечуватись за допомогою інтерфейсів.

Для вирішення цієї проблеми потрібно розробити платформу (API) для можливості подальшої модифікації системи. На основі створеного API організувати спеціалізовану web-орієнтовану систему електронного документообігу факультету для підвищення ефективності роботи факультету.

Метою дослідження є створення web-орієнтованої системи електронного документообігу факультету на основі розробленого API.

Для створення системи електронного документообігу було обрані такі програмні засоби: MySQL – вільно поширювана СКБД; PHP - скриптова мова програмування для генерації динамічних HTML-сторінок з використанням на веб-сервері; CSS – технологія каскадних таблиць стилів для оформлення вигляду HTML-сторінок; Apache – web-сервер; JavaScript – скриптова мова програмування для виконання певних операцій на клієнтській частині, Google API- платформа для доступу до сервісів Google (Диск, Авторизація через Google+).

Під час розробки архітектури системи було створено загальний алгоритм роботи системи (Рис.1):



Рисунок 1. Загальний алгоритм роботи системи

Використання системи починається с того, що користувач відкриває веб-портал та вибирає пункт «Подача е-документа». Далі, потрібно авторизуватись використовуючи аккаунт Google+ виданий навчальним закладом, і якщо користувач авторизований, то буде відображено вибірку доступних (відповідно повноваженням) документів з бази даних. Потім користувач вибирає необхідний йому документ, та заповнює необхідні поля, натискає кнопку «Надіслати», таким чином відправляючи дані на сервер для опрацювання, а користувач в той час побачить статус документа «В опрацюванні». Після того, як дані з форми будуть передані на сервер, їх повинна опрацювати співробітник (менеджер), який

відповідальний за цей тип документів. Після того, як документ опрацьований менеджером, генерується електронна версія документа з заповненими полями та роздруковується, в документа встановлюється статус «На завіренні». Коли документ завірений печаткою, менеджер натискає кнопку «Опрацьовано», згенерований електронний документ зберігається в хмарному сховищі, а користувачеві на пошту відправляється повідомлення з посиланням на документ у хмарному сховищі та текстом про те, що його документ опрацьовано.

Далі користувачу потрібно відвідати деканат факультету, щоб забрати готовий документ.

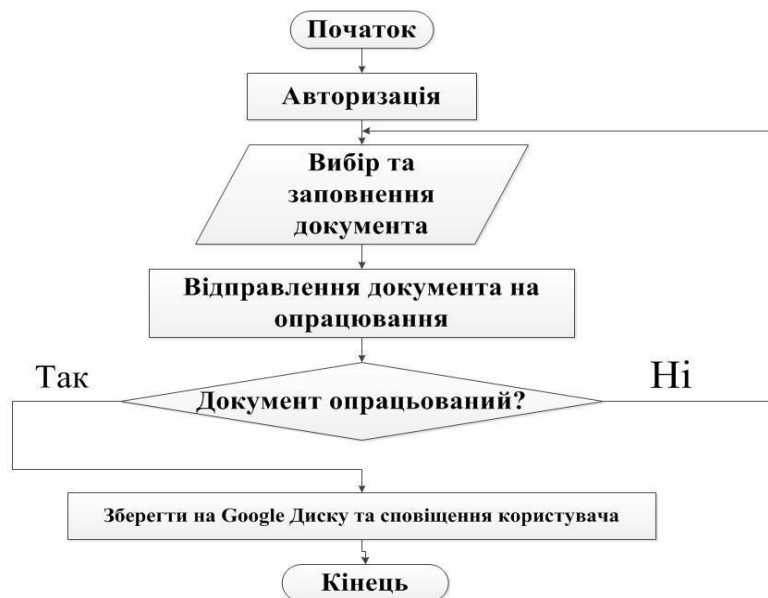
СЕД створюється з метою полегшення та автоматизація подачі та опрацювання документів на факультеті, в зручному, швидкому та інтуїтивно зрозумілому користувачеві інтерфейсі з використанням web-технологій. В перспективі планується розширення функціональної частини системи для можливості додавання та використання нових модулів системи.

Список використаних джерел

1. Document automation [Electronic resource] / en.wikipedia.org. – 2017. – Mode of access : https://en.wikipedia.org/wiki/Document_automation

*Яцин Марко Ігорович,
НПУ імені М.П. Драгоманова
Науковий керівник:
доктор фізико-математичних наук, професор,
Малежик М.П.*

АНАЛІЗ РОЗВИТКУ ТА ВИКОРИСТАННЯ СУЧАСНИХ АПАРАТНИХ ПЛАТФОРМ В СИСТЕМІ ОСВІТИ

Актуальність: апаратна складова комп'ютера — система першочергових частин будь-якого комп'ютера, що містить базові елементи без яких функціонування комп'ютера не можливе. Вона є першочерговим компонентом від якого залежить існування комп'ютерних інформаційних технологій не лише в освіті а й в ширшому застосуванні, оскільки інформаційні технології поєднують в собі процеси інформатизації та комп'ютеризації, а останній повністю функціонує завдяки апаратній складовій комп'ютера. Система освіти стала настільки прийнятною в плані використання комп'ютерної техніки, що вже зараз сформований цілий напрям комп'ютерно-орієнтованих систем навчання.

Історія розвитку комп'ютерної техніки почалася приблизно 80 років тому назад пройшовши шлях від громіздких ЕОМ до мікропроцесорів які здатні виконувати комп'ютерну обробку на єдиному чіпі. При цьому апаратна складова комп'ютера (тут і далі апаратна платформа) кожен новий раз зазнавала змін і ставала продуктивнішою, компактнішою та енергоефективнішою. Зараз впровадження обчислювальної техніки проникло майже в усі життєві аспекти, як особисті, так і професійні і спричинило ще активніший розвиток комп'ютерів який стрімко наближається до свого сьомого покоління. Чому ж розвиток комп'ютерної техніки за останній час стрімко зріс? Справа в тому, що вимоги до інформатизації таких сфер послуг як: торгівля, освіта, зв'язок та інших, зростають, а на застарілому обладнанні апаратних платформ забезпечити безперебійне функціонування процесів стає важко, оскільки нові інформаційні технології потребують продуктивнішої роботи апаратних засобів. У зв'язку з цим найбільші виробники обчислювальної техніки безперервно впроваджують більш функціональні і надійні апаратні рішення. Укорінившись у більшість сфер послуг, інформатизація, тобто сукупність процесів спрямованих на створення умов для задоволення інформаційних

потреб суспільства на основі використання інформаційних технологій, стає рушійною силою для розвитку апаратних платформ.

Система освіти, як одна з найвпливовіших сфер послуг стала активно використовувати інформаційні технології задля покращення методів навчання. Суть в тому, освіта розглядає інформацію як те, що сприяє усуненню дефіциту знань, а інформаційні технології роблять інформацію доступнішою, точнішою та зручною для використання, а це створює умови для отримання знань у більш зручній формі. Інтеграція інформаційних технологій в освіту відбувається шляхом її інформатизації, та комп'ютеризації. Ці два шляхи тісно переплетені один з одним. Інформатизація забезпечує доступ до електронних інформаційних ресурсів, шляхом впровадження глобальної мережі, та спеціального програмного забезпечення, а комп'ютеризація впроваджує в систему освіти комп'ютерну техніку (ПК, ноутбуки, мультимедійні проектори тощо). Заглянувши глибше в поняття комп'ютеризації ми дістанемося до апаратної платформи -- головної складової кожного комп'ютера, що складається із системи головних функціональних пристроїв таких як процесор, фізична пам'ять, слоти оперативної пам'яті, контролери портів та шини, що зібрані на одній материнській платі. Всі ці пристрої взаємодіючи із собою здійснюють складні перетворення електричних сигналів в результаті яких спеціально задіяна програмна платформа не без допомоги пристроїв виведення, типу монітора, зрештою народжує комп'ютерні інформаційні технології. Таким чином використання апаратної платформи є тим самим початком шляху до розвитку комп'ютерного прогресу.

Для ефективного використання інформаційних технологій у кожній сфері, на апаратну платформу накладаються вимоги, причому для кожної сфери окремо. Так система освіти виділяє такі загальні вимоги до апаратної складової:

- відповідність міжнародним стандартам розробки і супроводу, що гарантують якість;
- продуктивність системи в цілому;
- надійність та безпека всіх компонентів апаратної складової;
- масштабованість — здатність системи збільшувати свою продуктивність за умов підвищеного навантаження.

Отже в ході аналізу було розглянуто важливі питання щодо розвитку і використання сучасних апаратних платформ для розвитку інформаційних технологій в системі освіти, а також був встановлений взаємозв'язок між такими ключовими поняттями як інформатизація і комп'ютеризація та апаратна платформа. Було в загальному розглянуто будову апаратної платформи та вимоги до неї з боку системи освіти.

Список використаної літератури:

1. Войтович І.С., Малежик М.П., Сергієнко В.П. Архітектура інформаційних систем. Навчальний посібник [для студентів вищих навч. закл.]. [2-е вид.] – Рівне: О.Зень, 2011. – 322 с.

2. Малежик М.П., Малежик П.М., Сергієнко В.П. Особливості розвитку сучасних апаратних засобів та окремих компонентів комп'ютерів // Інформація та інформаційні технології в навчальних закладах. 2009. -№3. – С. 73 – 76.

*Голомах Анастасія Володимирівна,
НПУ імені М.П. Драгоманова
Науковий керівник:
кандидат фізико-математичних наук, професор
Кузьміна Н.М.*

АНАЛІЗ МІЖПРЕДМЕТНИХ ЗВ'ЯЗКІВ ПІД ЧАС НАВЧАННЯ ЕКОНОМІКИ ТА ІНФОРМАТИКИ

Інформаційні системи і технології набувають дедалі більшого поширення в економічній освіті. Оскільки сучасна професійна діяльність економіста неможлива без

застосування новітніх досягнень інформаційних технологій, то й професійна підготовка майбутніх фахівців потребує відповідного підходу.

Аналіз наукової літератури з економіки, інформатики, педагогіки, психології, філософії та соціології свідчить, що в своїй загальноосвітній функції реалізація міжпредметних зв'язків у студентів економічних спеціальностей сприяє розумовому розвитку, формуванню наукової картини світу, ерудиції, світогляду. Це дозволяє вдосконалювати навички студентів оперувати засобами пізнання загальнонаукового характеру – такими як абстрагування, моделювання, аналогія, узагальнення, конкретизація тощо – і формувати системне мислення на основі узагальнених предметних понять.

Виділяють п'ять напрямів інтеграції інформаційних технологій в економічні дисципліни:

- використання комп'ютера в якості моделюючого середовища в ділових іграх;
- комп'ютер як інструмент вирішення економічних завдань, опрацювання статистичних даних;
- комп'ютер як джерело даних з Internet;
- навчання спеціалізованих інформаційних систем для автоматизації бізнес-проектів та ефективного управління роботою підприємств (SAP R3, Oracle, Галактика, Парус, 1С: Підприємство тощо).

У зв'язку з бурхливим розвитком науки та практичними потребами суспільства багатьма вищими навчальними закладами створюються різноманітні інтегровані навчальні курси. Прикладами є дисципліни, що виникають на стику суміжних предметів і поєднують знання, вміння, навички, отримані на заняттях з різних предметів: «Інформаційні системи і технології в менеджменті», «Інформаційні системи і технології у фінансах», «Інформаційні системи і технології в бухгалтерському обліку» та ін.

Досвід використання міжпредметних зв'язків під час навчання економічних та інформатичних дисциплін дозволяє зробити такі узагальнення:

- використання інформаційних технологій пов'язано з усіма етапами освітнього процесу і є важливим фактором якості навчання;
- ефективність використання інформаційних технологій безпосередньо залежить від умов навчального закладу і підпорядковується його дидактичним цілям;
- використання інформаційних технологій обумовлено конкретними завданнями вивчення циклу дисциплін або професійної підготовки майбутніх економістів.

Для реалізації міжпредметних зв'язків інформатики та економіки доцільним є проведення семінарських занять та виконання контрольної роботи з розрахунку фінансових показників діяльності підприємства за допомогою MS Excel та програмного продукту Audit Expert. Під час проведення дипломного дослідження було встановлено, що використання цих засобів дозволяє підвищити ефективність засвоєння матеріалу на 17%.

Для ефективного використання міжпредметних зв'язків під час навчання економічних та інформатичних дисциплін доцільним є: виокремлення міжкультурних аспектів фахової дисципліни; узгодження навчальних планів для забезпечення послідовності вивчення професійно значущих тем; усвідомлення викладачами інформатики та фахових дисциплін комплексу цілей, які можна досягти при реалізації міжпредметної координації; введення поняття про міжкультурну компетентність та її значення у майбутній професійній діяльності; реалізація міжпредметної координації при групових та індивідуальних формах навчання з організацією систематичної самостійної роботи студентів; проведення занять з економіки з використанням інформаційних технологій та методів навчальної діяльності, що актуалізують міжпредметну координацію та міжкультурну комунікацію.

Список використаної літератури:

1. Кушнір В.А. Теоретико-методологічні основи системного аналізу педагогічного процесу вищої школи: автореф. дис. на здобуття наук. ступеня д-ра пед. наук : спец. 13.00.04 «Теорія і методика професійної освіти» / В.А. Кушнір. – К.: 2003. – 39 с
2. Никитин П.В. Роль междисциплинарных связей в аспекте компетентностного подхода при подготовке будущих учителей информатики / П.В. Никитин // [Електронний ресурс]. – Режим доступу: http://ifets.ieee.org/russian/depository/v14_i1/html/6.htm
3. Казакова Н. А. Экономический анализ в оценке бизнеса: учебно-практич. пособ. / Н.А. Казакова. – М.: Дело и Сервис, 2011. – 288 с.
4. Экономическая информатика /под ред. П.В. Конюховского. – СПб.: Питер, 2001. – 351 с.
5. Гришко Т.Є., Крапліна Т.М. Економічна інформатика. Частина 1: навч. посіб. / Т.Є. Гришко, Т.М. Крапліна. – Дніпропетровськ: НМетАУ, 2008. – 71 с.
6. Гришко Т.Є., Крапліна Т.М. Економічна інформатика. Частина 2: навч. посіб. / Т.Є. Гришко, Т.М. Крапліна.– Дніпропетровськ: НМетАУ, 2008. – 64 с.
7. MS Excel 2000: Справочник. Под ред. Б.Карпова. 2 –е изд. – СПб.: Питер, 2000. – 512 с.
8. Кузьміна Н.М. Міждисциплінарна спадкоємність при навчанні математичних та економічних дисциплін з використанням інформаційних технологій / Н.М. Кузьміна // Науковий часопис Національного педагогічного університету імені М.П. Драгоманова. Серія 2: Комп'ютерно-орієнтовані системи навчання: збірник / М-во освіти і науки 89 України, НПУ ім. М.П. Драгоманова. - Київ: НПУ, 2007. - Вип. 5 (12). - С. 49-54.

***Жвава Наталія Андріївна,
НПУ імені М.П. Драгоманова
Науковий керівник:
кандидат педагогічних наук, доцент
Франчук Н. П.***

ПРИНЦИПИ ТА ЕТАПИ ПОБУДОВИ МУЛЬТИМЕДІЙНОЇ ПРЕЗЕНТАЦІЇ

Сучасний стан розвитку суспільства характеризується глобальним укоріненням процесу інформатизації усіх ланок суспільного життя. Без засобів інформаційно-комунікаційних технологій сучасна людина не обходиться навіть і дня. Цілком зрозуміло, що широкого впливу інформатизації зазнав і освітній процес. Для подання нових даних використовують вербальні, наочні та практичні методи навчання. Завдяки появі комп'ютера, проектора та мультимедійної дошки – процес навчання перейшов на новий – сучасний рівень подання нових знань. Я.А. Коменський вважав наочність – «золотим правилом дидактики». Впровадження нових технологій дозволяє значно краще подати матеріал, збільшити рівень знань та ефективність навчального процесу.

Найбільш ефективним сучасним засобом подання матеріалу за допомогою ІКТ є мультимедійна презентація, яка дозволяє структурно та динамічно подати різноманітні відомості. Такий спосіб подання даних дозволяє краще запам'ятати матеріал, зробити акценти на основному та сформулювати образне мислення.

Мультимедійна презентація – це багатокомпонентний та складно структурований електронний засіб, який задля досягнення мети її створення (навчальна, ознайомлювальна, рекламна, пояснювальна і т.д.) має відповідати певним правилам та структурі. Найкращі лаконічні презентації відповідають основним принципам їх розробки, які наведено нижче [1]. Розглянемо ці принципи з точки зору навчального процесу.

Оптимальний обсяг. Відомості, що входять до першочергового матеріалу, потрібно подавати невеликими логічно завершеними блоками-слайдами. Спостереження показують, що найбільш ефективний оптичний ряд обсягом не більше 20-40 слайдів. Оптичний ряд із більшої кількості слайдів втомлює, відволікає від суті явищ, що вивчаються.

Доступність. Обов'язкове врахування вікових особливостей і рівня підготовки глядачів. Потрібно забезпечувати розуміння змісту кожного слова, речення, поняття. Розкривати їх, спираючись на знання і досвід слухачів, використовувати образні порівняння.

Науковість. Яскраві малюнки не повинні суперечити реальним фактам. Неприпустимо добиватися мальовничості, зміни масштабів зображень тощо у збиток науковій достовірності.

Розмаїття форм. Ця вимога передбачає реалізацію індивідуального підходу до учня, врахування індивідуальних можливостей сприйняття пропонованого навчального матеріалу. Індивідуальний підхід може забезпечуватися різними засобами наочності, кількома рівнями диференціації під час подання навчального матеріалу за складністю, обсягом, змістом.

Врахування особливості сприйняття відомостей з екрану. Коли людина читає текст, та ще й з екрану комп'ютера, мозок працює у сповільненому режимі. Якщо ж відомості подані у графічному вигляді, то око переключається в інший режим, і мозок працює швидше. Саме тому в навчальних презентаціях бажано звести текстові дані до мінімуму, замінюючи їх схемами, діаграмами, рисунками, фотографіями, анімаціями, фрагментами фільмів.

Зацікавленість. Включення (без шкоди науковому змісту) у презентацію смішних, цікавих сюжетів, мультиплікаційних героїв оживляє заняття, створює позитивний емоційний настрій, що сприяє засвоєнню матеріалу і більш міцному запам'ятовуванню.

Краса і естетичність. Неабияку роль відіграють кольорові сполучення і дотримання стилю в оформленні слайдів, музичний супровід. Такі презентації більш запам'ятовуються, тому є більший шанс, що дитина не залишить поза увагою поданий матеріал.

Динамічність. Необхідно підібрати оптимальний для сприйняття темп зміни слайдів, анімаційних ефектів. Чим більше тексту – тим повільніше повинні змінюватись слайди, адже швидкий темп призведе до нагромадження відомостей і зникненню головних акцентів.

Врахування цих принципів у підготовці презентації посприяє оптимальному когнітивному навантаженню, більш ефективному сприйняттю матеріалу, підтримці постійного інтересу аудиторії до теми доповіді.

На думку О. М. Семенов *підготовка презентації охоплює такі етапи:*

1. Концептуальне проектування (формування концепції, образу продукту, визначення його структури, змістової спрямованості, мети; результатом цього етапу є виникнення ескізу вихідного продукту); 2. Безпосереднє проектування (створення шаблонів, заготовок слайдів і основних інформаційних компонентів (текстових фрагментів, графічних об'єктів) і наповнення їх відповідним змістом); 3. Реалізація і аналіз результатів.

Загалом технологія *розробки електронної презентації включає такі етапи:*

1. Визначення теми.
2. Створення сценарію (схеми) презентації.
3. Визначення стилю, відбір матеріалу для слайдів: текстів, таблиць, діаграм, малюнків, фото і відеоматеріалів.
4. Створення слайдів, вставка малюнків, звуку, анімації.
5. Налаштування анімації слайдів.
6. Встановлення параметрів демонстрації слайдів (час, режим демонстрації тощо).
7. Перегляд створеного слайд-фільму.
8. Редагування презентації (за необхідності) [2].

Саме дотримання основних вимог щодо побудови презентації дозволить уникнути основних помилок та зробити її актуальною, легкою до сприймання.

Враховуючи все вищесказане, необхідно зробити висновок: правильно побудована презентація – за всіма етапами, правилами та вимогами – це ключ до успіху.

Список використаних джерел

1. Ляшенко Б. М. Електронні презентації Microsoft Power Point у навчальному процесі / Б.М. Ляшенко, Н.Б. Чорней. – PDF формат, 2005. – 4 с.

2. Міхо О. І. Використання електронних презентацій в професійній підготовці фахівців сфери туризму / О. І. Міхо // Сучасні інформаційні технології та інноваційні методики навчання у підготовці фахівців: методологія, теорія, досвід, проблеми. . – 2012. – Вип. 33. – С. 411-415.

*Конофольська Вікторія Вадимівна,
НПУ імені М.П. Драгоманова
Науковий керівник:
кандидат педагогічних наук, доцент
Франчук Н. П.*

ДОЦІЛЬНІСТЬ ВИКОРИСТАННЯ ПРИКЛАДНИХ ПЕДАГОГІЧНИХ ПРОГРАМНИХ ЗАСОБІВ ДЛЯ НАВЧАННЯ ІНФОРМАТИКИ У ВИЩИХ НАВЧАЛЬНИХ ЗАКЛАДАХ

Швидкий розвиток інформаційно-комунікаційних технологій і, як наслідок такого процесу, перехід до інформаційного суспільства зумовлює необхідність зміни засобів та методів навчання, перш за все, у вищих навчальних закладах. Одним із таких є використання прикладних педагогічних програмних засобів для навчання під час підготовки майбутніх фахівців.

Програми, за допомогою яких користувач може вирішувати свої інформаційні завдання, не вдаючись до програмування, називаються прикладними програмами. Серед прикладного програмного забезпечення, призначеного для використання в навчально-виховному процесі, виділимо інструментальні і педагогічні програмні засоби (схема 1).



Схема 1.

Програмний засіб навчального призначення або педагогічний програмний засіб – це засіб, у якому відображено деяку предметну галузь, певною мірою реалізовано технологію її вивчення, забезпечено умови для здійснення різних видів навчальної діяльності [1, с.218].

По-перше, це пакети прикладних програм для використання в процесі навчання різним дисциплінам. По-друге, це дидактичні засоби, які використовуються для досягнення різних цілей навчання, а саме, для формування знань, вмінь та практичних навичок, для контролю за якістю отриманих знань, тобто це компоненти процесу навчання.

Застосування в підготовці майбутніх учителів інформатики педагогічних програмних засобів дозволяє викладачам більш гнучко й ефективно реалізовувати зміст навчального матеріалу конкретної навчальної дисципліни, посилює диференціацію процесу навчання [2, с.65].

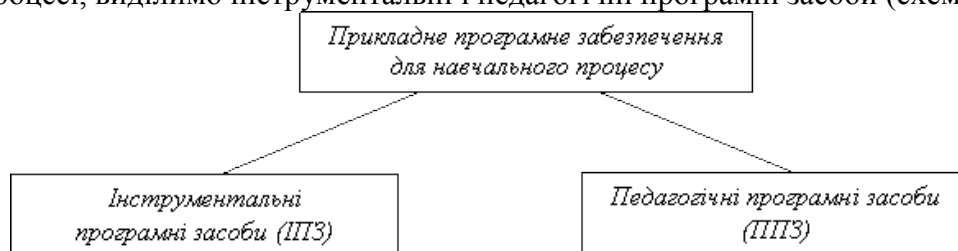
За принципом роботи ППЗ можна розподілити на:

- навчальні (контролюючі програми, тренажери, бази даних навчального

призначення, довідники);

- предметно-орієнтовані середовища (моделюючі програми, мікросвіти, віртуальні лабораторії);
- інструментальні навчальні програми;
- інтегровані навчальні засоби (посібники, лабораторні практикуми, електронні навчальні курси).

Переваги застосування прикладних ПЗ:

- індивідуальний підхід (кожен студент може обрати свій темп роботи, виконувати завдання зручним способом або в обраному зі списку запропонованих ППЗ);
- можливість швидкого оновлення таких програм;
- розвиток творчого мислення студента;
- доступність (мова про вільно поширюване ППЗ);
- ефективний та раціональний розподіл навчального часу.

Найбільш актуальна проблема навчання інформатики з використанням прикладних ПЗ – створення педагогічно доцільних навчальних програм, широке використання яких забезпечувало б підвищення якості знань студентів, враховувало б їхні індивідуальні особливості, сприяло б розвитку творчих здібностей та практичних навичок.

Список використаної літератури

1. Чернилевский Д. В., Філатов О. К. Технология обучения в высшей школе / Под ред. Д. В. Чернилевского. – М.: Экспедитор, 1996. – 228 с.
2. Адольф В. А. Методологические подходы к формированию информационной культуры педагога / В. Адольф, И. Степанова // Информатика и образование. – 2006. – № 1.
3. Львов М.С., Співаковський О.В., Круглик В.С. Робоче місце вчителя в сучасній інформаційній системі управління навчальним процесом. Комп'ютерно-орієнтовані системи навчання. Зб. наук. праць / Редкол. – К.: НПУ ім. М.П. Драгоманова. – №3 (10). – 2005. – С.153–159.

*Усенко Валентина Анатоліївна,
НПУ імені М.П. Драгоманова*

*Науковий керівник:
кандидат фізико-математичних наук, професор
Кузьміна Н. М.*

МЕТОДИЧНІ АСПЕКТИ ВИКОРИСТАННЯ СЕРВІСУ GOOGLE CLASSROOM

У даному дослідженні розглядаються такі питання:

- трансформація традиційного навчання за допомогою гібридної методики;
- використання сервісу Google Classroom в школі.

Навчальний процес розвивається і видозмінюється, з'являються нові методи, техніки, прийоми, форми та засоби навчання. Через вільний доступ до різноманітних матеріалів учитель перестав бути єдиним джерелом знань. Відносини учня і вчителя змінюються від «суб'єкт-об'єктних» до «суб'єкт-суб'єктних», тобто переходять у площину співпраці. Це стосується і використання різних форм навчання, які у поєднанні дають ефективніші результати. Таким чином, усе частіше стали використовувати поняття «змішане» або «гібридне» навчання (blended learning). Педагоги-новатори дійшли згоди щодо трьох основних компонентів змішаного навчання:

- традиційна навчальна діяльність в аудиторії під керівництвом досвідченого викладача,
- використання дистанційних курсів,
- самостійне навчання.

Змішані форми навчання орієнтовані не на витіснення традиційного, а на інтеграцію, що надасть нові можливості для більш активного залучення учнів до навчального процесу. Серед переваг змішаного навчання дослідники називають можливість аналізувати зібрані дані, пристосувати процес навчання та оцінювання відповідно до індивідуальних особливостей кожного. Відмічають також можливість отримання позитивного навчального досвіду як при індивідуальній роботі, так і під час спільного навчання у віртуальному класі [1].

Зважаючи на тенденції впровадження гібридного навчання пропонується використовувати додаток Google Classroom, що є однією з розробок Google Apps for education для забезпечення дистанційної частини навчання в школі.

Google Apps for education – веб-сервіси, які створені на основі хмарних технологій, що надають студентам, учням і викладачам навчальних закладів інструменти, необхідні для ефективного спілкування й спільної роботи в процесі навчання [2].

Google Classroom – це поєднання таких розробок:

- Google Drive;
- Google Docs,;
- Gmail;
- Google Calendar.

Використання Google Classroom надає вчителю такі можливості:

- кожен клас, зареєстрований в Google Classroom, створює окрему папку у відповідній службі Google, де учень може бути ідентифікованим учителем.

- вчитель може додавати в курс різноманітні матеріали, включаючи відео-лекції з Youtube.

- Google було розроблено як додаток під операційні системи ІОs та Android, що забезпечує можливість використання Google Classroom на мобільних пристроях і в будь-який час.

Якщо порівнювати Google Classroom із LCMS Moodle, то варто звернути увагу на таке:

- Для встановлення LCMS Moodle необхідні спеціальні знання по встановленню Apache (HTTP-сервер), MySQL(вільно поширювана СУБД), PHP (гіпертекстовий препроцесор).

- Необхідна підтримка хостингу. Не кожен провайдер задовольняє вимоги до системи Moodle.

- Налаштування встановленої версії вимагає певних знань, навичок і часу. Версії треба оновлювати вручну, наразі нові версії виходять досить часто [3].

Зважаючи на ці факти, можна дійти висновку, що для школи використання Google Classroom є більш доцільним з технічної точки зору.

Основними перевагами Google Classroom є його вільнопоширюваність і прозорість в налаштуванні та адмініструванні, орієнтація на співпрацю і взаємодію - як між учнями, так і між учителями і учнями.

До обмежень можна віднести вузький інструментарій завдань різних типів і відсутність можливості опрацювання статистичних даних "на льоту". Крім того, з Google Classroom можна працювати тільки в тих освітніх установах, де розгорнуто Google Apps for education [3].

Висновок: використання Google Classroom допоможе організувати в школі навчальний ресурс без витрат на хостинг, додатковий персонал для технічної підтримки, навчання вчителів.

Список використаної літератури:

1. Чугай О.Ю. Змішане або гібридне навчання як трансформація традиційної освітньої моделі [Електронний ресурс] – Режим доступу до ресурсу: <http://confesp.fl.kpi.ua/node/1268>

2. Алексанян Г.А. Сервисы Google в организации самостоятельной деятельности студентов СПО / Г.А. Алексанян // Молодой ученый. 2012. –№ 9. –С. 263-266

3. Образовательная галактика Intel [Електронний ресурс] – Режим доступу до ресурсу: <https://edugalaxy.intel.ru/index.php?automodule=blog&blogid=9&showentry=9932>.

*Рокицька Ольга Юрїївна,
НПУ імені М.П. Драгоманова
Науковий керівник:
кандидат педагогічних наук, доцент,
Франчук Н. П.*

ВИКОРИСТАННЯ ІНФОРМАЦІЙНИХ ТЕХНОЛОГІЙ У НАВЧАННІ ІНОЗЕМНИХ МОВ

Використання традиційних методів навчання не надає належної уваги певним комунікативним аспектам, що заважає ефективно застосовувати їх та ідеї комунікативного навчання. А саме – не передбачається застосування оперативного зворотного зв'язку та оперативної допомоги під час діалогу із вчителем або з іншими учнями, є штучна напруга уваги і механічної пам'яті, до того ж не забезпечується потрібного рівня мотивація навчання.

Останнім часом широкого розповсюдження набули динамічні (інтерактивні) технології навчання, що передбачають відмову від авторитарного стилю навчання; орієнтацію на особисті якості учня; розгляд знань як сукупності навичок, що актуалізуються у системі діяльності учня; розвиток зацікавленості учнів у здобутті знань; оцінювання та самооцінювання.

В Україні використання інформаційних технологій у процесі навчання, окрім уроків інформатики, почалося досить недавно. До цього мало хто використовував дані з мережі Інтернет з дидактичною метою.

З кожним роком питання забезпечення належного рівня інформаційного обслуговування навчального процесу стає більш актуальним. Зберігається стійка тенденція до розширення впливу інформаційних технологій на систему навчання.

Сучасні інформаційні технології – це методи і форми передачі даних за допомогою новітніх засобів та пристроїв зв'язку (комп'ютеризація, телебачення, Інтернет та мобільна мережа зв'язку) [1].

Сучасні технології у навчанні іноземної мови – це професійно-орієнтовані проектні роботи в навчанні, застосування телекомунікаційних та інформаційних технологій, робота з комп'ютерними навчальними програмами з іноземних мов (система мультимедіа), використання інтернет-ресурсів (навчальні та інформаційні сайти), дистанційні технології в навчанні іноземних мов, створення презентацій, навчання іноземної мови в комп'ютерному середовищі (форуми, електронні конференції, блоги, електронна пошта), тестові новітні технології [4].

Інформаційні технології, які мають значний дидактичний потенціал, розкривають нові шляхи побудови процесу навчання, ефективна реалізація яких вимагає розв'язання багатьох психолого-педагогічних проблем. Аналізу цих проблем і способам їх розв'язання присвячено чимало праць вітчизняних і зарубіжних фахівців (П.Г. Асоянц, С.М. Алессі, Р.Г. Аткинсон, В.П. Беспалько, Н.В. Алпатова, В.М. Глушков, Б.С. Гершунський, О.М. Довгялло, М.І. Жалдак, В.Б. Коен, Ю.І. Машбиць, В.М. Міхалевич, М.Д. Мерілл, О.П. Норенко, Е.Л. Носенко, Дж.М. Скандура, Б.Я. Сліпак, Л.Г. Стрельникова, Ю.А. Шрейдер, Ю.С. Рамський, І.А. Чамберс).

Під час організації навчального процесу з використанням інформаційних технологій, необхідно забезпечити реалізацію основних психолого-педагогічних принципів,

додержання якого сприяє раціональному використанню часу, заохочує ініціативне, свідоме і творче ініціативне ставлення учнів до навчання. До них відносяться: принцип єдності навчання, розвитку і виховання; принципи систематичності і науковості, свідомості і творчої активності учнів у навчанні; принцип наочності; принцип міцності засвоєння знань, формування знань, умінь і навичок; принцип диференційованого підходу до навчання кожного учня за умов колективної роботи групи; принцип розвиваючого навчання [4].

Застосування інформаційних технологій значно підвищує інтенсивність процесу навчання. Під час навчання з використанням комп'ютерних технологій відбувається значно швидше засвоєння матеріалу, ніж це відбувається у традиційних умовах навчання за той самий час.

Використання сучасних комп'ютерних технологій забезпечує і всебічний (поточний та підсумковий) контроль процесу навчання. Контроль, як відомо, є невід'ємною частиною навчального процесу і виконує функцію зворотного зв'язку між учнем і вчителем. Під час використання інформаційних технологій підсилюється осмисленість діяльності, в результаті чого підвищується інтерес до вивчення мови [5].

Отже, використання інформаційних технологій на заняттях з іноземної мови визначається такими критеріями: сприяти підвищенню ефективності процесу навчання; забезпечувати постійне і негайне підкріплення правильності навчальних дій кожного учня; підвищувати інтерес і свідомість до вивчення мови; забезпечувати зворотній і оперативний зв'язок та контроль дій всіх учнів.

Список використаної літератури:

1. Гончаренко С. У. Український педагогічний словник / С. У. Гончаренко. – К.: Либідь, 1997. – 376 с. – (Монографія).
2. Жалдак М. І., Лапінський В. В., Шут М. І. Комп'ютерно-орієнтовані засоби навчання математики, фізики, інформатики / М. І. Жалдак, В. В. Шут, М. І. Лапінський. – К.: НПУ імені М.П. Драгоманова.
3. Карташова Л. І. Інформаційні технології навчання іноземних мов [Електронний ресурс] / Л. І. Карташова. – Режим доступу: <http://lkartashova.at.ua/ppz.doc>.
4. Сорока О. М. Психологічні умови застосування комп'ютерних засобів у процесі навчання іноземної мов : автореф. дис. на здобуття наук. ступеня канд. псих. наук : спец. 19.00.07 "Педагогічна і вікова психологія" / Сорока Олена Миколаївна – Київ, 2002. – 19 с.
5. Франчук Н.П. Психолого-педагогічні основи навчання майбутніх учителів інформатики фахових дисциплін в процесі комп'ютеризованого перекладу фахових текстів. // Наукова діяльність як шлях формування професійних компетентностей майбутнього фахівця (НПК-2016) : матеріали IV Всеукраїнської науково-практичної конференції з міжнародною участю, 1-2 грудня 2016 р., м. Суми; у 2-х частинах. – Суми : ФОП Цьома С.П., 2016. – Ч. 2. – С. 80-83.

*Колодрівський Іван Миколайович,
НПУ імені М.П. Драгоманова
Науковий керівник:
кандидат педагогічних наук, професор
Франчук В. М.*

РЕЙТИНГОВА СИСТЕМА НАВЧАЛЬНОГО ЗАКЛАДУ

В умовах реформування освіти в Україні стає актуальним оцінювання діяльності навчальних закладів, їх окремих підрозділів та учасників навчального процесу. Це оцінювання може допомогти виявити проблемні питання в освіті загалом, та в самих навчальних закладах зокрема.

У час тотальної інформатизації суспільства, зокрема освіти, доречним є створення web-орієнтованих систем для оцінювання діяльності учасників навчального процесу у навчальних закладах, що зумовило вибір цього дослідження, а саме: Рейтингова система навчального закладу.

В останні роки питання оцінювання якості освіти хвилюють професіоналів і споживачів освітніх послуг, експертів та представників органів влади. Інтерес до цього цілком зрозумілий, адже якість освіти – запорука високого рівня життя населення та основа підвищення конкурентоспроможності країни на світовій арені.

Створення незалежної системи оцінювання якості роботи начальних закладів різного рівня – один із пріоритетних напрямків державної політики у сфері освіти. Якість освіти має оцінювати суспільство. А з переходом на нові освітні стандарти можливості громадської участі як в управлінні освітою, так і в оцінюванні його якості істотно розширюється.

Метою дослідження є створення web-орієнтованої рейтингової системи для навчальних закладів.

Для створення рейтингової системи були обрані такі програмні засоби: PHP – скриптова мова програмування; Symfony3 – PHP-фреймворк, використання якого надає зручні інструменти для розробки web-сервісів мовою PHP; Doctrine2 – об'єктно-реляційне відображення (ORM) для PHP; Twig – PHP шаблонізатор; MySQL – реляційна база даних; HTML5 – мова розмітки гіпертексту; CSS3 – мова опису зовнішнього вигляду розмітки гіпертексту; Bootstrap 3 – CSS-фреймворк; JavaScript – клієнтська мова програмування; JQuery – бібліотека JavaScript;

Важливою частиною системи є критерії оцінювання, які має складати експертна комісія з цього питання. Рейтинг навчального закладу будується згідно цих критеріїв. Для цього була розроблена динамічна система критеріїв, щоб мінімізувати обмеження в оцінюванні.

Заповнення критеріїв відбувається у так званій «особовій картці» для учасників навчального процесу, та у «картці підрозділу» для підрозділів. Для можливості оцінювання динаміки змін рейтингу та просто перегляду даних за минулі роки – всі картки прив'язуються до навчального року.

Web-орієнтована рейтингова система створюється з метою використання у навчальних закладах для виявлення проблемних питань у освіті. У перспективі планується розроблення додаткових модулів для інтеграції з іншими web-сервісами, які використовуються в освіті, що допоможе збирати більше даних для більш об'єктивного розрахунку рейтингу навчального закладу.

Список використаних джерел

1. Комплекс нормативних документів для розробки складових системи стандартів вищої освіти. Галузеві стандарти вищої освіти/Уклад. Петренко В.Л. Інформаційний вісник. - К.: Вища освіта. – 2003. - № 10. – 82 с.
2. Академічний рейтинг університетів світу. Режим доступу: <http://www.shanghairanking.com/>
3. Довідник з мови програмування PHP. Режим доступу: <http://php.net/manual/ru/langref.php>
4. Довідник PHP-фреймворку Symfony. Режим доступу: <https://symfony.com/doc/current/index.html>
5. Документація для ORM Doctrine. Режим доступу: <http://docs.doctrine-project.org/en/latest/>

*Гончаров Олександр Анатолійович,
НПУ імені М.П. Драгоманова
Науковий керівник:
кандидат технічних наук
Мучник М. М.*

ПРОГРАМНИЙ КОМПЛЕКС АВТОМАТИЗОВАНЕ РОБОЧЕ МІСЦЕ ОПЕРАТОРА БЕНЗОЗАПРАВНОЇ СТАНЦІЇ

На сьогоднішній день явище інформатизації та автоматизації дуже поширене. Розвиток технологій не стоїть на місці рухаючись вперед з надзвичайною швидкістю. Так чи інакше без технологій зараз важко уявити сучасне життя людини. Розвиток технологій дуже важливий також і для сфери послуг. Для успішного обслуговування клієнтів потрібні розвинені технології та якісне програмне забезпечення. Саме для розв'язання цієї проблеми, було вирішено розробити програмний комплекс автоматизоване робоче місце бензозаправної станції «АРМ БС».

Для реалізації програмної частини з цілодобовим доступом, використано сервер. На якому розміщена база даних. З базою буде зв'язуватися програма. Програма написана на мові С# з використанням MS SQL.

Для реалізації апаратної частини використано комп'ютер на базі ОС Windows.

Програмний комплекс працює наступним чином. Працівник бензозаправної станції курує програмним комплексом за допомогою програмного інтерфейсу. Програма містить декілька модулів, кожен з яких відповідає за певний комплекс дій (контроль за колонками, касовий апарат). Всі дані зберігаються на віддаленому сервері з яким зв'язана програма.

Весь процес протікає автоматично з мінімальним втручанням користувача.

Програма має декілька параметрів, які можна налаштувати: мова інтерфейсу, зовнішній вигляд та інші.

Програмний комплекс «АРМ БС» допомагає автоматизувати процес на бензозаправній станції та мінімізувати кількість персоналу за рахунок автоматизації.

Список використаної літератури:

1. В С Пономаренко, І В Журавльова, І Л Латишева — Інформаційні системи в управлінні персоналом
2. Скороходов В. А., Худякова І. М. — Автоматизоване робоче місце менеджера

*Коваль Роман Миколайович,
НПУ імені М.П. Драгоманова
Науковий керівник:
кандидат технічних наук
Баклан І. В.*

ПРОГРАМНО-ТЕХНІЧНИЙ КОМПЛЕКС ФІКСУВАННЯ ВІДВІДУВАНЬ СТУДЕНТАМИ КОМП'ЮТЕРНИХ КЛАСІВ

Розвиток сучасних технологій спонукає до інформатизації навчального процесу, та вирішення різноманітних освітніх проблем. Надсилання електронних заявок, електронне навчання, електронні журнали – це давно не новинки. Відвідування студентами аудиторій, не завжди можна проконтролювати деканатом, сподіваючись на сумлінність старости групи. А для батьків ці дані взагалі не доступні [1]. Для розв'язання цієї проблеми, було вирішено розробити програмно-технічний комплекс фіксування відвідувань студентами аудиторій та комп'ютерних класів «EDU-FIX»

Для реалізації програмної частини з цілодобовим доступом, використано WEB-сервер. На якому розміщено PHP-сторінку Рис. 1, та MySQL база даних.



Рис. 1. Зображення PHP-сторінки, в системі «EDU-FIX».

Для реалізації апаратної частини використано плату з мікроконтролером від ТМ «Arduino», та додатковими модулями. Окрім цього, для кожного студента виділено RFID карту з індивідуальним кодом.

Програмно-технічний комплекс працює наступним чином. Студент який відвідав аудиторію, в якій встановлений засіб для зчитування RFID карт, підносить власну карту до приладу. Мікропроцесор зчитує код та створює GET-запит на сервер. Прийнятий сервером код додається в базу даних, після чого порівнюється з списком зареєстрованих студентів, та виводиться на PHP-сторінку [2].

Проконтролювати студента під час фіксування може викладач, наочно або в онлайн режимі, як на комп'ютері так і на смартфоні.

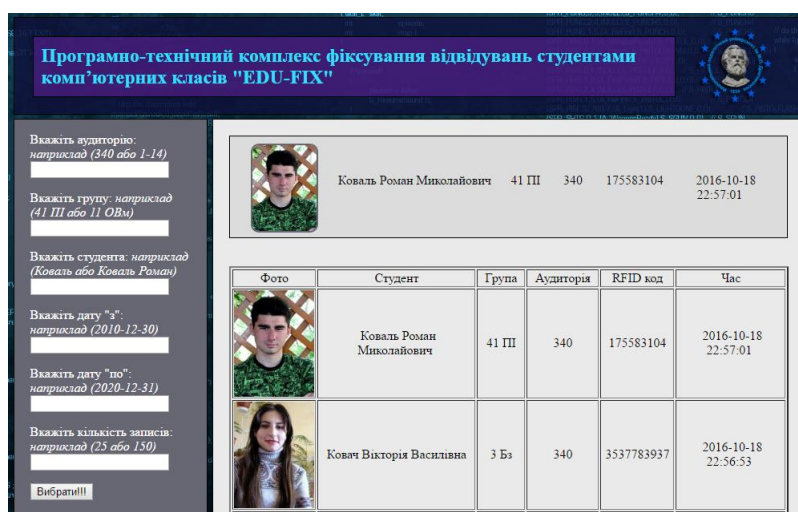
Сторінка містить фільтр за допомогою якого можна переглянути звіт по аудиторії, групи, окремого студента за певний період часу.

Програмно-технічний комплекс «EDU-FIX» сприяє покращенню відвідування аудиторій студентами. Детальний звіт для факультету. Та можливість батькам переглянути відвідуваність власної дитини.

Список використаної літератури:

1. Сайт Олексія Молчановського. Стаття «Проблема відвідуваності занять студентами». <http://oim.asu.kpi.ua/2013/03/20/problema-vidviduvanosti-zanyat-studentamy/>
2. Тематичний архів статей. Стаття «Проблеми не відвідуваності лекційні заняття та низька успішність студентів» <http://ukrarticles.pp.ua/nauka/11436-problemy-ne-poseshhaemosti-lekcionnyh-zanyatij-i-nizkoj-uspevaemosti-studentov.html>

*Місюра Олександр Сергійович,
НПУ імені М.П. Драгоманова
Науковий керівник:
кандидат технічних наук
Баклан І. В.*

ПРОГРАМА РОЗПІЗНАВАННЯ ЗОБРАЖЕННЯ ТА ПОШУК АНАЛОГІВ У БАЗІ ДАНИХ ГРАФІЧНИХ ОБРАЗІВ

Більшість вчених і практиків з ІТ усвідомлюють роль, яку відіграє комп'ютерний зір, але мало хто знає про всі області, в яких воно використовується. Ось ще деякі проблеми які

вирішує комп'ютерний зір: вирівнювання відсканованих зображень, зменшення шуму на медичних знімках, аналіз об'єктів, системи виявлення вторгнення, автоматичний моніторинг, системи контролю, калібрування камери, додатки для військових, безпілотників, наземні і підводні апарати. Деякі витончені рішення є розпізнавання звуків і музики, за допомогою аналізу спектрограм [1].

Комп'ютерне зір - процес перетворення даних, отриманих з фотоапаратів і відеокамер, в нову виставу. Всі ці перетворення виконуються для досягнення якоїсь конкретної мети. Вхідні дані можуть містити деяку контекстну інформацію, таку як "камера встановлена в машині" або "датчик глибини визначив об'єкт в радіусі 1 метра". Рішенням може бути "є людина в цій сцені" або "є 14 пухлих клітин на знімку".

Не варто себе вводити в оману і думати, що завдання комп'ютерного зору такі вже й легкі. Яким тяжким може бути пошук, скажімо, автомобіля, коли є тільки його образ? Інтуїція може бути вельми оманливою. Людський мозок розділяє сигнал надійшов від зору на безліч каналів, які згодом передають різного виду інформацію в ваш мозок. Мозок влаштований таким чином, що увага концентрується тільки на важливих ділянках зображення, виключаючи при цьому інші [2]. Існує маса відповідних сигналів, що переміщуються в зоровому каналі, які поки погано вивчені. Сигнали, що надходять на асоціативні входи, які прийшли від датчиків контролю м'язів і всіх інших почуттів, дозволяють мозку спиратися на перехресні асоціації, накопичені за роки прожитих років. За рахунок зворотного зв'язку в мозку, процес повторюється знову і знову і включає в себе датчик (очей), який механічно управляє освітленням за допомогою райдужної оболонки і наполягає прийом на поверхні сітківки.

Однак, в системі комп'ютерного зору все що отримує комп'ютер це сітку з числами від камери або з диска. Здебільшого, немає ні вбудованого розпізнавання образів, що не автоматичного управління фокусом і діафрагмою, ні перехресних асоціацій з багаторічним досвідом роботи. Здебільшого, системи комп'ютерного зору все ще досить примітивні.

Наприклад на малюнку людина бачить бічне дзеркало з боку водія. Комп'ютер же "бачить" тільки сітку з числами. Будь-який номер з цієї сітки має досить таки велику шумову складову і сам по собі дає нам мало інформації, проте, ця сітка чисел це все що "бачить" комп'ютер. Наше завдання зводиться до перетворення сітки чисел до виду: "бічне дзеркало".

Насправді, проблему, про яку йдеться мова, формально неможливо вирішити. Маючи тільки двовимірне подання тривимірного світу, неможливо однозначно відновити 3D сигнал. Формально, такого роду некоректна завдання не має однозначного або остаточного рішення. Двовимірне зображення можна уявити будь-яким з нескінченних поєднань 3D-сцен, навіть якщо дані були досконалі. До того ж, як згадувалося раніше, дані схильні до шуму і спотворень. Такого роду ушкодження пов'язані зі змінами в світі (погода, освітлення, відображення, переміщення), недоліками в об'єктиві і механічних установках, кінцевим часом інтеграції на датчику (розмиття при русі), електричними шумами в датчику або іншу електроніку, артефактами стиснення після захоплення зображення. З огляду на всі ці проблеми, як ми можемо добитися хоч якогось прогресу?

При проектуванні практичної системи, додаткові знання контексту часто можуть бути використані, щоб обійти обмеження, що накладаються візуальними датчиками. Контекстна інформація може бути змодельована явно методами машинного навчання. Приховані змінні, такі як розмір, орієнтація тяжіння і т.д. можливо співвіднести з їх значеннями в навальному середовищі. В альтернативі, можна спробувати виміряти приховані змінні звуку за допомогою додаткових датчиків. Використовуючи датчик глибини, можна точно виміряти розмір об'єкта.

Наступна проблема комп'ютерного зору - це шум. Як правило, ми маємо справу з шумом, коли використовуємо статистичні методи. Наприклад, може бути неможливо виявити контур в зображенні простим порівнянням сусідніх точок. Але якщо ми зберемо статистику по локальній області, то задача виявлення контуру стає легше. Контур повинен

з'явитися у вигляді рядка безпосередніх відповідей по локальній області, кожен з яких орієнтований відповідно до його сусідами. Так само можливо компенсувати шум, приймаючи статистичні дані протягом довгого часу. Проте інші методи обліку шуму або спотворення шляхом створення чітких моделей дозволяють розпізнавати безпосередньо з наявних даних (характеристики об'єктиву).

Ті чи інші дії або рішення, що приймаються в комп'ютерному зорі, зроблені на основі даних отриманих з камери в контексті конкретної мети або завдання. Як правило, контекст задач комп'ютерного зору обмежений і тому, розраховуючи на ці обмеження, завдання можна спростити і, як наслідок, кінцеве рішення буде більш надійним.

Список використаної літератури:

1. A practical introduction to computer vision. Kenneth Dawson-Howe, 2014
2. Learning OpenCV. Gary Bradski and Adrian Kaehler, 2008
3. <http://www.racurs.ru/>
4. <http://wiki.technicalvision.ru/>

*Муравко Валерій Григорович,
НПУ імені М.П. Драгоманова
Науковий керівник:
кандидат технічних наук, доцент
Мучник М. М.*

РОЗРОБКА ПРОГРАМНОГО КОМПЛЕКСУ СКЛАДАННЯ РОЗКЛАДУ ЗАНЯТЬ

Завданням мого дослідження є розробка системи для складання розкладу занять. Для зручності використання було прийнято рішення розробити веб-додаток, який буде доступний через вікно браузера з будь-якого комп'ютера, який має підключення до інтернету.

Головна ідея заключається в тому, щоб зробити не просто сайт, на якому студенти змогли б переглядати розклад занять своєї групи, а розробити свого роду соціальну мережу для університету, де всі могли б займатися спільною науковою роботою. Іншими словами, перенести університет з нашої об'єктивної реальності у віртуальну. Це дасть змогу підвищити продуктивність навчального процесу і роботи університету в цілому.

Зайшовши на сайт, студенти матимуть особистий кабінет в якому можна переглянути розклад своєї групи, а також побачити детальний план кожного заняття, зароблені бали, завдання для самопідготовки і т.д.

Для викладачів також передбачений функціонал, який дозволить керувати профільними дисциплінами, виставляти оцінки, здійснювати групову розсилку повідомлень електронної пошти.

Також будуть адміністратори порталу, яким буде дозволено керувати навчальним процесом: керувати групами, реєструвати студентів/викладачів, керувати тривалістю заняття, семестру і т.д.

Для всіх користувачів системи буде доступна функція перегляду доступності аудиторії в конкретний момент часу.

В майбутніх версіях програми планується додати можливість спілкування між користувачами системи, здавання практичних, лабораторних робіт online, обмін файлами, систему сповіщень, моніторинг присутності студентів на заняттях.

Для розробки серверної частини порталу було обрано мову C# і технологію ASP.NET MVC + WebApi. Такий вибір пояснюється відносною простотою мови програмування, підтримкою асинхронних операцій, підтримкою Razor-синтаксису, легкістю взаємодії з базою даних і наявністю якісної документації.[1,2] В якості СУБД була обрана MS SQL Server.

Для клієнтської частини сайту використовується AngularJS. Даний фреймворк дозволяє дуже зручно працювати з динамічними даними за рахунок двостороннього зв'язування. Також є можливість розширити стандартний набір HTML-атрибутів за рахунок директив, що дає змогу значно скоротити об'єм написання коду за рахунок повторного використання. Крім цього AngularJS також має підтримку асинхронних операцій, що в поєднанні з «асинхронним» сервером дає доволі високу продуктивність при роботі з великими об'ємами даних і при повільному інтернет з'єднанні.[3]

Список використаних джерел

1. Офіційна документація по ASP.NET MVC: <https://www.asp.net/mvc>
2. Офіційна документація по ASP.NET WebApi: <https://www.asp.net/web-api>
3. Офіційна документація по Angular JS: <https://docs.angularjs.org/tutorial>

*Мельник Сніжана Володимирівна,
НПУ імені М.П. Драгоманова
Науковий керівник:
кандидат педагогічних наук, доцент
Селезень В.Д.*

РОЛЬ СОЦІАЛЬНОЇ РЕКЛАМИ В СИСТЕМІ ОХОРОНИ ПРАЦІ

Соціальна реклама - некомерційна інформація, спрямована на досягнення соціально значущих цілей: боротьба зі шкідливими звичками (наркоманією, алкоголізмом, курінням), пропаганда здорового способу життя, привернення уваги населення до важливих питань державного значення, до державних проектам, інформація про розташування спецслужб (пожежні, міліція, швидка).

Необхідність розвитку соціальної відповідальності в сфері охорони праці зумовлена низкою факторів, зокрема:

- фінансовою та економічною слабкістю великої кількості підприємств, організацій та установ в Україні у зв'язку з недостатнім фінансуванням. Таким чином значно ускладнюється процес поширення ідей та принципів соціальної відповідальності у сфері охорони праці;

- правовим нігілізмом і деформацією правової свідомості;
- термінологічною невизначеністю, що зумовлює незрозуміння як роботодавцями, так й іншими суб'єктами господарської діяльності основних завдань і механізмів реалізації стратегій соціальної відповідальності в сфері охорони праці.

У такій ситуації на перший план виступає проблема підвищення рівня соціальної відповідальності всіх суб'єктів господарської діяльності – держави, роботодавців, працівників. Соціальна реклама, в свою чергу, здатна поширити ідеї соціальної відповідальності як на державному рівні, так і за допомогою приватного сектору. На даному етапі розвитку інформаційного суспільства роботодавці намагаються продемонструвати відповідальність за власних працівників саме за допомогою соціальної реклами. Зазвичай це участь у благодійній діяльності, друкована реклама з охорони праці на робочих місцях, фінансові заохочення з приводу дотримання встановлених правил та норм і т.д.

В умовах роботи часто створюють рекламні ролики, листівки, 75 веб-сайти, де закликають як потенційних так і існуючих працівників звернути увагу на відповідальне ставлення того чи іншого підприємства чи організації до принципів охорони праці. Тому, великого значення набувають такі принципи соціальної відповідальності як [1]:

- необхідність постійного підвищення якості продукції та послуг, що є можливим лише за сприятливих і безпечних умов праці;

- моральна та юридична відповідальність роботодавця у разі нещасного випадку та відшкодування збитків потерпілим та їх сім'ям;

- моральна відповідальність роботодавця перед трудовим колективом і споживачами товарів та послуг за створення гуманних умов праці;
- необхідність підвищувати ефективність технологічних процесів і віддачу від кожної затраченої людино-години, підвищувати ефективність використання людських, матеріальних і фінансових ресурсів;
- забезпечення досягнення перспективних цілей організацій-роботодавців, що неможливо без підвищення рівня охорони праці.

Достатньо популярним напрямом зараз є заклик створювати особливу атмосферу довіри, чесності, порядності, поваги до законів і традицій, певних неписаних правил поведінки в умовах трудової діяльності шляхом використання соціальної реклами.

У ЄС соціальну відповідальність роботодавців включено до політики в сфері охорони праці. З метою розвитку культури тут здійснюється попередження ризиків засобами освіти та профілактики. Використання передбаченої стандартом SA 8000 системи контролю за використанням роботодавцями соціально-відповідальних підходів у сфері охорони праці сприяє чіткому визначенню порядку господарської діяльності, встановленню соціальної відповідальності при її здійсненні, постійному удосконаленню умов праці, незалежній перевірці соціальної орієнтованості підприємств, установ та організацій, обумовлює появу чітких і доступних для користування рекомендацій з охорони праці. Суспільство та держава повинні бути зорієнтованими на захист прав людини, навколишнього середовища, безпеку праці, захист прав споживачів та розвиток місцевих общин, а також організаційне управління та етику бізнесу. І з листопада 2007 року приєдналася до роботи міжнародної групи експертів з питань розробки проекту міжнародного стандарту ISO 26 000 «Настанова по соціальній відповідальності»[2].

Отже, для того, щоб механізм соціальної відповідальності став ефективним, необхідно створити не тільки об'єктивні умови, а й продовжувати формувати правову соціальну державу, трансформувати рекламний сектор згідно з інформаційним розвитком суспільства. Соціальна відповідальність є соціальною якістю особистості, а соціальна реклама як особливий вид масової комунікації допомагає розповсюдити її в контексті охорони праці. Основними характеристиками соціальної відповідальності в сфері охорони праці є добровільність, інтегрованість до стратегії організації-роботодавця, системність, користь для всіх зацікавлених сторін: роботодавців, працівників, споживачів товарів і послуг, громади, внесок до процесу сталого розвитку.

Список використаної літератури:

1. Уеллс Г. Реклама: принципи и практика / Г. Уеллс, Д. Бернет, С. Мориарти.– Питер: Питер, 2001. – 800 с
2. Шуванов В. И. Психология цвета в рекламе [Електронний ресурс] / В.И.Шуванов – Режим доступу до ресурсу: <http://psyfactor.org/lib/color9.htm>

*Артеменко Анна Вікторівна,
НПУ імені М.П.Драгоманова
Науковий керівник:
кандидат філологічних наук, доцент
Костюк Олена Миколаївна*

**ІДЕЙНО-ХУДОЖНІ ОСОБЛИВОСТІ РОМАНУ С. І. ВІТКЕВИЧА
“ПРОЩАННЯ З ОСІННЮ”**

Актуальність проблеми: тема обумовлена підвищенням інтересу до творчості польського письменника С. І. Віткевича та його роману “Прощання з осінню”, де домінантним постало питання ідейно-художніх особливостей твору у контексті авторської теорії “чистої форми”, котра охоплює як філософські так і естетичні явища.

Стан розробки проблеми: оригінальність естетичних засад Віткевича та художньої природи, психологічного і соціального підтекстів його романів значною мірою описана польськими та російськими літературознавцями. Так, Я. Блонський зосередився на Віткевичевому становленні в якості філософа та митця, А. Краєвська – на т.зв. текстовій інсценізації його поглядів, Л. Бадуля та Т. Мацьос – на різнобічному розгляді конкретних творів прозаїка [4], Е. Лубеневська – на особливостях функціонування «чистої форми» у полі тогочасних літературних конвенцій, П. Чаплінський – на оригінальності роману-мішка. Болецький – на своєрідності роману-мішка у зв'язку з поетичною моделлю прози міжвоєнного двадцятиліття [3], М. Пехаль акцентував увагу на пародійному представленні проблеми політичного перевороту.

Метою дослідження є визначення ідейно-художніх особливостей роману С. І. Віткевича “Прощання з осінню”

Виклад основного матеріалу дослідження: роман Віткевича відображає духовний клімат, пов'язаний з епохою нестабільності, різких соціально-політичних змін у Польщі. Художня праця автора репрезентує погляди на природу мистецтва у такий спосіб, що дозволяє говорити про метамову усього його дискурсу.

Мова теоретичних праць С.І. Віткевича проникає до романів [5], що сигналізує не про прагнення до того, щоб читач ознайомлювався з філософськими поглядами автора просто зі сторінок художнього твору, а про вмиле використання інструментарію поезики. З переконанням, що «переінтелектуалізація творчих процесів» – одна з найбільш характерних рис літератури міжвоєнного двадцятиліття, письменник влився у течію, представники якої вдавалися до автокоментарів (авторerefлексій, автотетамизму тощо Слушним видається зауваження Я. Блонського про те, що неможливо прямо перейти від філософії митця до його художньої творчості [2], однак романи автора теорії Чистої Форми містять значну кількість опосередкованих вказівок, що потребують конкретизації.

Слід згадати чітко задеклароване переконання С.І. Віткевича, що роман – це витвір мистецтва з огляду на авторську дефініцію мистецтва взагалі. На думку модерніста “роман як річ, призначена для тихого читання, а не для рецитації, може впливати лише за допомогою понять та образів, позбавлена відчуттєвої мови, без якої не може бути повної, безпосередньої дії Чистої Форми, справжнього, неуявного сплаву елементів складеного твору в абсолютну цілість”. Необхідно підкреслити, що засобом наближення романів Віткація до канонів Чистої Форми також було функціонування топосу ініціації, що виражає перманентний досвід усіх груп героїв, які перебувають у пошуках Таємниці Існування [1].

Розглядаючи роман С. Віткевича “Прощання з осінню” можна сказати, що це наукова фантастика перед Першою світовою війною, яка потім, одразу після неї, перетворюється у роман тривожних передчуттів, а саме, у роман-антиутопію. У центрі

антиутопії письменника – механізація суспільства, а не негативні аспекти розвитку техніки. М. Пехаль зауважував, що Віткевич намагався представити не стільки життєві перипетії, скільки світогляд героїв, що притаманно усій художній творчості письменника. Головний герой роману Віткевича - учасник якоїсь загадкової гри, своєрідного театру маріонеток, і разом з тим є носієм серйозних авторських роздумів, філософських ідей. Атаназій Базакбал (головний герой роману) іронічно називає себе “псевдо-гамлетом” і попри гарячкові пошуки не знаходить собі місця в житті. Він – розчарований митець, “метафізична істота, позбавлена форми дії”, людина, яка відчуває себе зайвою.

Варто зазначити, що релігійне питання в романі “Прощання з осінню” актуалізує проблему семітизму. Важливу роль у композиційній організації роману відіграє опис природи як єдиний художній елемент, що позбавлений гротеску.

Висновок: у романі С.І. Віткевича “Прощання з осінню” яскраво представлено тематику, сюжетну та композиційну структури, які виражають ідейно-художні особливості твору і характеризують спосіб реалізації засад теорії “чистої форми”, а саме: пошук “таємниці існування”, ролі митця у суспільстві, релігію і семітизм, та пейзаж, що становить контраст зі світом людей, є резонатором їх настрою.

Список використаної літератури:

1. Захаров В. В. Романістика С. І. Віткевича у вимірі теорії Чистої Форми / В. В. Захаров // Компаративні дослідження слов'янських мов і літератур. – 2009. – № 10. – С. 296 – 301.
2. Bolecki W. Szaleństwo ludzi zdrowych czyli Ładne samobójstwo / W. Bolecki // Witkiewicz S. – I. Pozegnanie jesieni. – Kraków: Wyd. Literackie, 1999. – S. 5 – 137.
3. B Błoński J. W poszukiwaniu formuły konstrukcyjnej powieści Witkacego // Spotkanie z Witkacym. Materiały sesji poświęconej twórczości Stanisława Ignacego Witkiewicza (Jelenia Góra, 2-5 marca 1978). – Jelenia Góra: Teatr im. Cypriana Kamila Norwida, 1979. – S. 7–19.
4. Macios T. Posłowie // Witkiewicz St. I. Pożegnanie jesieni / Red. E. Zarych. – Kraków: «Zielona Sowa», 2004. – S. 307–318.
5. Witkiewicz St.I. Beznadziejne porachunki z niepowrotnej przeszłości (wstęp do krytyki «Walki o treść» Karola Irzykowskiego) // Witkiewicz St.I. Czysta Forma w teatrze / Wybór, wstęp i noty J. Degler. – Warszawa: Wydawnictwo Artystyczne i Filmowe, 1977. – S. 293–307.

*Баско Ирина
НПУ імені М.П.Драгоманова
Науковий керівник:
кандидат педагогічних наук, доцент
Божок О. С.*

7 ПРИЧИН ВИВЧИТИ НЕ ЛИШЕ АНГЛІЙСЬКУ АБО "СТАНЬ ГРОМАДЯНИНОМ СВІТУ"

Тренуй свій мозок!

У процесі вивчення нової мови Ви розвиваєте мовні центри у своєму мозку. Кожна наступна мова буде сприйматися все легше та легше! До того ж, вчені довели, що такі дегенеративні хвороби як хвороба Альцгеймера та недоумкуватість уповільнюються в прогресі у тих людей, які володіють принаймні двома мовами.

Кар'єрний зріст. Знанням англійської мови при влаштуванні на роботу уже нікого не вразить, як і галочкою про володіння програмою "Microsoft Word". Однак знання арабської чи мандаринської мови може справити позитивне враження на роботодавця при співбесіді.

Начання та стажування за кордоном. Чи знали Ви, що в університетах Франції є безкоштовні програми, на які можна вступити без іспитів? Або про те, що деякі

університети Нідерландів видають гранти, які повністю покривають вартість навчання на магістратурі? В Європі та поза її межами можна отримати вищу освіту безкоштовно. Тоді чому би не скористатися однією з цих можливостей?

Можливість подорожувати по-новому. Подорож не обов'язково повинна обмежуватися тижнем в готелі All Inclusive і фотографіями себе улюбленого на тлі визначних пам'яток. Володіння іноземною мовою, нехай і на елементарному рівні, повністю змінить Ваш досвід подорожей. Наприклад, відвідуючи святилище Ясукуні в Токіо є різниця між японськими і англійськими інформаційними стендами. Святиня стала спірним місцем, оскільки тут шанують деяких засуджених військових злочинців Другої світової війни, але прочитавши те, що написано в японському варіанті, Ви зрозумієте, що це місце ще більш неоднозначно!

Розширити коло ймовірних друзів. Який найшвидший спосіб завести 1,2 мільярда друзів? Вивчити китайську! Знання іноземної мови (особливо тої, яка налічує найбільшу кількість носіїв) не тільки дає велику кількість потенційних друзів, але також діє як миттєвий спільний знаменник, коли Ви зустрічаєте носіїв мови.

Читати улюблені твори в оригіналі. Пориняйте в світ мистецтва і культури інших країн. Будь-який, навіть самий хороший і досвідчений перекладач неминуче опускає нюанси, якісь метафори, які можуть бути зрозумілі тільки співвітчизникам творця шедевру. Безліч мовних зворотів просто не мають адекватних аналогів в іноземних мовах, і перекладачі нічого не можуть з цим вдіяти.

Розширте свій кругозір. Володіючи іноземною мовою, Ви отримуєте додаткові джерела інформації, можете поглянути на світ очима іншого народу. Наприклад, вивчення іспанської мови допоможе Вам дізнатися, як жителі Іспанії або Латинської Америки сприймають ті чи інші події в світі, дізнатися їх точку зору, і, можливо, зробити для себе якісь висновки. Крім того, читаючи іноземну газету або переглядаючи телепередачу, Ви додатково удосконалюєте свої пізнання в мовах, чуючи і запам'ятовуючи якісь досить рідкісні слова або фрази.

Отже, чи достатньо причин для того, щоб стати поліглотом? Мені здається, що так. Якщо Ви хочете стати не тільки справжньою людиною й громадянином світу, а й підтвердити це - почніть вивчати мови.

Список використаної літератури:

1. Ю. Г. Каминский, Е. А. Косенко Популярно и не очень о болезни Альцгеймера. Либроком, 2009 г., 136 стр.
2. Підласий І. П. Система засвоєння-забування // Педагогіка і психологія. – 1995. – №

*Головій Оксана Сергіївна,
НПУ імені М.П.Драгоманова
Науковий керівник:
кандидат філол. наук, доцент
Матвєєва Світлана Анатоліївна*

СПЕЦИФІКА ПЕРЕКЛАДУ ГЕНДЕРНО-МАРКОВАНИХ ОДИНИЦЬ З АНГЛІЙСЬКОЇ МОВИ НА УКРАЇНСЬКУ

У мовознавстві існує окрема галузь, яка розглядає та досліджує гендерну диференціацію, – гендерна лінгвістика. В центрі уваги гендерних досліджень є уявлення про мовну поведінку людини з акцентом на його/її приналежності до певної статі. Призначення терміну «гендер» (від англ. *gender* – сімейна, родова традиція, зв'язок поколінь) полягає у «розмежуванні соціокультурних та суто біологічних характеристик чоловіка та жінки як членів певної етнокультурної спільноти» [3, с.7].

Дослідження в різних галузях гуманітарної науки демонструють розбіжності в мовленнєвій поведінці двох статей. Мовленню жінок притаманні велика кількість вставних слів, повтори, метафори, гіперболізації, емоційність, а чоловічому – динамічність, чіткість. Кожна культура по-різному визначає поведінку людини залежно від її статі, тому гендерні стереотипи кожної мови залежать від категорій фемінності та маскулітності. Беручи це до уваги, перекладач повинен усвідомлювати всі аспекти культурного середовища тексту оригіналу, які необхідно враховувати при перекладі. О.А. Бурукіна вважає, що «недооцінка гендерного фактора при перекладі може мати найнеприємніші наслідки, аж до відторгнення тексту перекладу культурою даної мови та неприйняття її носіями» [1, с.100].

Процес перекладу – пошук, пов'язаний з послідовним вибором із можливих варіантів. Повноцінним може вважатися переклад, у якому перекладач виступає в ролі співавтора і може виразити себе в перекладі; переклад, який не ігнорує контекст (з урахуванням гендерних і культурологічних особливостей мови перекладу) і який наближається до оригіналу на художньому, мовному та культурологічному підґрунті.

В сучасному перекладознавстві є поняття «невидимості перекладача», яке запропонував Л. Венуті. Американський перекладач казав: «*The more fluent the translation, the more invisible the translator, the more visible the writer and the meaning of the foreign text*» [4, с. 179]. Цю фразу можна розуміти так, що автор твору повинен бути лише один, а перекладач не має права змінювати будь-що в ньому. Але в багатьох перекладених творах відчувається цей «ефект перекладача». Жоден перекладач не може бути гендерно-нейтральним, тому «гендер оригіналу» або збігається з «гендером перекладу», або останній накладається на перший.

Для досягнення адекватності перекладу варто застосовувати різні перекладацькі стратегії та методи. А.А. Камінська зазначає, що «найбільш продуктивним є використання лексико-граматичних трансформацій:

- повна заміна лексичної одиниці, що виражає гендерну специфіку оригіналу (особливо в разі неможливості використання оригінальних метафор);
- часткова заміна (на синонім, що органічно функціонує в мові перекладу);
- генералізація або конкретизація;
- смисловий розвиток.

А також вважається доцільним використовувати гендерну нейтралізацію, додаткове гендерне маркування, елементи описового перекладу і гендерну анатомію» [2, с.107].

Англомовні лінгвісти, такі як С. Jacobson, J. Redfern, B.Sorrels, створили рекомендації із заміни нейтральних слів чоловічого роду. Відбулося заміщення слова *man* в деяких випадках: *The best man for the job* на *personnel, the staff, the workers, workforce*. Рекомендується уникати таких похідних іменників для позначення осіб жіночої статі, як *poetess* і висловів, подібних *women doctors, lady artist*. Також краще не висловлювати «визначену поблажливість»: *The girls in the office* замінюється на *The secretaries, office assistants*. Потрібно уникати гендерної ознаки під час описів: *timid men and women – timid people*. Спостерігається «тенденція заміни визначених термінів із вираженою гендерною ознакою на термін без цієї ознаки» [2, с.108]. Наприклад, займенник *he* замінюється за допомогою фрази в множині.

Отже, під час перекладу потрібно враховувати те, що світ «розділяється на чоловічий та жіночий». Перекладач повинен бути гендерно коректним, адже гендерні відносини, які фіксуються автором в мові, накладають відбиток на поведінку героїв, в тому числі і мовленнєву.

Список використаної літератури:

1. Бурукіна О.А. Гендерный аспект перевода / О.А. Бурукіна // Гендер как интрига познания: Сб.статей Моск. гос. лингв. ун-т. – М. : Рудомино, 2000. – С. 99-107.
2. Камінська А.А. Проблеми передачі гендерного феномену у міжмовній комунікації / А.А. Камінська // Світ соціальних комунікацій: наук. журнал [за ред. О.М. Холода]. – Т. 6. – К. : КиМУ, ДонНУ, 2012. – С. 107-110.

3. Мартинюк А.П. Конструювання гендеру в англomовному дискурсі / А.П. Мартинюк. – Харків : Константа, 2004. – 292 с.
4. Venuti L. The Translator's Invisibility / Lawrence Venuti. – London and New York : Routledge, 2008. – 319 p.

*Благодир Тетяна,
НПУ імені М.П.Драгоманова
Науковий керівник:
викладач Ахмедова А. Ю.*

ДІАЛЕКТИ АРАБСЬКОЇ МОВИ

«Мова арабів- найбагатша з мов за способом вираження і кількістю слів. Повністю нею, як відомо, не володіє жодна людина, якщо вона не пророк. Але немає в ній нічого такого, що є невідомим для всіх арабів, і серед них обов'язково знайдеться той, хто це знає» Мухаммед Ібн Ідріс аш-Шафі'ї

Арабська мова належить до семітської родини мов та є державною мовою 26 країн світу, а також однією з 6 офіційних мов ООН.

Ця мова налічує велику кількість діалектів. Арабською мовою діалект звучить як «اللغة العامية», що у перекладі значить «народна мова». Саме діалекти є причиною того, що представник арабомовного населення однієї країни не завжди може зрозуміти жителя іншої арабської країни. Діалекти арабської мови поділяють на п'ять основних груп: аравійська, месопотамська, сиро-палестинська, єгипетська та магрибська.

Найпоширенішим діалектом є єгипетська арабська мова, нею говорять близько 80 млн чол. арабомовного населення. Також така поширеність спричинена розповсюдженням єгипетських серіалів та кінофільмів. Зі збільшенням відстані між країнами збільшується і різниця не лише у вимові, а й у значенні слів.

У країнах, які знаходяться на заході Арабського світу (Марокко, Алжир, Туніс) розповсюджений магрибський діалект. Саме слово «магрибський» походить від арабського слова «غرب», що у перекладі означає «захід». Тож якщо єгиптянину трапиться мати розмову з марокканцем, вони говоритимуть між собою не рідною арабською мовою, а англійською. Щодо магрибського діалекту відомою є праця Ю.Н. Завадовського «Арабські діалекти Магрибу», де він зазначив: «Багдадський філолог Абу Алі аль-Калі», подорожуючи південною Африкою, дорогою в Іспанію, помітив, що чим далі він від Сходу, тим гірше мусульмани говорять арабською і нервував, чи не доведеться йому брати перекладача.»

Існує і літературна арабська мова. Арабською «اللغة العربية الفصحى». Цією мовою написана священна книга Коран, пишуться книги, видаються газети та журнали, вона є діловою мовою документів. Тож кожен освічений араб, незалежно від країни його походження, розуміє літературну мову та може спілкуватися нею.

Можемо дійти висновку, що незважаючи на те, що існує достатня кількість діалектів арабської мови, які значно різняться між собою, існує літературна мова, що об'єднує все арабомовне населення.

Список використаної літератури:

1. Петрова Л. Історія арабської літератури / Людмила Петрова. – М. : Київ, 2011. – 117 с.
2. Завадовський Ю. Арабські діалекти Магрибу / Юрій Завадовський –М.:Москва, 1962. – 71с.

*Вівчар Надія Богданівна,
НПУ імені М.П.Драгоманова
Науковий керівник:
кандидат філологічних наук
Зайцева Наталя Петрівна*

СЕМАНТИЧНІ ОСОБЛИВОСТІ ФРАЗЕОЛОГІЧНИХ ВИРАЗІВ У СУЧАСНОМУ ПУБЛІЦИСТИЧНОМУ ДИСКУРСІ

Одним із понять, яким оперує мовознавча дисципліна – лінгвістика, - є поняття «публіцистичний дискурс». Відповідно до цього, постає проблема щодо ґрунтовнішого вивчення та дослідження його особливостей. Сучасна ситуація в світі пропонує широкий асортимент предметів дослідження, але в зв'язку зі стрімким зростанням популярності іноземних англомовних видань, було б цілком виваженим кроком глибше дослідити особливості публіцистичного дискурсу сучасної англійської та британської преси.

Однією з найбільш актуальних мовознавчих проблем останніх десятиліть є зв'язок мови народу з його національною культурою. У цьому зв'язку набуває актуальності вивчення тих аспектів мови, які певним чином відображають національну ідентичність та специфіку певного народу – носія цієї мови. Одним із таких аспектів є фразеологія. Визначення семантичних особливостей фразеологізмів будь-якої мови дає підстави стверджувати, що компонентний склад фразеологізмів, навіть дуже близьких мов, має свої відмінності.

Загальновідомо, що фразеологічна одиниця, виступаючи як компонент будь-якого тексту, тісно пов'язана з контекстом твору. Саме у живому мовленні виявляє вона повною мірою свій зміст. Аналіз фразеологічної одиниці в ізоляції від контексту малоефективний, не забезпечує розкриття глибини її семантики, оскільки фразеологізм здебільшого вступає у складні смислові стосунки з певним контекстом і залежить від нього [3; с. 6].

Поняття «дискурс» є надзвичайно поширеним останнім часом і модним. Однак чіткого та загальноприйнятого визначення, яке б охоплювало всі випадки його використання, не існує, тому, мабуть, саме чинник моди на запозичення іноземних термінів і зумовив його появу у вітчизняній лінгвістиці та сприяв значною мірою його популяризації.

Сьогодні сфера вживання терміна «дискурс» є настільки великою, що потрібно говорити про полісемію цієї термінологічної одиниці. Достатньо лише звернутися до визначення цього терміна у "Англо-російському словнику лінгвістики і семіотики," опублікованому в 1995 році: *discourse* / дискурс. В одному із значень - сукупність тематично, культурно або ще якимось чином взаємопов'язаних текстів, що допускає розвиток і доповнення іншими текстами [1; с. 171]. Дискурс також розуміється як текст, «представлений у вигляді особливої соціальної даності» і «утворений в результаті мовленнєвої діяльності представників певної лінгвокультурної спільноти, який розглядається у сукупності його лінгвістичних параметрів та соціокультурного контексту» [5; с. 24].

Хоча теорія дискурсу вже досить тривалий час опрацьовується і досліджується вченими-лінгвістами, загальновизнаного підходу та універсального визначення поняття «дискурс» ще досі не існує. Воно (поняття) розглядається з точки зору найрізноманітніших аспектів: і як комунікативний процес, і як текст, і як система, і як комунікативна подія. Але, не дивлячись на те, що всі ці підходи базуються на різноманітних рисах та характеристиках, вони не виключають одне одного.

Дискурс актуалізує вивчення тексту як естетичного феномена. Одночасно вивчення дискурсу дозволяє розвести поняття журналістики та публіцистики. Розгляд публіцистичного тексту як дискурсу допомагає зрозуміти природу тих процесів, які призводять до функціонального зближення ЗМК («засоби масової комунікації») і ЗМІ: канал перестає виконувати тільки технологічну функцію, вбираючи в себе також і функцію комунікативну, з'єднуючи автора і аудиторію.

Фразеологічні звороти, прислів'я, приказки та крилаті вирази є обов'язковим стилістичним компонентом мови газети, важливим джерелом експресивно-емоційної насиченості, істотним засобом реалізації конструктивно-стильових особливостей газетної мови. Вони надають газетному тексту певну впливову силу, допомагають створювати специфічну образність. Вони здатні не тільки висловити відповідну думку більш цілісно, а й передати своєрідне ставлення, оцінку. Наприклад, приказка: товкти воду в ступі (*to beat the air*) виражає більше експресивності, оцінку, ніж звичайне словосполучення: займатися пустою справою (*to do something in vain*) [4; с. 19].

Публіцисти звертаються до фразеологічних запасів рідної мови як до невичерпного джерела мовної експресії. Проте вживання фразеологізмів у звичайній формі з притаманним їм значенням не завжди дає потрібний ефект. З метою створення художнього ефекту публіцисти вдаються до трансформації фразеологізмів.

При лексичних трансформаціях семантика фразеологізму може набувати нові смислові відтінки в результаті більш-менш істотних змін в компонентному складі фразеологічної одиниці, при цьому синтаксична структура фразеологізму залишається без змін [2; с. 3].

Доданого типу трансформацій відносять прийоми заміни та перестановки компонентів ФО. Наприклад: *The rapid global economic downturn has rekindled fears that Japan may be slipping back into a deflationary cycle.*

В процесі роботи ми дослідили тринадцять друкованих засобів масової інформації, які є досить поширеними серед англomовного населення світу. Серед них найвідомішими є «*The New Yorker*», «*Cosmopolitan*», «*Elle*», «*Esquire*», «*Vanity Fair*» та ін. Проаналізувавши статті вище перелічених видань на чисельність фразеологізмів, ми отримали загальну їх кількість, яка становить 137. Вони були розділені у сім категорій згідно з чисельністю та за класифікацією Арнольда І. В. Опіраючись на дану класифікацію, ми виявили, що найбільша частина фразеологізмів належить до типу «дієслівні» - 90 фразеологічних виразів. Наступними є «іменникові» – 21 фразеологізм. Типи «прислівникові», «прикметникові» та «вигуки» містять 3, 7 та 16 фразеологізмів відповідно.

Аналіз фразеологічних виразів, проведений в ході дослідження показав, що одними із найпоширеніших за вживанням та найлегшими для декодування є дієслівні алюзії, адже пояснення змінюється відповідно до зміни компонентів, а також є дуже експресивними та емоційними.

Дослідивши публіцистичний дискурс на прикладах американської та британської преси, я вважаю за потрібне продемонструвати на декількох прикладах вживання фразеологізмів, проаналізувати їх та пояснити їхнє значення.

Численні фразеологічні одиниці були виявлені у журналі «*The New Yorker*», тож буде раціонально розпочати саме з нього. Зважаючи не те, що дієслівні ідіоми були найпоширенішими, я б хотіла також привернути Вашу увагу до менш вживаних фразеологізмів. Одним із таких є вираз *to stay in touch*, що вживається як надія на майбутню зустріч, наголошує на підтриманні тісного контакту та спілкуванні. В уривку *He promised to stay in touch* ми чітко прослідковуємо саме сподівання на підтримання тісного контакту.

Фразеологічний вираз *the golden age* можемо віднести до прикметникових фразеологізмів. Значення виразу відображає наголос на швидкому розквіті певної сфери життя. Звертаючись до історії, можемо з впевненістю сказати, що використання цього фразеологізму датується ще добою розквіту римської імперії за правління Октавіана Августа. В уривку *This decade will be remembered as the golden age of television* фразеологізм вживається у сенсі розквіту телебачення.

Говорячи про журнал «*Elle*», необхідно виділити вживання фразеологічного виразу *in retrospect*. Зазвичай цей вираз використовується на початку речення, вказуючи на уже відомі факти та знання, результати досліджень чи практики. *In retrospect, that's probably the precursor to becoming a coke dealer* - автор спирається на власні переконання або ж, у якомусь сенсі, припущення.

Траплялися також численні випадки вживання однакових фразеологізмів у різних виданнях, хоча вони були внесені у таблицію класифікації лише один раз. Зокрема до таких фразеологізмів відносяться: *the rumor mill* – розповсюдження пліток, *to have no clue* – не мати уявлення про щось.

Проаналізувавши та систематизувавши зібрані під час дослідження фразеологізми, ми вирахували відсоткове відношення кожного типу в досліджених виданнях. Отож, за підрахунками фразеологізми типу «дієслівні» становлять 65,6%, «іменникові» – 15,3%, «вигуки» – 11,6%, на інші ж типи припадає сумарно 7,5%.

Разом із тим, в ході дослідження було визначено три журнали із найбільшим вмістом досліджуваних стилістичних компонентів. На першому місці - “The New Yorker” із 29 фразеологізмами, наступним є “Cosmopolitan” – 23, на третьому місці - “Esquire ” – 16 фразеологічних виразів.

Досліджуючи тему, виявлено, що повторюваність фразеологізмів – не більше ніж 2 рази на 50 статей різних періодичних видань, що зумовлено як і різноманітністю досліджуваних статей, так і аудиторією, для якої передбачено досліджувані періодичні видання.

Фразеологічні вирази - складне явища, яке заслуговує особливій уваги. Інтерес до нього постійно зростає, оскільки сучасні твори тяжіють до відображення етно-культурного середовища та створення поряд із горизонтальним ще одного, вертикального, контексту.

Результати дослідження можна використовувати при вивченні діяльності впливу стилістичних компонентів на сприймання іноземного дискурсу або ж іноземної мови, крім того вони допоможуть зрозуміти суть фразеологічних виразів в сфері публіцистичного дискурсу та пояснити їх значення.

Список використаної літератури:

1. Дудик П.С. Видозміни у структурі розмовних фразеологізмів // Українське мовознавство. Міжвід. наук. зб. – Вип.1. – 1973.
2. Жовтобрюх М.А. Лексика і фразеологія // Жовтобрюх М.А. Українська літературна мова. – К.: Наукова думка, 1984.
3. Guespin L. Types de discours, ou fonctionnement discursifs // Langages. — № 41, 1976.
4. <http://www.bestreferat.ru/referat-212752.html>
5. <http://gnpu.edu.ua/files/naukovi%20chitanny/filologia/vasina.htm>

Гринчук Олена Сергіївна
НПУ імені М.П.Драгоманова
Науковий керівник:
кандидат філологічних наук, доцент
Загребельна Н. К.

ПСИХОЛОГІЗМ У РОМАНІ ОСКАРА ВАЙЛЬДА «ПОРТРЕТ ДОРІАНА ГРЕЯ»

Психологізм є сукупністю прийомів, засобів та способів зображення, що розкривають почуття, враження, думки, емоції персонажа, дозволяють прослідкувати за змінами його світогляду, відчуттями та переживаннями, дозволяють зрозуміти внутрішні суперечності та мотиви вчинків. Психологію персонажів Оскар Вайльд розкриває різноманітно, за допомогою прямого авторського коментаря, описів, діалогів, через слова інших, а також саморозкриття, коли герой сам каже про свої переживання.

Найчастіше в романі застосовується опосередкована (зовнішня) форма зображення, використовується мімічний психологізм (міміка, жест, сміх, манера говоріння). Наприклад, коли під час малювання Безіл звернувся до Доріана, «юнак сіпнувся, мов розбуджений із

задуми» [1, 14]. Або коли той вперше побачив свій портрет, збагнув свою красу, а потім зразу ж осягнув всю суть слів Генрі: «гарячі сльози виступили Доріанові на очах, він висмикнув руку...» [1, 15].

Використовується і сумарно-позначаюча форма [2] – називання процесів, що проходять в душі героя, і водночас опис зовнішніх проявів за допомогою прямого авторського коментаря: «На думку про це Доріана, мов ножем, різнув біль, і кожна жилка в ньому задрожала. Очі його стали темні, як аметист, і зайшли слізьми. На серце ніби лягла крижана рука» [1, 14]. Психологізм виражається дуже часто і в манері говоріння: «Це твоя найкраща робота, Безіле, найкраща з усіх, що ти створив, – мляво сказав лорд Генрі» [1, 2].

Специфіка психологізму конкретного персонажа полягає у засобах та їх якісному співвідношенні. Наприклад, Безіл Голворд більшою мірою сам говорить про свої переживання, то захоплюючись красою певних речей, то відкриваючи весь свій біль. «Відкиньте їх, Доріане, відкиньте! Хіба ви не бачите, що зі мною діється? О Боже! Тільки не кажіть мені, що ви зіпсутий, розпусний, безчесний» [1, 79]. Проте особливим є те, що його внутрішній світ зображується не лише за допомогою жестів, манери говоріння, як у інших, а й за допомогою мовлення самого героя, коли він описує свої побоювання чи свій стан. Особливістю психологізму даного персонажа є використання сповіді (епізод, коли художник розкриває Доріану своє до нього відношення).

Специфіка психологізму лорда Генрі полягає в тому, що його почуття розкриваються іншими персонажами. Велика роль надається діалогам та прямому авторському коментарю. Особливим є те, що герою притаманне внутрішнє мовлення та риторичні запитання, внутрішні роздуми.

Для психологізму Сібіл характерна пряма форма, він відтворюється під час діалогів. Проте зображені жести та міміка несуть в собі неабияку емоційність, відіграють важливе значення у відображенні страждань дівчини, якнайповніше розкривають її внутрішній стан. «Доріане! Не кидай мене, бо... Мій брат... Ні, ні, то дурниці! Він лиш пожартував... Але ви, Доріане... Невже ви не простите мені сьогоднішній вечір?» [1, 20].

Психологізм Доріана Грея розвивається протягом всього твору. Спочатку він відображується у зовнішніх змінах, жестах, репліках, проте в кінці твору з'являються риторичні запитання, внутрішнє мовлення. Особливістю є застосування сну, хоча сон лише згадується, більше виступає як факт, не підлягає роздумам.

Виявлення психології персонажів ускладнюється майже повною відсутністю внутрішніх монологів. Вчинки майже не мотивуються внутрішньо, на першому плані зображення дій, динаміка, а самоаналіз досить поверховий. Натомість портретна характеристика прояснює певні риси, якими вирізняється той чи інший персонаж серед інших. Опис Сібіл під час театральної вистави розкриває її чутливу душу. Або одухотвореність та працьовитість Безіла: «Художник дивився на прегарну юнакову постать, що її він так майстерно відобразив на полотні. Раптом він схопився і, заплющивши очі, притис пальці до повік, наче силкуючись утримати в пам'яті якийсь чудовий сон і боячись пробудитися». Лише Доріан різко контрастує з власними рисами характеру, адже бездоганна зовнішність приховує його справжню порочність.

Пейзаж у творі не є психологізованим. Лише один момент зображення природи може бути інтерпретований як засіб психологізму: «За хвилину бджола полетіла далі. Доріан бачив, як вона заповзла в барвисту трубку березки. Квітку немовби стрепенуло, і стебельце плавно колихнулось» [1, 13]. Так показуються процеси, що відбуваються в душі героя. Бджола символізує лорда Генрі, квітка – душу натурника.

В цілому в творі використовується багато засобів психологізму, але найчастіші з них однотипні та досить поверхові. Самоаналіз, потік свідомості, роздум, психологічна роздвоєність особистості майже не застосовуються. Відсутня багатоплановість у розкритті внутрішнього світу героїв. Психологія другорядних персонажів (леді Брентон, леді Гвендолен, лорд Фермор, Гетті) взагалі не розкривається. Слід, однак, зауважити, що «Портрет Доріана Грея» не психологічний роман, більша увага в ньому приділяється

сюжету та філософській концепції. Тим не менше, аналіз психологізму дає можливість по-новому подивитись на відомий твір, уточнити відмінності у побудові образів персонажів, виявити найбільш характерні для О.Вайльда прийоми.

Список використаної літератури

1. Вайльд О. Портрет Доріана Грея / О. Вайльд. – К.: Знання, 2015. – 283 с.
2. Есин А.Б. Психологізм / Б. А. Есин // Введение в литературоведение: под. ред. Л.В.Чернец. – Москва: Высшая школа, 1999. – 316 с.

*Гусак М.В.
НПУ імені М.П.Драгоманова
Науковий керівник:
доктор філологічних наук, професор
Анненкова О. С.*

ДО ПРОБЛЕМИ ПЕРЕКЛАДУ СОНЕТІВ В. ШЕКСПІРА НА РОСІЙСЬКУ МОВУ

Актуальність проблеми. Вільям Шекспір є одним з небагатьох митців, хто навіки вписав своє ім'я в історію культури і літератури, прославившись як геніальний англійський драматург і поет. Цикл сонетів займає особливе місце у його творчому доробку. Теми сонетів є вічними: дружба, зрада і, звичайно, кохання. Тому і зараз, чотири століття по тому, поезії В. Шекспіра є актуальними і надзвичайно популярними, а спроби перекласти їх на інші мови з максимальною наближеністю до оригіналу до сих пір продовжуються.

Стан розробки проблеми. Проблемами перекладу сонетів В. Шекспіра займається величезна кількість авторитетних дослідників, серед яких варто назвати Г. Кружкова, М. Гаспарова, Б. Кушнера, М. Стріху. Але ми зосередимось безпосередньо на практиці перекладів сонетів англійського барда. Найвідомішими і хрестоматійними є переклади С. Маршака. Але перші переклади на російську мову були здійснені ще графом Ів. Мамуном у 1859-1876 роках. За ним йшли Д. Аверкієв, Н. Гербель, А. Федоров, В. Ліхачов, Ф. Червінський, Н. Холодковський, К. Случевський. Майже повний переклад циклу сонетів здійснив М. Чайковський. До пізніших спроб відносяться переклади сонетів В. Шекспіра І. Фрадкіна та А. Фінкеля, а також Б. Пастернака [1, с.389].

Мета тез. На прикладі сонету 141 (оригіналу і двох його перекладів на російську мову) з'ясувати причини наявних в перекладах індивідуальних варіацій та інтерпретацій смислу оригінального шекспірівського тексту.

Виклад основного матеріалу дослідження. Умовно сонет № 141 належить до сонетів, які науковці відносять до групи поезій, присвячених смуглявій дамі, але на відміну від багатьох інших сонетів цього розділу, цей сонет відображає складність внутрішньої боротьби закоханої людини. Поет бачить недоліки і вади своєї коханої, відкрито визнає своє кохання дурним, але все ж продовжує кохати. Шекспір зміг передати істинну природу людини: одночасно сильну і слабку, а також розповісти про вічну боротьбу людського розуму та серця.

З першої ж фрази ми бачимо розбіжність між Шекспірівським оригіналом і перекладами. «*In faith*» з англійської означає «клянуся честю», що додає особливої ваги наступним словам автора, але на жаль, ні С. Маршак, ні М. Чайковський не використовують цю фразу у своїх перекладах. Далі у тексті оригіналу говориться, що поет не любить кохану своїми очима «*I do not love thee with mine eyes*», хоча потім М. Чайковський трактує слова Шекспіра «*For they in thee a thousand errors note*» лише з точки зору зовнішньої краси, адже перекладає їх «*Для них твоє неправильно чело*», в той час як С. Маршак повністю зберігає зміст: «*Они твои пороки видят ясно*». Однак далі ідуть рядки «*But tis my heart that loves*

what they despise, Who in despite of view pleased to dote». Думається, вони є дуже важливими, адже передають всю силу внутрішнього протистояння, яким охоплена душа поета. Важко навіть уявити, наскільки сильне напруження переживає людина, що відчуває «*despite*» («презирство») і одночасно «*to dote*» («кохає до нестями»). В обох перекладах ці рядки не мають точного перекладу, а такі слова як «ненависть» чи «презирство» взагалі не вживаються. Наступні чотири рядки максимально близькі за змістом до оригіналу, але все ж більш точним є переклад С. Маршака, в якому навіть зберігся вираз «*sensual feast*», тобто «свято почуттів». Врешті-решт Шекспір каже, що ніщо не може відговорити його серце від служіння коханій: «*Dissuade one foolish heart from serving you*». Цікаво, що сам Шекспір вибрав прикметник «*foolish*» (дурне), в той час як С. Маршак при перекладі замінює його на «*бедное*». Думається, це в значній мірі вплинуло на суть сонета в цілому, адже випадає такий момент, як виражене автором презирства до власних почуттів, а отже і до самого себе. Внутрішня боротьба серця і розуму поета передається в окремих словах та відтінках їх значень, але, на жаль, більшість з них зникла при перекладі. В оригінальному тексті використовується вираз «*likeness of a man*» («подоба чоловіка»). В обробці М. Чайковського смисл передається в словах «*потеряв достоинство*», а в сонеті С. Маршака звучить більш кардинально - «*Уверитъ сердце бедное одно, Что это рабство для него смертельно.*». Як на мене, для Шекспіра таке життя і справді було б подібним до смерті. Але все ж найважливішими є саме останні рядки сонету, які наче підводять підсумок усього вірша. В оригіналі вони звучать так: «*Only my plague thus far I count my gain, That she that makes me sin awards me pain*». Через властиву англійській мові полісемію іменник «*plague*» перекладається як «нещастя», «біда», «мука», навіть, «чума». [3] Це вкотре підкреслює, наскільки розумом поет зневажає це кохання. Безумовно, обидва переклади змогли передати зміст, закладений у цих рядках. Але слід зазначити, що в той час як С. Маршак зробив акцент саме на кохану, що є причиною всіх нещастя, то М. Чайковський ніби продовжив думку самого автора про те, що цей біль може слугувати і спокутою його гріхів: «*Но есть в моем позоре искупенье: Внушая грех, ты вносишь и мученье!*». Таке його потрактування останньої фрази є досить цікавим і сміливим.

Висновок. Отже, вважаємо, що переклад С. Маршака є більш точним і близьким до оригіналу, хоча і в ньому власне Шекспірівські акценти були передані не в повному об'ємі. Сонет же М. Чайковського є більш вільним, тому що перекладач скоріше передав нам своє бачення зображеної Шекспіром любовної ситуації. Але слід зазначити, що в будь-яких варіаціях перекладу сонет В. Шекспіра є художньо довершеним, чому і залишається актуальним в усі часи. Адже він вкотре ставить вічне та нерозв'язне питання: любов – найбільше щастя чи найстрашніша кара? І кожен читач завжди даватиме власну відповідь на це філософське питання.

Використана література:

1. Гаспаров М.Л., Автономова Н.С. Сонеты Шекспира – переводы Маршака // Гаспаров М.Л. О русской поэзии: Анализы. Интерпретации. Характеристики. – СПб.: Азбука, 2001. – 480 с. – С. 389 – 409.
2. Сонет Шекспира на английском языке / [Електронний ресурс]. – Режим доступу: http://engshop.ru/shekspir-sonet-141-na_anglieskom/
3. Онлайн-словник АBBYYLingvo (<http://www.lingvo.ua/ru/Translate/ru-en/plague>)

*Доканова Оксана Валеріївна
НПУ імені М.П.Драгоманова
Науковий керівник:
кандидат педагогічних наук, доцент
Божок О. С.*

ТЮРКОЛОГІЗМИ В УКРАЇНСЬКІЙ МОВІ. ТУРЕЦЬКІ МОВНІ ЗАПОЗИЧЕННЯ

Турецька та українські мови не є спорідненими. Турецька мова – одна з тюркських мов, поширена в Туреччині, Румунії, Ірані, Іраку, Сирії, Греції, Болгарії, на о. Кіпр, у колишній Югославії. Нині являється офіційною мовою Туреччини. Українська мова належить до східної підгрупи слов'янських мов, що входять до індоєвропейської мовної сім'ї.

Проте, незважаючи на те, що дані мови належать до різних мовних груп, у них спостерігається велика кількість мовних запозичень та міжмовних омонімів. Такі запозичення називають тюркізмами. ТЮРКІЗМ — різновид запозичення; слово, його окреме значення, вислів тощо, запозичені з тюркських мов або через їхнє посередництво з деяких іншими мовами (переважно з араб. та перської) чи утворені за їхніми зразками.

Українсько-тюркські мовні зв'язки сягають часів ранньої східнослов'янської доби, коли степи Північного Причорномор'я контролювалися тюркомовними кочовими племінними об'єднаннями гунів (4 — 5 ст.), аварів-обрів (6 ст.), болгарів (6 — 7 ст.) та хозарів (7 — 10 ст.), яких витіснили печеніги (9 — 11 ст.), що, в свою чергу, поступилися кипчакам-куманам-половцям (11 — 13 ст.), а останні — крим. татарам та ногайцям Золотої Орди.

З розвитком козацтва й чумацтва тюрк, вплив на лексику укр. мови ще більше зростає. Запозичення стосуються передусім козацького й чумацького побуту: зокрема слово «козак». За «Уходницькою» теорією воно походить від кримсько-татарського або тюркського «Qazaq» — «вільна людина», «авантюрист», «шукач пригод», «найманець». Тюркське за походженням слово «козак» означало вільних, незалежних від пана людей, які населяли безлюдні окраїни. У сучасній турецькій мові слово «kazak» означає «светр».

Якщо звернутися до міжмовних омонімів, які повністю збігаються за формою вираження, то можна знайти такі схожі мовні одиниці: укр. «бал» - великий вечір з танцями – турецьк. «bal»-мед; укр. «баян» - музичний інструмент – турецьк. «baayan» жінка, що за зовнішніми ознаками належить до привілейованих верств населення; укр. «балик» - просолена (іноді з додаванням прянощів) і пров'ялена на повітрі спинка крупних рибин цінних порід – турецьк. «balık» - риба (в даному випадку значення майже збігаються).

До слів, що майже повністю збігаються за значенням та формою вираження належать «çay» - «чай», «çeket» - «жекет», «fresk» - «фреска», «ayva» - «айва», «kravat» - «краватка», «valiz» - «валіза».

Також існують міжмовні омоніми зі звуковими відмінностями (різний наголос), зокрема: укр. «сарай» - загальна назва критих неопалюваних нежитлових господарських підсобних приміщень, що використовуються як побутові складські, рідше для утримання худоби чи птиці. – турецьк. «saray» - палац; укр. «баба»(I) - мати батька або матері, «баба»(II) - стара за віком жінка – турецьк. «babá» - чоловік стосовно своїх дітей, але тут є розрізнення у наголосі, в українській мові цей іменник має наголос на першому складі, а в турецькій мові – на другому.

Приклади із сучасної турецької мови: турецьке слово «kulak» по-українськи означає «вуха», турецьке «bardak» означає «стакан», «baayan» – це українське «пані», турецьке «hata» відповідає українському «помилка», «uzak» по-українськи означає «шкода, жаль».

Тож, з вищезнайденого можна зробити висновок, що тюркський вплив на українську мову є вагомим і має давнє історичне підґрунтя.

Використана література:

1. Будагов Р. Ложные друзья переводчика. – М., 1974.
2. Кримський А. Тюрки, їх мови та літератури. В кн.: Кримський А. Твори, т. 4. К., 1974; Гаркавец А. Н. Тюрк. язики на Украине. К., 1988.
3. Етимологічний словник української мови. - К.: «Наукова думка», 1982-2012.

*Закліцька Ю.А.
НПУ імені М.П.Драгоманова
Науковий керівник:
доктор філологічних наук, професор
Анненкова О.С.*

ВІСЛАВА ШИМБОРСЬКА: В ПОШУКАХ САМОВИРАЖЕННЯ

Актуальність проблеми: Віслава Шимборська є тією польською авторкою, яку назвали «видатною поетесою сторіччя». Специфічність творчості, бачення світу Пані Віслави викликає незмінний інтерес та велику кількість наукових досліджень її спадщини, яка була визнана світовою спільнотою, що знайшло вираження у почесній нагороді – Нобелівській премії. Номінація була неочікуваною навіть для самої поетеси і викликала бурхливі дискусії серед прихильників та критиків творчості В. Шимборської. Проте попри деяку недовіру до права поетеси бути Нобелівською лауреаткою, популярність її творчості по всьому світу зростала в геометричній прогресії, чому значною мірою сприяла і власно Нобелівська промова В. Шимборської, яка є потужним об'єктом для аналізу, адже розкриває специфіку розуміння світу видатної польської поетеси ХХ століття. Нобелівська промова В. Шимборської є одним із найцікавіших прозових висловлювань поетеси. Це роздуми вголос, це спроба дати відповіді на запитання, що не проговорюються, але прочитуються, це роздуми жінки-поетеси про стан сучасного світу та про місце поета в ньому, які є надзвичайно актуальними для наших днів.

Стан розробки проблеми. Творчість В. Шимборської вивчає велика кількість зарубіжних і вітчизняних дослідників, серед яких слід назвати М. Бараньчак, Й. Квятковського, Ф. Матаушевського, Ю. Булаховську, Р. Радишевського та інших. Втім, її Нобелівська промова не була об'єктом спеціальної літературознавчої розвідки.

Метою тез є виявлення специфіки картини світу В. Шимборської, яка розкривається в Нобелівській промові поетеси.

Виклад основного матеріалу дослідження. В. Шимборську можна віднести до митців слова, які мають особливе світовідчуття, вони бачать невидиме і звертають увагу на речі, про які пересічна людина ніколи не думає. В. Шимборській долею судилося бути собою. Нобелівську Премію поетесі присудили «за поезію, яка з іронічною точністю виявляє фрагменти людського буття в історичному і біологічному контекстах», за поезію, яка «допомагає жити». В особі В. Шимборської Шведська Академія вшанувала талант «особливої чистоти і сили». Сила чистоти розуміється як чеснота, що характеризує її поетичний погляд на світ, а її поезії є правдивою відповіддю на сучасне життя.

Найважливішою проблемою в поезії для В. Шимборської є розуміння і сприйняття себе Поетом. У Нобелівській промові Пані Віслава говорить про «ефектність» та «престижність» професії людей, які займаються поезією, але сучасний поет зазвичай «неохоче в голос називає себе поетом – наче соромиться цього ...». Адже в цій професії немає «докторів», але є дещо важливіше і набагато складніше – залишитись один на один із білим папірцем і писати про щось невидиме і незнане, про тайну світу.

В. Шимборська високо цінила два «простих, маленьких», але «всемогутніх слова» – «не знаю», оскільки, на її думку, вони є поштовхом до пошуку істини, імпульсом до того, що буде згодом поясненим і, можливо, зрозумілим, вираженням того, що ніколи не буде

забути. Справжній поет, вважає В. Шимборська, повинен постійно повторювати про себе «не знаю», оскільки кожним своїм віршем він щось намагається пояснити людям, але тільки-но ставиться крапка – поета починають наповнювати сумніви, та він розуміє, що ці його пояснення не є довговічними і вичерпними.

В. Шимборська не намагалася проголошувати певні істини, вона вражала читачів несподіваністю поетичних запитань, на перший погляд дуже простих, навіть наївних, але відповіді на які були несподіваними, навіть парадоксальними. І скрізь надійним інструментом творчого дослідження для поетеси ставала непохитна логіка, обрамлена іронією і самоіронією.

В. Шимборська вважає натхнення «внутрішнім імпульсом», притаманним кожній людині, яка свідомо і по бажанню вибирає заняття в житті і працює з натхненням та любов'ю, вона впевнена, що натхнення не є привілеєм лише поетів. Тобто «внутрішній імпульс» мають ті, кого постійно супроводжує «не знаю», хто попри всі труднощі і поразки не втрачає інтересу до життя.

Сучасний світ В. Шимборська називає «всесвітнім театром», а життя «білетом», який має до смішного короткий термін дії і обмежений двома заданими датами. І попри всю непізнаваність світу, поетеса залишається впевненою в тому, що наш світ – дивовижний.

Висновок. Найхарактернішою ознакою філософської поезії В. Шимборської та насиченої інтелектуально-філософськими істинами її Нобелівської промови є іронічне та врівноважене ставлення до світу та людей. Вона чітко усвідомлює велику місію, яку виконують поети в світі та вона як одна з них, з тих, хто є художньо обдарованими і небайдужими до земного життя людей. В житті поетка цінує кожен мить, кожен хвилину, вона навіть зазначала, що будь-який її вірш міг би отримати назву Мить. І вона у щоденному захопленні земними миттєвостями, які «панують» у просторі за вікном, де «усе має своє місце», просить ці миті затриматися. І диво стається – вони пристають на розмову про вічність. А в цьому і є сенс її світобачення, її картини світу, закарбованої у художньому слові неповторної В. Шимборської.

Список використаної літератури:

1. Гладун Д. Апокаліпсис: «до» і «після»? або Філософські засади творчості Віслави Шимборської [Електронний ресурс]. – Режим доступу: <http://maysterni.com/user.php?id=6028&t=2&sf=1>

2. Нобелівська лекція Віслави Шимборської «Поет і світ» в перекладі Ксенії Старосельської. [Електронний ресурс]. – Режим доступу: <http://shimborska.dgroza.ru/text/poet-and-world>

3. Шевченко С. Світло поезії Віслави Шимборської. [Електронний ресурс]. - Режим доступу: <http://litgazeta.com.ua/articles/svitlo-poeziyi-vislavy-shymborskoyi/>

*Клименко Анна Олегівна,
НПУ імені М.П.Драгоманова
Науковий керівник:
кандидат філологічних наук, доцент
Матвєєва С. А.*

ОСОБЛИВОСТІ ПЕРЕКЛАДУ ТЕКСТІВ МИРОТВОРЧИХ ОРГАНІЗАЦІЙ

Тексти миротворчих організацій мають спеціальну термінологію. Перекладаючи офіційні документи миротворчих організацій, перекладач має відтворити термін мови оригіналу відповідним терміном мови перекладу; тільки в разі відсутності такого відповідника перекладач може використати перекладацький певний прийом.

Військові терміни поділяють на групи:

1. «Терміни, що позначають реалії іноземної дійсності, ідентичні реаліям української дійсності, напр.: *field hospital* – польовий госпіталь» [2, с. 79].

2. «Терміни, що позначають реалії іноземної дійсності, відсутні в українській дійсності, проте мають загальноприйняті українські термінологічні еквіваленти, напр.: *Air National Guard* – національна гвардія ВПС... Великого значення при перекладі термінів цієї групи набуває контекст, який дозволяє вивести загальне значення терміна зі значень його компонентів» [2, с. 79].

3. «Терміни, що позначають реалії іноземної дійсності, відсутні в українській дійсності і не мають загальноприйнятих українських термінологічних еквівалентів, напр.: *alert hangar* – ангар вильоту по тривозі. Такі терміни складні для перекладу, оскільки їх правильне відтворення не може бути здійснене без ретельного, подекуди навіть етимологічного аналізу компонентів» [2, с. 79].

Скорочення є невід'ємною частиною всіх офіційних документів миротворчих організацій. Всі скорочення, що функціонують у тексті оригіналу, «повинні бути розшифровані у відповідності до загальноприйнятих та спеціальних скорочень. Скорочення, які не піддаються розшифруванню, залишаються мовою оригіналу» [1, с. 12].

Однієї із найпоширеніших лексико-граматичних трансформацій є транслітерація, яка застосовується при перекладі назв установ, посад, специфічних для певної країни: напр., *UNESCO* – ЮНЕСКО. Також при перекладі дуже часто використовується конкретизація – «заміна слова, що має більш широке значення, словом з більш вузьким, конкретним значенням» [3, с. 87], модуляція – «прийом для створення відповідностей шляхом зміни типу повідомлення, що описує ідентичну ситуацію» [3, с. 115], опущення – «скорочення і компресія тексту шляхом опущення семантично надлишкових елементів вихідного тексту» [3, с. 130] тощо.

Проведений аналіз дозволив дійти наступних висновків щодо лексичних особливостей перекладу офіційних документів миротворчих організацій:

необхідність відтворення термінологічних одиниць оригіналу, що є можливим за умови встановлення функціональної тотожності термінів в англійській та українській мовах, використання системної організації і структурного аналізу різних видів військової термінології, виявлення ієрархічної залежності термінів, їх видової і родової приналежності, проникнення у глибину позначуваного поняття;

широке використання оказіональних скорочень та аббревіатур в англомовних текстах, що вимагає їх розшифрування з урахуванням контексту;

відсутність в українській мові багатьох відповідників реаліям миротворчої діяльності таких організацій;

широке використання неологізмів, які також поки що не мають лексичних відповідників в українській мові, що вимагає застосування таких перекладацьких прийомів, як транслітерація, калькування та описовий переклад.

Список використаної літератури:

1. Волошин Е. П. Аббревиатуры в лексической системе английского языка: Дис. ... канд. фил. наук: 15.04.01 / Е. П. Волошин. – М., 2005. – 279 с.

2. Ковтун О. В. Відтворення англомовної військової лексики українською мовою (на матеріалі документів НАТО) / О. В. Ковтун // Вісник КНЛУ. Серія Філологія. Том 17. – 2014. - № 2. – С. 77-85.

3. Нелюбин Л. Л. Толковый переводоведческий словарь /Л. Л. Нелюбин. – М. : Флинта : Наука, 2003. – 320 с.

*Лепеха Анна Миколаївна,
НПУ імені М.П.Драгоманова
Науковий керівник:
кандидат філологічних наук, доцент
Костюк Олена Миколаївна*

ДВОСВІТТЯ В ПОЕЗІЇ БОЛЕСЛАВА ЛЕСЬМЯНА

Дослідження присвячене творчості видатного польського письменника, який належить до доби Молодої Польщі – Болеслава Лесьмяна, зокрема особливостям художнього простору та втіленню принципу двосвіття у його ліриці.

У соціальному контексті робота актуальна, оскільки розкриває творчий зв'язок між культурами України та Польщі, демонструє їх взаємодію, відкриває для українців творчість відомого на теренах Польщі письменника, мало дослідженого у вітчизняному літературознавстві.

На прикладі творчості Болеслава Лесьмяна розглянуто окремі риси цілої доби польської літератури – Молодої Польщі, її характерні особливості, стан літератури до розкриття Лесьмяна як художника слова та вплив його творчої спадщини та сучасників. Як відомо, Молода Польща – це важливий період польської літературної історії на зламі століть, який перевернув уявлення сучасників про літературу [1; 2]. Також ми переконалися, що на сьогоднішній день проблема двосвіття в поетичних творах означеного періоду, а особливо в ліриці Болеслава Лесьмяна вивчена недостатньо.

Метою дослідження є розкриття характерних рис творчої спадщини Болеслава Лесьмяна, зокрема вияв особливостей втілення принципу двосвіття та створення образів-символів у творчості Лесьмяна, магічності в художньому просторі поета, закономірностей впливу на творчість письменника сучасників, тенденцій доби, різних культур.

Художній простір Болеслава Лесьмяна відрізняється містичністю, оригінальною інтерпретацією давніх звичаїв та фольклорних мотивів. Світ, створений у віршах Болеслава Лесьмяна, тяжіє до суб'єктивного іdealізму та експресіонізму. Він фанастичний та алогічний, мов сон, нереальний та несамовитий, «пульсуючий вітальними силами» [3]. Це відлюдний світ, у ньому живуть різні створіння, породжені фантазією автора, він відрізняється від світу, в якому йому довелося жити. В ліриці Лесьмяна порушено щонайменше два питання: існування та природи, її реальності та меж.

Природа завжди була провідним об'єктом лірики Лесьмяна. Але він трактував її зовсім інакше, ніж попередники та сучасники. Природа не була для нього пейзажним елементом, створеним для споглядання, але він розумів її як несамовиту силу, що опановує його повністю та втягує в свої таємниці, занурює до «найглибших глибин».

Основою реального (такого, що його можна відчутти органами чуття) світу у поетичній творчості Б. Лесьмяна є природа. В. Василенко вказує тут на вплив філософії Шеллінга: успадкування думки про абсолютну єдність світу природи, частинкою якої є й людина. Природа Лесьмяна не є пантеїстичною, вона так само являє собою творіння Вищої сили, як і людина, і знаходиться з нею у таких самих причиново-наслідкових зв'язках. Сучасна Лесьмянові людина відчуває, однак, свою інакшість, глибоко переживає розрив із природою. Саме у віршах, пов'язаних з природою, виразно проявляється лесьмянівська концепція регресу. У Лесьмяна природа має спільну душу, так звану душу зелені, людина ж завдяки особнім душі й тілу виокремилася з природи як особистість.

Поезія Лесьмяна також просякнута настроєм нездійснених мрій, смутком. Він сам вважав, що поезія – це таємниця, а коли перестає нею бути, то й поет перестає бути поетом. Фантазія Лесьмяна полягає не лише в тому, що життя – це сон про сон. Його поетичний світ наповнений найдивнішими гротескними, кошмарними, оживленими майстром та наділені психологізмом істотами. Його двосвіття полягає в тому, що реальність він бачить значно глибше: і у міфічних створіннях, душах, абсолюті, сні тощо. Як наслідок, в поезії присутня

велика кількість незвичайних персонажів або незвичайна інтерпретація традиційних образів (жінка, Бог, природа змінили своє смислове навантаження).

У розглянутих поезіях спостерігаємо численні неологізми, які мають різноманітний характер. Багато там слів з префіксом: без- (bezbożyna, bezcel, bezgwar) дієслів з префіксом в середині, або іменників з суфіксом -ość (bezporność, najdalszość, niewyśpiętność). Нові вирази Лесьмяна оксюморонні, побудовані часто з двох протилежних слів, але пов'язуються між собою у велику, більш метафоричну сукупність. Ті слова не існують в ізоляції, самі по собі - мають сенс виключно в контексті, в якому вжиті. Так неологізми повністю відображають основні положення поета, зокрема віру, що поезія - первинна мова, творче ставлення до мови, яке здатне зачіпати струни душі читача, збуджувати його чутливість, пам'ять, уяву.

Список використаної літератури:

1. Hutnikiewicz Artur. Młoda Polska.-, Warszawa: Wzdownictwo naukowe PWN, 1994, st. 138 -142
2. Podrza-Kwiatkowska Maria. Symbolizm i symbolika w poezji Młodej Polski. – Kraków: Uniwersitas, 1994.
3. Добрушина Т. Болеслав Лесьмян: Україна «у тексті»// Слово і час.- 2006, №2.-Київ. - С. 84-87.
4. Нахлік Я. Топос душі у творах Болеслава Лесьмяна (1877-1937) // Літературознавчі обрії. Вип. 16. - С.116 -121.
5. Соловей Е. Співзвучність поетичних світів (Б.Лесьмян та В.Свідзінський)// Слово та час. – 2001 - № 9. - С. 40-42.

*Логвіненко Ілона Євгенівна,
НПУ імені М.П.Драгоманова
Науковий керівник:
кандидат філологічних наук, доцент
Матвєєва С. А.*

СПЕЦИФІКА ПЕРЕКЛАДУ АНГЛІЙСЬКИХ ДИПЛОМАТИЧНИХ ТЕКСТІВ НА УКРАЇНСЬКУ МОВУ

Дипломатія – це одна з багатьох сфер людської життєдіяльності, яка не обходиться без роботи перекладача. Дипломатичні тексти, як і будь-які інші, потребують належної уваги та праці під час їхнього перекладу. Дипломатичний переклад здійснюється в посольствах, консульствах, дипломатичних місіях та вимагає не лише бездоганного знання термінології, дипломатичного етикету та протоколу, але й глибокого розуміння подій, що відбуваються в міжнародній, а також внутрішніх політичній, економічній і соціальній сферах, та їхніх наслідків для дипломатичного життя країни.

Дипломатичні документи вимагають найбільшої точності при перекладі, досягти якої буває складно, тому що дипломатичні документи окрім власне дипломатичних термінів містять чимало таких універсальних компонентів, як загальнонаукові терміни, та специфічних елементів, тобто термінів інших, іноді несуміжних галузей. Терміносистема дипломатії, яка у переважній більшості виражає специфічні поняття, що належать до теорії та практики дипломатії, містить також одиниці терміносистем політики, економіки та юриспруденції, що може ускладнити переклад.

Одним із найважчих є переклад складних термінів і термінів-словосполучень. Як стверджує В. І. Карабан, «переклад складних термінів складається з двох основних процедур: аналітичної та синтетичної. Велику роль при перекладі словосполучень відіграє саме аналітичний етап – переклад окремих його компонентів (ними можуть бути не тільки

слова, а й словосполучення). А для цього треба правильно визначити компоненти складного терміна, оскільки ними можуть бути не лише слова, а й словосполучення, що входять до складу складного терміна» [2, с. 123]. Для того, щоб якомога швидше знайти точний еквівалент терміна, існують певні методи та процедури. Можна виділити такі базові етапи: а) попереднє знайомство з текстом; б) укладання необхідного глосарію; в) додаткове знайомство з явищем, про яке йдеться; г) вивчення ключових термінів; д) дотримання формальності при оформленні документа тощо. Беручи до уваги особливості дипломатичних термінів та на основі загальних засад перекладу термінів можна запропонувати пріоритетні методи перекладу саме дипломатичних документів: 1) переклад за допомогою усталеного еквівалента: *note of understanding* – меморандум про домовленість [1, с. 351], *aide-memoire* – пам'ятна записка [1, с. 26], *diplomatic dispatches* – дипломатична кореспонденція [1, с. 164]; 2) калькування – відображення не звуку, а комбінаторної структури слова або виразу, коли компоненти слів (морфеми), або фраз (лексеми) перекладають відповідними мовними елементами: *diplomatic circles* – дипломатичні кола [1, с. 156], *buffer state* – буферна держава [1, с. 67], *note of warning* – нота попередження [1, с. 351], *shadow cabinet* – тіньовий кабінет [1, с. 69]; 3) транслітерація: *attaché* – аташе [1, с. 46], *consul* – консул [1, с. 111]; 4) транскрипція: *alternate* – альтернат [1, с. 29], *impeachment* – імпічмент [1, с. 261]; 5) описовий еквівалент: *concordat* – дружній договір між окремими особами / партіями / урядами [1, с. 101], *internuncio* – посланець / представник Ватикану [1, с. 277], *exequatur* – посвідчення консула [1, с. 201]. У процесі перекладу ці методи можуть поєднуватись.

Узагальнюючи, можна сказати, що найоптимальнішою методикою перекладу дипломатичних термінів є переклад за допомогою лексичного еквівалента, зафіксованого словником за певною мовною одиницею з мінімальною залежністю від контексту. Якщо термін не має відповідного еквіваленту в мові перекладу, варто використовувати техніку транскрибування, калькування або переклад за допомогою загальноновживаного слова, яке за таких умов термінологізується та набуває статусу терміна.

Отже, специфіка перекладу англійських дипломатичних текстів українською мовою полягає в тому, що не дивлячись на те, що зазвичай мова йде про переклад офіційних документів, в яких основною задачею є дотримання всіх правил, збереження адекватності і точна передача змісту оригіналу, використання типових перекладацьких трансформацій є запорукою успіху досягнення еквівалентності й адекватності тексту перекладу.

Список використаної літератури:

1. Англо–український дипломатичний словник / За ред. І. С. Бика. – К. : Знання, 2006. – 579 с.
2. Карабан В. І. Переклад англійської наукової і технічної літератури. Частина II. Лексичні, термінологічні та жанрово–стилістичні труднощі / В. І. Карабан. – Вінниця : Нова книга, 2001. – 303 с.

**Моргулець Вікторія,
НПУ імені М.П.Драгоманова
Науковий керівник:
кандидат педагогічних наук, доцент
Божок О.С.**

СПІЛЬНІ ТА ВІДМІННІ РИСИ ЯПОНСЬКИХ ТА АНГЛІЙСЬКИХ ФРАЗЕОЛОГІЧНИХ ОДИНИЦЬ НА ПОЗНАЧЕННЯ ПОЧУТТІВ ЛЮДИНИ

Стаття присвячена вивченню аналізу фразеологічних одиниць англійської та японської мов, що позначають почуття людини.

Актуальність дослідження визначається необхідністю вивчення асоціацій, які використані у фразеологізмах і притаманні кожній окремій мові.

Наукова цінність полягає у багатосторонньому вивченні основних виразних властивостей японських та англійських фразеологізмів.

Об'єктом дослідження є фразеологічні одиниці англійської та японської народних культур, в яких використовуються образотворчі засоби.

Предметом дослідження є специфіка виникнення асоціацій у фразеологізмах японської та англійської мовах, спільні та відмінні риси між ними.

Метою дослідження є визначення культурних особливостей, закладених у фразеологічних одиницях досліджуваних мов, а саме: різниці у засобах вираження, використаних у фразеологічних зворотах цих мов, а також асоціацій, які використані у фразеологізмах та притаманні кожній окремій мові.

Задачі : проаналізувати фразеологічні одиниці обох мов, і які асоціації виникають у ході аналізу. Насправді, це досить цікавий та важливий аспект у вивченні спільних та відмінних рис даних мов.

Ключові слова : *фразеологія, фразеологічна одиниця, характеристика фразеологічних одиниць, почуття, класифікація фразеологізмів на позначення людських почуттів, культурні особливості.*

Виклад основної інформації : насправді, одним із важливих питань сучасної лінгвістики є питання зв'язків між мовою народу та його культурою. Досліджуючи ці зв'язки, стають дедалі актуальнішими лінгвістичні аспекти, котрі відображають особливості та національну самобутність конкретної нації. Одним із таких аспектів є фразеологія.

Якщо ж говорити про почуття, то слід підмітити, що психологи так до кінця і не визначили загальну кількість почуттів, які можуть виникати у людини. Складність також полягає у тому, що людина одночасно може відчувати декілька почуттів і не завжди може їх розрізнити. Таким чином, виникає проблема з класифікацією почуттів. Все ж таки психологи ввели свою класифікацію почуттів людини, на якій базується класифікація фразеологізмів, але ми розглянемо почуття, які виникають найчастіше, а саме позитивні та негативні почуття людей.

Позитивні :

Щастя (*On cloud nine – На сьомому небі від щастя – 最高に幸せで (Saikoo ni shiawase de)*);

Задоволення (*Gladden sb's heart – Бальзам на душу – 目の薬 (Me no kusuri)*);

Радість (*Be all smiles – Сяяти від радощів – 喜色満面である (Kishokutammen de ari)*);

Кохання (*Love lives in cottages as well as in courts – Хоч у курені, аби до серця мені – 恋に上下の隔てなし (Koi ni jooge no hedate nashi)*);

Дружба (*To go through fire and water for somebody – За друга – у вогонь і воду! – 「ご用とあれば」たとえ火の中、水の中[1] (“Go-yoo to areba” tatoe hi no naka, mizu no naka)*);

Негативні:

Злість (*As cross as a bear with a sore head – Злий як голодний вовк – ひどく冠である (Hidoku kammuri de aru)*);

Роздратування (*Like a red rag to a bull – Як червона хустка для бика – 逆鱗に触れる (Gekirin ni fureru)*);

Страх (*Fear magnifies objects – Хто боїться, тому в очах двоїться – 疑心暗鬼を生ず (Gishin anki wo shoozu)*);

Сум (*A lump in your throat – Клубок в горлі – 喉を詰まらせること (Nodo wo tsumaraseru koto)*);

Нешастя (*Misfortunes never come singly – Біда біду тягне – 弱り目に祟り目 (Yowari me ni tatari me)*);

Якщо проаналізувати фразеологічні одиниці японської та англійської мов, то ми можемо побачити, що вони побудовані на схожих асоціаціях, але й містять певні відмінності, наприклад:

Спільне:

значна частина фразеологічних одиниць на позначення почуттів кохання та любові пов'язана з людським тілом. Спільними для цих мов є фразеологізми, що пов'язані з очима (*Beauty lies in lovers eyes; Бути знищеною ока; 目の中へ入れても痛くない (Me no naka e hairite mo itakunai)*) та серцем (*Give one's heart to one; Віддати своє серце комусь; 思心を寄せる (Kokoro wo yoseru)*). В англійській мові це ще й вуха (*Be head over ears in love; Бути закоханим по самі вуха*), а та японській – кров (*Хвилювати кров; 血道をあげる (Ketsudoo wo ageru)*);

більшість позитивних почуттів у цих мовах порівнюються з весною та небом (*На сьомому небі; On cloud nine; 有頂天になって (Uchouten ni natte)*);

обидві нації порівнюють злість та роздратування з полум'ям або димом (*To breathe fire; Аж дим із вух іде; 烈火のごとく – Rekka no gotoku*), кипінням (зачасту вживаючи слово «кров») (*One's blood boils; Аж кров у жилах закипає; 業を煮やす (Gou o niyasu)*);

в обох мовах страх асоціюється з холодом та кров'ю (*Sth makes sb's blood run cold; Кров у жилах стине; 血の凍る思いをする (Chi no koru omoi o suru)*);

у англійській та японській фразеології фігурує думка про те, що кохання зміцнюється як відсутністю/розлукою (*Absence makes the heart grow fonder; えない時間が長くなるほど人の心は愛情が深くなる (Aenai jikan ga chikaku naru hodo hito no kokoro wa aijoo ga fukaku naru)*), так і присутністю (*Absence sharpens love, presence strengthens it; 会えないことで思いが募り、共にいることで愛情が強まる (Aenai koto de omoi ga tsunoi, tomo ni iru koto de aijoo ga tsuyomaru)*).

подружжя у цих мовах порівнюється з тваринами, але в англійській мові це кішка та пес (*To lead a cat-and-dog life*), а в японській – пес та мавпа (*犬猿の仲 (Ken-en no naka)*

Відмінне:

колір, який асоціюється зі страхом – різний у цих мовах: у англійській – білий та жовтий (*To turn yellow*), в японській – блакитний/зелений (*青くなる (Aoku naru)*);

англійська мова асоціює злість та роздратування з червоним кольором (*As red as a turkey cock; Червоний як буряк*), а в японській лише констатується факт зміни кольору (*色をなす (Iro o nasu)*);

японці пов'язують свою заздрість з сусідами (*У сусіда хата краща; 隣の花は赤い (Tonari no hana wa akai)*), а англійці – ні;

в обох мовах злість та роздратування асоціюються з тваринами, але тут культурним аспектом виступають самі тварини: в англійській мові – це бик та ведмідь (*As cross as a bear with a sore head; Like a red rag to a bull*), а в японській – ворон (*ひどく冠である (Hidoku kammuri de aru)*);

Ці факти досить легко підтвердити, розглянувши детальніше декілька фразеологічних одиниць, наприклад:

На сьомому небі- On cloud nine -有頂天になって (Uchouten ni natte.

有(y) – бути, бути у наявності

頂(чоу) – на вершині чогось

天(тен) – небо

Закінчення фрази – граматична конструкція.

Це доводить те, що позитивні почуття в обох мовах і дійсно асоціюються з небом.

Червоний як буряк- As red as a turkey cock-色をなす (Iro o nasu).

Дані фразеологічні у цьому випадку мають відмінність, так як англійська фразеологічна одиниця вказує саме на червоний колір, а японці згадують колір, як абстрактну одиницю.

色(іро) – колір

Висновок : таким чином, розглянувши фразеологічні одиниці англійської та японської мов, ми можемо відмітити, що вони з одного боку використовують однакові асоціації для вираження людських почуттів, але з іншого боку є відмінності, на які впливають традиції, вірування, особливості та національно-культурні стереотипи обох націй.

Список використаної літератури:

1. Амосова Н.Н. Основы английской фразеологии. – Л.: Изд-во ЛГУ, 1963. –208 с.
2. Арнольд И. В. Лексикология современного английского языка / И.В.Арнольд. – Москва: Просвещение, 1966. – 348 с.
3. Євтушенко Н. Семантичні особливості фразеологізмів-кольоризмів у сучасній англійській мові. / Н. Євтушенко // Семантичні особливості фразеологізмів-кольоризмів у сучасній англійській мові. – Київ. – 2004. – С.1 – 4.
4. Раєвська Н.М. English Lexicology. – К. – 1971.- 218с.
5. Смирницький А.І. Лексикология англійської мови. – М.- 1956.- 228с.

*Новохацька Олена
НПУ імені М.П.Драгоманова
Науковий керівник
кандидат педагогічних наук, доцент
Божок О.С.*

СТРУКТУРНО – ПОРІВНЯЛЬНИЙ АНАЛІЗ СЕМАНТИЧНО ПОДІБНИХ УКРАЇНСЬКИХ І ТУРЕЦЬКИХ ФРАЗЕОЛОГІЗМІВ

Турецька та українська мови не є спорідненими, але, тим не менш, у фразеології навіть не споріднених мов спостерігається певна подібність, оскільки фразеологія заснована на базових механізмах людського мислення, які є загальними для усіх людей незалежно від мови, якою вони користуються.

Матеріалом для порівняльного аналізу в даній статті послугувала група фразеологізмів, як українських, так і турецьких, що мають подібну семантику. Цей мовний матеріал дозволяє найбільш чітко показати подібності та відмінності в мовній картині світу носіїв української та турецької мов. Щоб провести порівняльний аналіз частини української і турецької фразеології ми скористалися класифікацією фразеологізмів за ступенем їхньої семантичної злитності, створеної Ш.Баллі і доповненої В.В.Виноградовим і М.М.Шанського . Згідно цієї класифікації фразеологічні одиниці поділяються на чотири групи: фразеологічні зрощення, фразеологічні єдності, фразеологічне сполучення, фразеологічні вирази [2].

Українські та турецькі фразеологізми з подібним значенням можуть бути поділені на дві приблизно рівні групи залежно від того, чи однакова ступінь їхньої семантичної злитності в українській та турецькій мовах. Першу групу становлять фразеологізми, відношення яких до тієї чи іншої групи збігається і українською і турецькою мовами [1].

Прикладами таких фразеологізмів можуть послужити наступні.

З вогню та в полум'я - з однієї халепи в іншу, не менш неприємну. Дана одиниця має в турецькій мові аналог, так само відноситься по класифікації Баллі-Виноградова-Шанського до фразеологічних єдностей. **Yağmurdan kaçarken doluya tutulmak** - тікаючи від дощу, потрапив під град - тікаючи від однієї небезпеки, зустрітися з іншою небезпекою. Маркером небезпеки в українському фразеологізмі служить вогонь, а в турецькій мові - вода. Викликано це, мабуть, тим, що на Русі через дерев'яне будівництво вогонь вважався

вищою небезпекою, а в Туреччині, як в країні, де більшість населення проживає у приморській зоні, маркером небезпеки служила вода.[5].

Сипати сіль на рану - викликати тяжкі спомини, нагадуючи кому-небудь про те, що хвилює; завдавати душевного болю. **Yaraya tuz biber ekmek.** - сипати сіль і перець на рану. В українському фразеологізмі згадано тільки сіль, а в турецькому фразеологізмі сіль і перець. Це може бути пов'язано з тим, що в українців раніше прянощі були дуже дорогі, оскільки на Русі у ті часи не було повноцінного виходу до моря, а у турків вихід до моря був і перець являв собою досить буденну приправу[5].

Робити з мухи слона - сильно перебільшувати що-небудь, надавати чому-небудь надзвичайно велике значення. **Pireyi deve yapmak** - робити з блохи верблюда - надмірно перебільшувати що-небудь, перебільшувати маленьку проблему. З формального боку обидва фразеологізми побудовані за подібною моделлю: обидва засновані на порівнянні великої і маленької тварин. Але, тим не менш, є певні відмінності: якщо турецький фразеологізм заснований на порівнянні місцевих тварин, то український на порівнянні тварини звичайної та екзотичної. Це пов'язано з тим, що український фразеологізм має грецьке походження і згадується ще у Лукіана, в той час, як турецький фразеологізм має, мабуть, автохтонне походження[4].

Встати з лівої ноги - бути в похмурому, поганому настрої, у роздратованому стані. **Ters/sol tarafından kalkmak.** - встати із зворотного боку/ з лівого боку - бути примхливим, безглуздим, якщо справи кепські. Ця спільність, мабуть, пояснюється тим, що у всіх авраамічних релігіях ліва сторона вважається поганою, дурною[5].

Як нашкодивший кіт – **Süt dökmüş kedi gibi.** Як кішка, що пролила молоко - знаючи вину (провину), мовчати, стати слухняним. Ця пара фразеологізмів являє собою повну тотожність. Тут ми бачимо, що і українці і турки в якості базису порівняння вживають одну і ту ж тварину. Це пов'язано з тим, що і в турецькій і в українській традиціях кішка - це буденна домашня тварина. Це доводить, що, незважаючи на кардинальні відмінності в культурах, і турецький і український менталітет не настільки вже несхожі[4].

Другу групу складають фразеологізми, чия структура з погляду семантичної злитості різна в розглянутих мовах.

Візьмемо близьку, практично, синонімічну пару фразеологізмів. **Водити за ніс** (обманювати, збивати з правдивого шляху, зазвичай обіцяючи що-небудь і не виконуючи обіцяного) і єдність **Kukla gibi oynatmak** (буквально: змушувати грати, як ляльку; все робити за бажанням кого-небудь).

Свого часу популярною розвагою були дресировані ведмеді, яких водили по різних ярмарках. Щоб утримати їх на повідку, використовували не ошийник, а кільце, яке встромляли їм у ніс. Ведмедів змушували робити різноманітні фокуси, обманюючи обіцянками подачки. В українській мові фразеологізм з'явився під впливом цієї ярмаркової розваги. У турецькій мові, за однією з версій, цей фразеологізм виник під впливом народної розваги - лялькового театру «Карагез і Хадживат». Бачимо, що обидва цих фразеологізми походять з народних розваг. Таким чином, база виникнення цієї пари українською і турецькою мовами хоч і близька, але відрізняється. Ця різниця в базі - у самих народних розвагах і послугувала тому, що вони не зовсім ідентичні за ступенем семантичної злитості.

Інша пара: українське зрощення **підкласти свиню** (підлаштувати нишком якусь неприємність, гидоту тощо) і турецька єдність **Ayağının altına karpuz kabuğu koymak** - підкласти шкірку кавуна під ногу (підлаштувати кому-небудь неприємність) [2,3 Згідно традиційного тлумачення свиня в цьому виразі означає зовсім не тварину, а "лад клином, кабаном, кабанячої головою для пролomu ворожих рядів, для нападу". Але, як часто це буває з фразеологізмами, не все ясно з походженням «підкладеною свині». "Історична" версія не єдина. Згідно традиційного тлумачення свиня в цьому виразі означає зовсім не тварину, а «лад клином, кабаном, кабанячою головою для пролomu ворожих рядів, для нападу. За іншою версією - вираз "підкласти свиню" міг відноситися до релігійної заборони у мусульман (або в іудеїв) їсти свинину[3].

Отже, можна зробити висновок, що найсильніше виражений лінгвокраїнознавчий компонент (культура народу, традиції, історія). Також фразеологія турецької мови є перспективним розділом лексикології, що потребує подальших глибших досліджень, а особливо щодо питання способів перекладу фразеологізмів турецької мови засобами української.

Список використаної літератури:

1. Буюккутлу Йилмаз. Сопоставительный анализ русских и турецких устойчивых сравнительных оборотов с зоонимом // Культура народов Причерноморья. – 2002. - №44. – с.172 – 175.
2. Виноградов В.В. Избранные труды. Лексикология и лексикография. – М., 1977. – С.312
3. Королева М. Свинью подложит // Российская газета // Говорим по – русаки – Режим доступа: <http://www.rg.ru/2007/11/15/koroleva.html>.
4. Покровська І.Л. Турецько – український словник фразеологічних одиниць з компонентом – зоонімом. – К.: ПП «Кукуй», 2006. – с.119, 135.
5. Aksoy Ömer Asım. Atasözleri ve deyimler sözlüğü. – Istanbul: Milli Eğitim Bakanlığı, 1988. – 1205 s.

*Односум Наталия Владимировна,
НПУ имени М.П.Драгоманова
Научный руководитель:
доктор филологических наук, профессор
Пахарева Татьяна Анатольевна*

ЧЕРТЫ КИНЕМАТОГРАФИЧЕСКОЙ ПОЭТИКИ В ПОВЕСТИ АНДРЕЯ БЕЛОГО «КОТИК ЛЕТАЕВ»

Христианское самосознание становится ключом к обнаружению внутреннего мира человека, духовного начала. Способ целостного осмысления, познания пути и исполнения собственного предназначения в литературе реализуется в жанре духовной автобиографии, первым образцом которого считается «Исповедь» Аврелия Августина.

Особенности и признаки жанра духовной автобиографии глубоко исследовали и выделили в своих трудах П. Б. Аверин [1], К. Г. Исупов [3], С. В. Ковыршина [4], Д. Е. Максимов [5], Т. А. Пахарева [6] и др. Опираясь на результаты их исследований, выделим следующие основные жанровые признаки духовной автобиографии: 1) выбор из событийного ряда только тех моментов, которые способствовали духовному росту героя; 2) сосредоточение не на внешнем течении событий, а на внутренних душевно-духовных процессах; 3) момент озарения, духовного пробуждения как сюжетно-композиционный пуант, кульминация повествования и, соответственно, поворотная точка жизни героя.

Серебряный век русской литературы вносит в жанр духовной автобиографии свои специфические черты, которые проявляются в соответствующих произведениях Вяч. Иванова, Н. Бердяева, В. Соловьева и др. К жанру духовной автобиографии можно отнести также и поэму «Первое свидание» и повесть «Котик Летаев» А. Белого, но в его творчестве формируется авторская разновидность этого жанра. Индивидуальная специфика духовной автобиографии у Белого обусловлена своеобразным преломлением в его поэтике начал других видов искусства – прежде всего, музыки и кинематографа. Причина выделения музыки и кинематографа как доминирующих для Белого видов искусства исходит из его художественной философии, основополагающим тезисом которой выступает идея «теургии» – особого творчества, реализующегося с помощью синтеза разных видов искусств и ведущего к эсхатологическому преображению мира и человечества, и в художественной системе Белого оно происходит на основе

доминирующих для него видов искусств – музыки и кинематографа, поскольку именно они в наиболее полной мере способны воплощать в себе свободный Дух преображенного царства, Душу Мира и вести мир к преображению. Повесть «Котик Летаев» представляет собой произведение, в котором канон духовной автобиографии получает специфическое воплощение не в последнюю очередь благодаря кинематографическим элементам поэтики. К ним относятся: 1) **символика черного и белого цветов**, которыми оперирует в эпоху Серебряного века и «искусство светописи» – кинематограф; 2) **усложненная, приближенная к кинематографической, метафорика**: «множественный язык описания», тяготеющий к кинометафорике [7], в «Котике Летаеве» является одним из способов преодоления власти формы, довлеющей над жизнью, разновидностью которой являются понятия, слова. Отмеченный Тыняновым в кинематографе «множественный язык описания» также наиболее адекватен для передачи младенческого сознания, еще не успевшего обрести понятиями, формализмом, находящегося ближе к доутробному состоянию и восприимчивее к музыке космического измерения. 3) **космические сюжеты** и **антропоморфизация светил**, которые были актуализированы в кинематографе эпохи 1900 годов [8]: у Белого Космическая сфера изображена как сфера музыки и доутробного существования человека, в которой в конечном итоге должны преобразиться мир и человечество, а также антропоморфизируется образ Солнца в церкви, отождествляясь с Вечным Словом в Евангелии от Иоанна – Богом; 4) **монтажная структура повести**. Первой особенностью монтажной структуры повести является двуплановость, соответствующая параллельному монтажу кадров: повесть строится на *системе параллельных линий*, когда одна линия развивается в реальной жизни ребенка, а вторая — в космическом, духовном измерении. Две параллельные сферы – реального и духовного, «космического» бытия – разворачиваются одновременно, а их разрешение усматривается в жертвенном пути Христа и воскресении в Духе. Двойственность кинематографической реальности, ее одновременная причастность и материальной, и духовной природе также оказывается близка этой двойственности реальности в повести Белого и символистскому двоемирию в целом. Вторая особенность – *ритм, движение* как принципы построения «кадра» повести, акцентируемые за счет повторов особого синтаксического строения и авторской пунктуации, которые призваны не следовать грамматическим правилам, а отображать «музыкальный смысл произведения». 5) **«Свобода от бытовых и психологических мотивировок», «отсутствие рассказчика»** как «один из способов погашения традиционных литературных мотивировок» [8]. Отсутствие традиционных описаний быта, психологических мотивировок компенсируется за счет психологизации, пластичности, конкретности, «очерченности» самих образов и деталей и особого языка, который стремился создать А. Белый и который был наиболее адекватен для передачи духа музыки и присутствия Космической сферы, а «производит в действие» сюжет ритм, которому подчинено все произведение. 6) Мотив **«бомбы замедленного действия» и протекающий из него мотив «лопающихся людей»**, которые были распространены в кинематографе девятисотых годов, в частности, в серии английских фильмов [8]. Мотив «лопающегося человека» и всего мира в повести «Котик Летаев» получает эсхатологическое осмысление. Так как целью пути в теле является самосознание, а итогом — рождение в Духе, то с формированием сознания разрушается тело, а вместе с ним и микрокосм, чтобы на их остатках возникла новая преображенная жизнь — «новый человек и новая земля».

Список использованной литературы:

1. Аверин П. Б. Акт воспоминания и язык воспоминания. «Котик Летаев» Андрея Белого // П. Б. Аверин. От Толстого до Набокова: Из истории русской литературы. — СПб: Изд-во им. Н. И. Новикова; Издательский дом «Галина скрипсит», 2014. — 392 с.
2. Белый А. Котик Летаев // Сочинения. В 2-х т. Т 2. Проза / Сост. и подгот. Текста В. Пискунова; Коммент. С. Пискуновой, В. Пискунова. — М.: Худож. лит., 1990. — 671с.

3. Исупов К. Г. Судьбы классического наследия и философско-эстетическая культура Серебряного века / К. Г. Исупов. — СПб.: Русская христианская гуманитарная академия, 2010. — 592 с.
4. Ковыршина С. В. Философская автобиография как форма духовного творчества, жанр дискурса и нарратив эпохи // Диссертация на соискание ученой степени кандидата философских наук: спец. 09. 00. 01 «Онтология и теория познания» / С. В. Ковыршина. □ Екатеринбург, 2004.
5. Максимов Д. Поэзия и проза А. Блока. — Л: Советский писатель, 1981.
6. Пахарева Т. А. Материалы спецкурса «Традиции европейского Средневековья в русской литературе Серебряного века» (в рукописи).
7. Тынянов Ю. Н. Об основах кино // Тынянов Ю.Н. Поэтика. История литературы. Кино. - М., 1977. - С. 326-345.
8. Цивьян Ю. Г. К происхождению некоторых мотивов «Петербурга» Андрея Белого // Семиотика города и городской культуры. Петербург. Тарту, 1984.

*Петрова Марія Дмитрівна,
НПУ імені М.П.Драгоманова
Науковий керівник:
кандидат психологічних наук, доцент
Василенко Оксана Миколаївна*

ФРАЗЕОЛОГІЧНІ ЗАСОБИ НА ПОЗНАЧЕННЯ КІЛЬКОСТІ ТА ЇХ ПЕРЕКЛАД

Мова – найважливіше знаряддя мислення, засіб категоризації когнітивних пошуків людини. Це стосується й категорії кількості, де число та міра, виконуючи функції обчислення та вимірювання, є метакатегоріями (метамовою). Слова міри у системі мови можуть функціонувати для позначення як кількісних оцінок, так і того, що вимірюється.

Фразеологічні одиниці відображають у своїй семантиці історію і культуру народу, передають із покоління в покоління національно-культурні еталони й стереотипи. Фразеологізми будуються на метафорі й належать до сфери аналогічного мислення, до сфери творчої свідомості [1]. Усі інформаційні блоки фразеологізму (денотативний, оцінний, образно-мотиваційний, емотивний) інтерпретуються в просторі культурного знання, яким володіє носій мови [2]. Вивчення поверхневої та глибинної структур фразеологічної одиниці є актуальним з огляду на сьогоденну вагомість когнітивних досліджень, експлікацію характеру дієвості людського фактору. Розпізнання когнітивної вагомості фразеологічної одиниці є актуальним для їх адекватного відтворення у мовах-трансляторах. Фразеологічним одиницям притаманна мовна усталеність, формальна та семантична цілісність [3]. Перекладацькі варіанти препаруються пошуком етимологічних витоків лексикалізованих одиниць, їх кореляцією з реальними/ірреальними подіями, артефактами, міфами, легендами тощо [3]. Так, шотландська монета «plack» - «4 пенси» вживалася в XV – XVI ст., її незначна вартість послужила мотивацією для появи фразеологічної одиниці «two and a plack» - «дріб'язок», «дрібні гроші». Адекватна інтерпретація є важливою особливістю для перекладача для того, щоб зрозуміти межі ідіоматичних особливостей контексту і розуміння пізнавального досвіду засобів масової інформації та цільової мови оригіналу. Поверхневі структури фразеологічної одиниці можуть бути замінені, що об'єктивується наявністю синонімів та алонімів. У лексикографічних джерелах нумеральні компоненти можуть замінюватися або пропускатися. Наприклад, англійський фразеологізм *One today is worth two tomorrow* (який також можна замінити такими виразами, як то *Never do tomorrow what you can do today; Never put off till tomorrow what you can do today*) – українською мовою має еквівалент: *Не відкладай на завтра те, що можна зробити сьогодні*. Адекватність перекладу

фразеологічних одиниць об'єктивується аналізом зазначених одиниць у мові оригіналу та цільової мови.

Отже, вивчення поліаспектності фразеологічних одиниць дає можливість осмислити експресивно-емоційні потенції числівників, їх семантичне навантаження, ретроспективне буття та сучасне функціонування. Семантичний континуум фразеологічних одиниць конденсовано відображає шлях становлення нумерального пласту лексики, її образотворчу, адаптивну можливість модифікацій.

Список використаної літератури:

1. Маслова В. А. Homo lingualis в культурі: Монографія / В. А. Маслова – М.: Гнозис, 2007. – 320 с.
2. Попова З. Д., Стернин И. А. Когнитивная лингвистика / З.Д. Попова, И.А. Стернин – М. : АСТ: Восток – Запад, 2007. – 314 с.
3. Швачко С.О. У царині номінативних та комунікативних одиниць / С.О.Швачко - Зб.наук.праць – Суми:СумДУ, 2010. – 168 с

*Савосіна Марія Романівна,
НПУ імені М.П.Драгоманова
Науковий керівник:
кандидат філологічних наук, викладач
Кондакова Д. Ю.*

ФОЛЬКЛОРНІ МОТИВИ У ТВОРІ АЛАНА ГАРНЕРА «THE OWL SERVICE»

Актуальність теми полягає у ознайомленні українського читача із творчістю сучасного британського письменника Алана Гарнера, а також – опосередковано – з валлійським середньовічним епосом “Мабіногіон”.

Стан розробки проблеми. В українського читача, на жаль, було не дуже багато можливостей ознайомитися з фольклором Британських островів (він включає у себе міфи та легенди Ірландії, Англії, Шотландії а також Уельсу), особливо у його зв'язку з сучасною літературою. Ми безпосередньо зосередимось на двох проблемах – представленні валлійського епосу “Мабіногіон” та введенні до українського літературознавчого контексту творчості англійського письменника Алана Гарнера.

Мета тез. На прикладі твору Алана Гарнера “The owl service” (“Совы на тарелках”, пер. Н.Демурова) висвітлити фольклорні мотиви валлійського епосу “Мабіногіон”.

Виклад основного матеріалу дослідження. Алан Гарнер це англійський письменник, відомий перш за все своїми фентезійними романами для дітей та переказами традиційних англійських народних казок. Його творчість заснована на пейзажах, історії та фольклорі. У повісті знайшли відображення такі фольклорні сюжети і мотиви:

1. Історія про Лью Лло Джифса, Гронва та Блодвед. Автор взяв цих персонажів із четвертої гілки епосу “Мабіногіон”, історії “Мат, син Матонві”. Хоча письменник використав образи цих героїв, істинну суть легенди він опустив (наприклад, не вказано ні деталей вбивства Лью Лло Джифса, ні причини виникнення Блодвед).

2. Відображення різноманітних подій із названого валлійського епосу в оповіді героя, втілення легендарних сюжетів відобразилось у вчинках героїв твору Гарнера. Так, столяр Гув Полубекон розповідає, яким способом він обдурив сусіднього фермера: за його свиней Гув віддав останньому півдюжини коней із золотими сідлами та дюжину борзих собак, яких Гув створив із грибів. Цей фантастичний момент в точності знаходимо в епосі “Мабіногіон” (також четверта гілка – “Мат, син Матонві”), де чаклун Гвідіон для того, щоб завоювати прихильність свого короля Мата, обдурює короля сусідньої держави точно таким же способом, як згадано в книзі Гарнера.

3. Присутність кельтської фольклорної традиції. *а)* Світ магії присутній у реальному часі. В нього можна легко потрапити, зайшовши або в ліс або в печеру. Головний герой «Сов на тарілках» Гвін, заходить в ліс попри всі заборони, де й знаходить Елісон, дівчинку, яка втілює легенду в життя. *б)* Провідники магічного світу – собаки. Головний герой книги Гарнера не зміг покинути рідний край через те, що його нашттовхнули на слід домівки собаки. *в)* Присутність магічних обставин. Камінь з наскрізною дірою – через який видно героїв легенди. Головний герой не може покинути рідні місця через погодні умови: дощ, обвал трьох дерев. Дикий кабан нашттовхує його на місце артефактів, і глибоко під корінням герой знаходить частину списа, яким був вбитий Лью Лло Джифс, медальйон Блодвед та *педаль мотоциклу*.

Як було зазначено раніше, Гарнер у своєму творі «Сови на тарілках» змінює, трансформує легенду. Зокрема це можна побачити й в деталях: образ Блодвед, героїні епосу, зустрічаємо на сервізі, потім на картині в більйрдній, де квіти намальовані наче кігті сови; на тарілках Елісон бачить сов, намальованих із квітів, і тільки одна вона змогла розгледіти цих птахів. Також Гарнер підкреслює вічність легенди. Події відбуваються в Уельсі, на маленькому хуторі, де усі мешканці знають один одного. Коли оголосили, що Блодвед повертається, люди це сприйняли як буденність – епос живе тут.

Вічність легенди втілюється також у відносинах матері головного героя Ненсі та столяра Гува. Згідно з легендою, Ненсі ототожнюється з Блодвед, а Гув Полубекон із Лью Лло Джифсом. Проте третій герой чоловік, якого кохала Ненсі - Бертрам, ототожнюється з Гронвом, і він помирає від рук Гува (його смерть підкреслено «сучасна» - їхавши на мотоциклі не зміг натиснути гальмо). Винуватиця всього жінка – кохала одного, проте спокусила іншого, через що й давня легенда повернулася до життя. Ось чому і головний герой Гвін знаходить педаль у схованці артефактів.

Перегук з легендою вбачаємо також у словах раніше згаданого Гува Полубекона – він розказує, як обдувив фермера, і цей епізод цілком взято з епосу. Це підводить читача до того, що сучасний чоловік Гув - нащадок мага Гвідіона. Усі чоловіки його роду несли на собі прокляття, ось чому його дід створив сервіз, а дядько картину задля того, щоб замкнути магічну енергію Блодвед. Як він пізніше зазначить - її негативну силу можна контролювати.

Не можна оминати й бестіарний код, заявлений у самій назві книги Гарнера. У валлійців сова – птаха смерті. За легендою, дівчину було перетворено на сову як покарання за смерті через її вину. Сова – птаха, яку ненавидять усі інші птахи, й ось чому Блодвед мала страшенну лють. Через самотність, озлобленість інших, злоба в ній росла. Дівчину створили із квітів, проте видали заміж, не спитавши її думки. У творі Гув Полубекон так і зазначає – “Она хотела быть из цветов, но вы сделали ее совой... Чего же вам жаловаться, если она выходит на охоту...” [1;49]. Сила Блодвед показана в ненависті, в злості. А коли Елісон почала помирати від нападів сов (підшкірні порізи), тільки Гвін міг це зупинити, але не хотів – йому заважали злість та образа на її брата Роджера. У творі зображена ворожнеча між валлійцями та англійцями, традиційне для народних казок та переказів протистояння народів Британії. Тільки після того, як Роджер вибачився, Гвін зупинив негативну силу. Він пробачив. Протидія злу полягала в прощенні. Тільки тоді Роджер зміг сказати: “Она не сова, она не из перьев, она вся в цветах, с ног до головы”[1;110]. Ці слова були сказані для того, щоб заспокоїти Елісон і сила ненависті зупинилась, перетворившись на квіти.

Висновок. У творі Алана Гарнера «Сови на тарілках» відображена легенда “Мат, син Матонві” із четвертої гілки валлійського епосу “Мабіногіон”. У повісті Гарнер використовує образи трьох героїв із давньої легенди (Лью Лло Джифс, Гронв, Блодвед), а також численні символічні, казкові та міфопоетичні паралелі з зазначеним епосом, що й створило фольклорний колорит. Проте автор не вказав деталей епосу, натомість відобразив її зі своїм доповненням, що проявилось як в деталях (сервіз, картина), так і в подіях (зокрема, у фіналі твору – сови перетворились на квіти, сила Блодвед закінчилась). Таким чином, Гарнер змінює, трансформує легенду валлійського середньовічного епосу

“Мабіногіон”, вводячи деякі елементи епосу в сучасну історію, встановлюючи зв'язок між легендою та сучасністю.

Список використаної літератури:

1. Алан Гарнер. “Совы на тарелках” / [Електронний ресурс]. – Режим доступу: <http://booksonline.com.ua/view.php?book=110145&page=42>
2. Мабіногіон. Волшебные легенды Уэльса. Научно-издательский центр "Ладомир", Москва, 1995.
3. 3) Мифология и фольклор кельтских народов / [Електронний ресурс]. – Режим доступу: <https://ru.wikipedia.org/wiki/%D0%93%D0%B0%D1%80%D0%BD%D0%B5%D1%80%D0%90%D0%BB%D0%B0%D0%BD>

*Сінькевич Дмитро Володимирович,
НПУ імені М.П.Драгоманова
Науковий керівник:
кандидат філологічних наук, викладач
Кондакова Д.Ю.*

СЕРІЇ КНИГ «ВСЕЛЕННАЯ МЕТРО 2033» ЯК СУЧАСНЕ ЗОБРАЖЕННЯ АНТИУТОПІЇ

Актуальність серії. Сучасна спілка авторів, що склалася під керівництвом відомого російського письменника Дмитра Глуховського, звертає на себе все більше і більше уваги з кожним роком і з кожним виданим твором.. Він створив зовсім новий, дивовижний та захоплюючий світ антиутопії, що з кожним роком поповнюється все новими і новими творами молодих авторів-початківців, яким дається шанс внести свій вклад у розвиток молоді, сучасної літератури. Серія книг пропонує читачам новий, свіжий та неупереджений погляд на антиутопію, погляд, який складається з думок більш ніж 50 авторів, що дає змогу детальніше поринути у цей магічний, науковий світ, який змушує нас повертатись до нього знову і знову.

Мета тез. Дослідити взаємозв'язки зображення антиутопії у літературі в межах ХХ-ХХІ століття. Виділити основні ідеї, характеристики, закономірності виникнення та стилі зображення антиутопії. Розглянути, як сучасні автори інтерпретують загальні ідеї антиутопії у своїх творах (на прикладі серії «Метро 2033»).

Виклад основного матеріалу дослідження. Описуючи антиутопію, неможливо не згадати про утопію – жанр, який зображує футуристичні події, вигадані світи, спільноти, де усі події несуть позитивний характер, герої задоволенні своїм становищем, суспільство загалом процвітає. Праця по створенню та описанню утопічного світу, утопічного суспільства була започаткована в далеку епоху Античності роботою Платона «Держава» Після низки вдачного зображення утопії у світовій літературі (С. Перчес, Н. Бердяев) виникає жанр антиутопії.

У сучасній літературі вживаються поняття - «дистопія», від грецького «дис» - поганий і «топос» - місце, тобто «погане місце», щось прямо протилежне утопії як досконалого, кращого світу. У цьому ж сенсі вживається і термін «антиутопія», який застосовується для позначення особливого літературного жанру, так званої негативної утопії, яка протистоїть утопії традиційній, позитивній. Однак, при всій різноманітності смислових відтінків, все ж основна і традиційна функція цього поняття - позначення вигаданої країни, покликаної служити зразком суспільного устрою, у випадку антиутопії – негативного. На початку ХХІ століття серед відомих і значних творів, які можна кваліфікувати як антиутопії, маємо «Облачный атлас» Д. Митчелла, «Дорогу» К.Маккарті,

«Голодні ігри» С.Коллінз тощо. Сюди відносимо і серію книжок «Вселенная Метро 2033», на прикладі якої і ми розглядаємо сучасне зображення антиутопії.

На сьогодні серія налічує такі основні книги – «Метро 2033», «Метро 2034» і «Метро 2035» Дмитра Глуховського та 75 самостійних книг незалежних авторів, події яких розгортаються у межах світу, зображеного Глуховським у своїй трилогії. До цього всього, серію чекає «поповнення» у вигляді ще 12 книг, вихід яких запланований на 2017-2018 роки. Також варто додати, що окрім основної трилогії та інших 75 виданих книг існує ціла низка самостійних і незалежних повістей різних авторів, які не були надруковані, але займають важливе місце у розробці й розвитку серії.

Зупинимося на трьох творів різних авторів: «Метро 2033» Д. Глуховського, «К свету» А. Дьякова та «Ледяной плен» І. Вардунаса. Загалом, якщо розглядати зазначені тексти серії, можна сказати, що вони переповнені пригод у пост-ядерному світі. На перший погляд здається, що сюжет досить простий: зав'язка - основні події - фінал. Але за усіма цими перипетіями, на нашу думку, криються фундаментальні основи ідеї моралі людського світу. У першій книзі, «Метро 2033», головний герой Артем вимушений пройти найскладніший шлях, наповнений небезпек у вигляді бандитів, аномалій та чудовиськ, заради того, щоб врятувати не тільки свою станцію ВДНГ, як він думав напочатку, але й заради життя бідних людей, які змушені переживати ядерну катастрофу у тунелях і на станціях московського метрополітену. Друга книга, «К свету», яка розпочинає трилогію «За горизонт», розповість нам про команду відчайдушних шукачів пригод, про чоловіка, який знаходить хлопця-сироту і вчить його усьому, що знає сам, і той стає для нього як син. Вони подорожують разом по пост-ядерному Санкт-Петербурзі для того, щоб знайти новий притулок для людей, які, знову ж таки, змушені жити у метро, навіть не бачивши сонця протягом усього свого життя. Нарешті, третя книга, «Ледяной плен», розширює грані зображення пост-ядерної Росії і переносить нас у далеку Антарктику, де команда відчайдуш, подорожуючи на підводному човні, намагається віднайти давно втрачені нацистські розробки, які можуть допомогти людству подолати надпотужний радіаційний фон, який залишився після війни, знову ж таки для того, щоб у людства виник другий шанс.

Як ми бачимо, автори не бояться розширювати бар'єри, з кожною новою книгою світ «Метро 2033» розширюється. У кожній книзі представлено антиутопію з різних боків – деś страждають люди, деś страждає природа, деś породжуються конфлікти, які призводять до фатальних помилок. Але кожна книга, мов пазл, у фіналі зводить усю серію в одну картинку – пост-ядерний, антиутопічний світ, де головні герої що є сили намагаються змінити свої життя на краще. На нашу думку, така ідея і є справжнім втіленням антиутопії, її сучасним зображенням, з її конфліктами та проблемами, ідеями та вчинками. Прочитавши ці книги, ми збагатимось не тільки розумово (у книзі представлена величезна низка наукової фантастики, яка розширює наш кругозір), а й збагатимось морально, адже вчинки, на які йдуть наші герої – вчать нас, що ніколи не пізно щось змінювати. Головне – діяти, діяти на благо інших.

Висновок. Таким чином, на прикладі лише трьох книг з цілої серії бачимо сучасне зображення антиутопії в літературі. Такий феномен як «Вселенная Метро 2033» відкриває нові горизонти як для читачів, так і для молодих авторів. Першим дає можливість поринути у безмежний світ антиутопії, а другим – цей світ створювати, причому творити серію в режимі «реального часу». «Вселенная Метро 2033» зайняла важливе місце у розвитку сучасної масової літератури, також вона має великий вплив на молодіжну субкультуру, що дає поштовх до створення нових і нових книг в серії, тобто являє собою нове, сучасне, зображення антиутопії – як системи, що шириться, обростає новими світами, кожен з яких зберігає провідні характеристики жанру антиутопії.

Список використаної літератури:

1. Глуховский Д.А. Метро 2033: [роман]/ Дмитрий Глуховский. – М.: Астрель, 2012. – 381, [3] с.

2. Дьяков А.Г. Метро 2033: К свету: [роман]/ Андрей Дьяков. – М.: АСТ :Астрель, 2010. – 315, [5] с.
3. Вардунас И.В. Метро 2033: Ледяной плен: [роман]/ Игорь Вардунас. – М.: АСТ: Астрель, 2011. – 348, [4] с.
4. Вселенная метро 2033 / [Электронный ресурс]. – Режим доступа: http://ru.metro.wikia.com/wiki/Вселенная_Метро_2033

*Смірнова Іванна Владиславівна,
НПУ імені М.П.Драгоманова
Науковий керівник:
кандидат педагогічних наук, доцент
Божок О. С.*

СЛОВА СТВОРЕНІ ЗВУКОНАСЛІДУВАННЯМ У ТУРЕЦЬКІЙ МОВІ

В турецькій мові, як і в інших мовах, є слова створені звуконаслідуванням. Такі слова передають різні звуки, які існують в нашому житті і вони називаються *звуконаслідувальними словами*. Більшість слів перекласти українською мовою можливо лише описовим способом.

Такий спосіб можна помітити в дієсловах "як говорять тварини". Наприклад, нас з дитинства вчать, що коти говорять "мяу", тобто мяукають. Турецькою буде звучати як *muavlanmak* [m'yavlanmak] . Тобто корінь слова створюється від звука "мяу". Таку саму тенденцію можна побачити в слові *havlanmak* - гавкати. Корінь слова походить від звука "гав".

"*Dırdır*" це звук, який в українській мові звучить як "ляляля". Від цього звуку походить дієслово *dırdır etmek*, яке перекладається "балаболити". Тобто про людину, яка занадто багато говорить.

Також присутні і прислівники, які створені звуконаслідуванням і саме вони перекладаються описовим способом. Наприклад:

- çatır çatır* - звуконаслідування треску, хрусту
- horul horul* - звуконаслідування храпу
- katır katır* - звуконаслідування хрусту, шуму
- şarıl şarıl* - звуконаслідування журчанню води
- tıkır tıkır* - звуконаслідування постуківанню, тіканню годинника
- gıcır gıcır* - звуконаслідування скрипу

Тому звуконаслідувані прислівники в турецькій мові вживаються перед дієсловом та у по-двоєному вигляді.

У найбільш повному вигляді звуконаслідуваних слів можливо представити у вигляді двох більших класів. Перший клас створюють дієслова, другий - імена.

До першого класу відносяться дієслова, які створені від:

А) первинних звуконаслідуваних основ: *haukır*- "вигукнути", *tükür*- "плюнути", *ağla*- "плакати", *vızla*- "жужжати";

В) реплікованих первинних звуконаслідуваних основ: *hır hır etmek* - "храпіти", *rit rit* - "стучати від страху (про серце)"

С) вторинних звуконаслідуваних основ: *horulda*- "храпіти", *kakıldaş*- "кудахкати(про курс)"

До другого класу відносяться звуконаслідувані імена, які створені від:

А) первинних звуконаслідуваних основ: *silbık*- "рідкий хлюпаючий бруд", *badrak* - "грубіян"

В) вторинних звуконаслідуваних основ: *carılıt*- "легкий шум", *sakıldak*- "пліткар".

Набір канонічних фоносемантичних моделей, запропонованих С.В. Вороніним, може бути деталізований і розширено з урахуванням закономірностей, що існують між

моделлю ономотопа і його етимологічним і морфологічними параметрами, що буде ще одним кроком на шляху створення теорії фоносемантичних універсалій.

Список використаної літератури:

1. <https://m.cyberleninka.ru/article/n/zvukopodrazhatelnye-slova-v-turetskom-yazyke-integrativnyy-podhod>
2. <http://lingust.ru/t%3%BCrk%3%A7e/t%3%BCrk%3%A7e-dersleri/ders22>
3. Барташова, О.А. Звукоизобразительность в терминологии: О.А. Барташова - Л., 1987.

*Чересва Анастасія,
НПУ імені М.П.Драгоманова
Науковий керівник:
кандидат педагогічних наук, доцент
Божок О. С.*

АРАБИЗМЫ В УКРАИНСКОМ ЯЗЫКЕ

В древние времена Ближний Восток был одним из ключевых центров мировой цивилизации. Достижение арабских ученых в астрономии, математике, географии, медицине и других науках; торговые пути, пролегающие через Османскую империю; разрушительные походы татаро-монголов; и наконец, распространение Ислама – все это способствовало популяризации арабского языка не только в странах Европы, но и славянских.

Развитие арабской культуры оставило свой след во многих сферах жизнедеятельности различных стран мира. Например, наиболее поддавшейся арабскому языку европейской страной является Испания. Поскольку, арабские переселенцы в свое время создали на территории нынешней Испании Андалузское государство. Учитывая то, что Украина была всегда тесно связана с Европой, естественно некие арабизмы прижились и в нашем родном языке.

Интересными являются исследования украинского ученого К. Тищенко, который утверждает, что многие нынешние названия украинских сел происходят от названий арабских халифов и халифатов. Например, Лубны - город в Полтавской области – происходит от арабской страны Ливан, что в арабском читается как «Lubnan» (لبنان). Или же с. Корань на Житомирщине – от слова Коран (القرآن). [1]

Одна из крупнейших групп арабских заимствований охватывает ряд понятий **кулинарии** — речь идет о блюдах, продуктах, напитках и специях. Например, украинское слово «кава» походит из арабского «قهوة» (kahva). Или же «халва» - от арабского «حلوى» (halva), что в переводе с арабского означает «сладость».

Одним из ярчайших примеров влияния арабского языка на украинский является слово «массаж», которое на арабском будет «مسس» (massa). По мнению ряда этимологов, произошло от арабского «масса», что означает «нежно надавливать, разминать, прикасаться».

Очень интересное происхождение слова «алмаз», что на арабском будет «الماس» (al-maas). Скорее всего, это слово было заимствовано из татарского, который, в свою очередь, позаимствовал его из арабского. Арабское «al-maas» восходит к греческому "adamas" – "несокрушимый". Вполне подходящее слово для определения прочностных свойств этого камня. [2]

К сожалению, нет пока полноценных работ на тему заимствований украинских слов из арабского. Но точно можно сказать, что проглядывается очевидная связь между этими двумя языками. Что, в свою очередь, является хорошим обогащением и так немало колоритного украинского языка!

Источники использования материала:

1. Открытие профессора Тищенко: наши предки знали Заратустру. – [Электронный ресурс]. – Режим доступа: <https://www.unian.net/curiosities/223867-otkrytie-professora-tischenko-nashi-predki-znali-zaratustru.html>

2. КРАТКИЙ СПИСОК АРАБСКИХ ЗАИМСТВОВАНИЙ (АРАБИЗМОВ). – [Электронный ресурс]. – Режим доступа: <http://arabistika.by/arabisms.html>

*Черненко Галина,
НПУ імені М.П.Драгоманова
Науковий керівник:
кандидат педагогічних наук, доцент
Божок О. С.*

VOCABULARY STRETCHERS: SIMILAR WORDS WITH SUBTLE DIFFERENCES

This article focuses on similar words with subtle differences: words with similar meanings, but not always easily substituted for one another. And usually without consulting dictionary for distinction between each pair we don't see the differences.

We know that synonyms are words with similar meanings, but one synonym can't always simply be substituted for another. Nuanced shades of meaning distinguish some synonyms from each other, and rules of word usage often dictate whether they can be applied in the same way.

The list below provides typical examples of use for verb synonyms that often present a problem for learners of English. Examples of use help us to see the differences between these synonyms and provide useful phrases that we can use in speech and writing.

- Difference Between Suitable And Appropriate

1) The word suitable describes when something is good to use for a specific purpose.

Examples:

A winter coat is suitable for keeping you warm; a light jacket is not suitable.

A laptop case is suitable for protecting your computer from damage; a plastic bag is not suitable.

2) The word appropriate refers more to what is accepted culturally/socially.

Nice clothes are appropriate for a job interview; a swimsuit is not appropriate.

It is appropriate to kiss your husband/wife on the mouth; it is not appropriate to kiss someone you've just met on the mouth.

- Difference Between Benefit And Advantage

1) Both benefit and advantage refer to a good thing. Benefit be both a noun (a good thing) and a verb (get good things or be helped).

The only slight difference is that advantage is sometimes used in the sense of comparison with something else; being better than something else.

Examples:

Exercising regularly has many benefits.

All the students will benefit from the new textbooks. (here, "benefit" is being used as a verb, meaning the students' experience will be better)

One advantage of studying online is that you don't need to drive to school. (comparing studying online to studying in a school)

Being tall is an advantage in basketball. (you will have a better/easier experience compared to shorter players)

- Pleasure, Delight.

The idea of *pleasure*, is, of a good, much more extensive than that, of *delight*; because, this word relates to a greater number of objects, than the other; whatever agreeably affects the mind, the heart, the senses, the fortune, &c. produces *pleasure*.

The idea of *delight*, rises upon that of *pleasure*, by force of opinion; but, is nevertheless, a good, of much less extent, with respect to objects. It is limited, properly, to sensation, and, has a particular relation, to good entertainment.

True philosophy, finds *pleasure* in every occupation. There cannot be a greater *delight*, than, in the true relish of innocent mirth.

There is still another sense, in which these words are used; that, in which we say, of a person, that, he gives himself up, entirely, to *pleasures*; that, he enjoys the *delights* of the country. Taken in this last sense, they have, equally, as, in the other, their differences, and, particular niceties. Thus, *pleasures*, relate, more, to personal practice, such as customs, pastimes, and, recreations; *delights*, more, to the charms which are furnished by nature, art, and, opulence; such as, sweet habitations, studied conveniences, and, choice company.

Mute, Silent.

By *mute*, is understood, incapability of speech; by *silent*, a voluntary forbearance.

In eastern countries, nobles have mute attendants. *Silence*, is a mark of wisdom.

A man had, sometimes, better be, absolutely, *mute*, than, inadvertently betray himself; as is, frequently the case, by too great a volubility; and, which *Silence*, only, would prevent.

To Beat, Strike.

In order, to *beat*, we must redouble the blows; but, to *strike*, we need give only one.

We are never *beaten*, without being *struck*; but, we are often *struck*, without being *beat*.

We never *beat*, but, with design; we, often, *strike*, by accident.

Wise men have said, that the rod should be, always, on the back of children: those therefore, who have the bringing of them up, should never think differently: however, we are to interpret these words, no otherwise, than alluding to fear, not imagining, that we are to be, constantly, *beating* them; for nothing is more opposite to good education, than the example of violent conduct, and, severe discipline. The preceptor who *strikes* his pupil, does it, oftener, through hastiness of temper, than, design of correction.

To Shake, Tremble.

Both these words imply, being agitated with a vibratory motion, but, as this motion seems to arise from different causes, it renders the choice of them, necessary.

Shake, appears to me, more applicable to a tremulous motion, occasioned by cold; *tremble*, to a like motion, occasioned by fear.

We *shake* with cold; we *tremble* with fear.

When the blood is chilled, we, naturally, *shake*. The very thought of danger, will make the coward, *tremble*.

The verb *shake* is often used in the active sense; the verb *tremble*, never. Thus we *shake* the house; *shake* a tree; *shake* hands, &c.

Bargain, Agreement, Contract.

Bargain, is more limited, relating to sale; *agreement*, and, *contract*, are more general, implying, any sort of stipulation; with this difference between them, that *agreement*, seems to denote, a verbal one; *contract*, one, that is written.

It is a mark of honesty, in dealing, never to draw back from a *bargain*, once made. Such is the unsteadiness of mankind, that we are, frequently, obliged to enter into *contract*, in order, to bind them to their *agreement*.

Mine, My own.

Though many are of opinion that, the word, *own*, is added to the possessive pronoun, *my*, by way of emphasis, or, corroboration, only; yet, custom seems to have thrown into the idea of the expression, *my own*, a greater degree of property, than, into that, of the word, *mine*. Thus, a workman, to whom certain tools have been appropriated by his master, for the work he is employed on, might, with propriety, say, these tools are *mine*, though, at the same time, they are not *his own*, being the property of his master. So, again, a wife, might lay claim to the clothes she wears, and, say, they are *mine*; though, she could not say, with propriety, that, they were *her own*, being,

in reality, the property of her husband. On the other hand, the expression, *my own*, may, with elegance, be used, by the person, in whom the sole right of a thing, is vested.

As we can see exact meanings is very important in English. Of course, every professional for this hard situations should have dictionary to help. But it will be better if we know this words/ In no time we can distinguish them and know what is all differences.

*Шевченко Анна Сергіївна,
НПУ імені М.П.Драгоманова
Науковий керівник:
кандидат філологічних наук, доцент
Загребельна Н. К.*

ТИПИ ОСОБИСТОГО НОНКОНФОРМІЗМУ У ТВОРАХ ДЖ. Д. СЕЛІНДЖЕРА, Т. КАПОТЕ, К. КІЗІ

У творах американських письменників середини ХХ століття Дж. Д. Селінджера, Т. Капоте, К. Кізі перед читачами постають кілька типів особистісного нонконформізму (зіткнення протилежностей у соціальній складовій життєдіяльності людини) героїв.

Соціальна поведінка людини залежить від її власних інтересів та тих завдань, які ставить суспільство, тому відповідно до цього кожна людина стає на підтримку конформної або неконформної точки зору. Конформізм – це пристосовництво, пасивне прийняття чинного порядку панівних думок тощо; відсутність власної позиції, безпринципне й некритичне слідування будь-якому візю, що має найбільшу силу впливу, бездумне схиляння перед авторитетами [4, 283]. Нонконформізм – прикмета особистості, що полягає у відкиданні пристосуванства до несприятливих соціальних обставин, подій, явищ тощо [4, 287], це чітка критична позиція неприйняття панівного суспільного порядку, протистояння соціальним нормам і приписам тощо.

У контексті американської літератури середини ХХ століття виникає така тенденція як нонконформізм. Література цієї доби сповнена соціальних мотивів. Часто герої творів виступають носіями ідей свободи та рівності. Нонконформістами серед письменників того часу є Дж. Чівер, Дж. Апдайк, Дж. Стейнбек, С. Беллоу, Дж. Д. Селінджер, Т. Капоте та представники контркультури, зокрема К. Кізі.

У повісті «Над прірвою у житті» (1951) Дж. Д. Селінджера головним героєм виступає Голден Колфілд – дещо інфантильний юнак із загостреним сприйняттям «дорослого» світу. Він цинічно, із сарказмом характеризує суспільство, сміється над хитрістю, обманом, фальшивими почуттями, награністю оточуючих. Його протест виражається у низькій успішності в школі, за що його виключають, у втечі, блуканнях у пошуках щирості і чистоти, хоча він розуміє, що ніде не сховається від фальші та брехні: «У цьому ж і все лихо. Не знайдете ви жодного тихого і спокійного місця, бо нема його в цілому світі» [3, 164]. Крім того, підліток дуже знервований, занадто емоційний. Це призводить до внутрішньоособистісного конфлікту: суперечливість картини світу, нестійка самооцінка, стан психологічного глухого кута. Три дні життя – це ціла вічність соціального нонконформізму для Колфілда. Його протест не зазнав ні успіху, ні поразки, проте приніс досвід і глибше пізнання світу.

Якщо герой Селінджера шукає сховок від світу подвійних стандартів і визнає, що його не існує, то персонажі повісті Т. Капоте «Лугова арфа» (1951) таки тікають від суєти і буденності до самотньої хатини на дереві у лісі. Герої повісті – дорослі мрійники, вони такі різні на перший погляд, але насправді дуже схожі – вірять у диво, у свободу, добро і любов до ближнього. Повість показує два типи героїв – пасивних Доллі та суддю Кула і активну, непримиренну Кетрін. Вони йдуть до одної мети – до чистого, світлого щастя, але дійсність виявляється сильнішою, потужнішою силою, що глушить несміливі слова наївних, щирих

ентузіастів: «нам випало велике щастя <...> ми вільні усвідомити собі, хто ми є насправді <...> А оті <...> через те й заперечують будь-які відмінності, бо самі не відають про себе» [1, 54]. І ще: «любов – це ланцюг добрих почуттів <...> якщо ти можеш полюбити щось одне – то зможеш полюбити й щось інше, а це вже набуток» [1, 117].

«Маленьким суспільством» виступають перед читачами пацієнти психіатричної лікарні у романі К. Кізі «Пролітаючи над гніздом зозулі» (1962). Це коліщатко великого механізму Комбінату – суспільства, яке «виготовляє» своїх членів запрограмованими на сірість, схожість і покору. У лікарні з'являється новий пацієнт – Макмерфі, волелюбний, впевнений у собі бунтар, який не сприймає нав'язуваних правил. Бачачи, як на нього розраховують товариші, він починає «війну» проти деспотичної старшої сестри відділення Ретчед, не підкоряється їй, руйнує її авторитет, хоча самому йому це коштує неабияких фізичних і душевних сил: «Ми не могли зупинити його, тому що самі змушували це робити. <...> Це ми тижнями змушували його підморгувати, посміхатися, і реготати, і розігрувати свій номер...» [2, 367-368]. Лише свою величезну силу духу він може виставити проти сестри. Макмерфі змінив пацієнтів, вони звільнилися від своїх страхів, набралися сили та сміливості. Методична, принизлива фізична розправа над Макмерфі з боку сестри не змогла зупинити міцнішання їхньої віри у себе.

Бути таким, як інші, нівелювати особистість, розтоптати власну гідність у світі фальші, омани, жадібності та жорстокості – це саме те, проти чого виступають нонконформісти. Вони за боротьбу індивідуальностей та бездушної системи. «Селінджер показав перші симптоми захворювання. Кізі поставив остаточний діагноз і зробив ряд приписів», – пише літературознавець О. Староверова [5]. Що ж до типів особистісного нонконформізму в даних творах, то можна дійти висновку, що у повісті Дж. Д. Селінджера «Над прірвою у житті» спостерігаємо зовнішній і внутрішній нонконформізм, у повісті Т. Капоте «Лугова арфа» – активний і пасивний, у романі К. Кізі «Пролітаючи над гніздом зозулі» – морально-ціннісний, за якого людина, вірна своїм принципам, хоч і втратила життя, але зберегла перемогу за собою.

Список використаної літератури:

1. Капоте Т. Лугова арфа. Сніданок у Тіффані. З холодним серцем : повісті. – К.: Дніпро, 1977. – 461 с.
2. Кизи Кен. Пролетая над гнездом кукушки.: Роман.–СПб.: Азбука-классика, 2004.– 384 с.
3. Селінджер Дж.-Д. Над прірвою у житті: Повісті, оповідання. – К.: Молодь, 1984. – 272 с.
4. Ануфрієва Н. М., Зелінська Т. М., Єрмакова Н. О. Соціальна психологія: Навч. посібник. – К.: Каравела, 2011. – 296 с.
5. Староверова Е. В. Американская литература. [Электронный ресурс] – Режим доступа: <http://lit-prosv.niv.ru/lit-prosv/staroverova-amerikanskaya-literatura/index.htm>

Аулова Юлія Володимирівна
НПУ імені М.П.Драгоманова
Науковий керівник:
кандидат педагогічних наук, доцент
Хоружа Олена Вікторівна

СУТНІСТЬ ТА ЗМІСТ ВОКАЛЬНО-ПЕДАГОГІЧНОЇ КОМПЕТЕНТНОСТІ МАЙБУТНЬОГО ВЧИТЕЛЯ МУЗИКИ

В сучасних умовах активного реформування у сфері освіти загалом і мистецької освіти зокрема проблема формування фахової компетентності майбутніх учителів музики набуває пріоритетного значення. Фахова компетентність вчителя музики вимагає від педагога-музиканта не тільки високого рівня як загальної, так і музичної освіченості, але й творчого самовиявлення, здатності до саморозвитку та самоосвіти з метою забезпечення ефективного формування духовної культури підростаючого покоління.

Одним з різновидів професійної компетентності майбутнього вчителя музики є вокально-педагогічна компетентність, формування якої відбувається у процесі вокальної підготовки факультетів мистецтв педагогічних університетів. Оскільки співацька діяльність є одним з провідних видів діяльності на уроці музичного мистецтва в загальноосвітній школі (бо спів є природним способом вираження естетичних почуттів, найдоступнішим для дітей видом музичної діяльності, один з основних засобів музичного виховання), то важливість проблеми вокальної компетентності майбутнього вчителя музики є беззаперечною.

Процес формування вокально-педагогічної компетентності майбутнього вчителя музики здійснюється як безпосередньо у процесі фахового навчання (на заняттях з «Постановки голосу» за участі викладача та концертмейстера, з «Хорового класу», з «Концертмейстерського класу», «Методики музичного виховання», «Виробничої педагогічної практики з музики» тощо), так і під час інформальної мистецької освіти, що відбувається поза межами Факультету мистецтв: через художнє спілкування із колегами, викладачами, видання наукової літератури з вокальної педагогіки та виконавства, відвідування концертних заходів, оперних вистав та ін.

Результатом цього процесу має стати досконале оволодіння вокально-технічними вміннями й навичками щодо правильного набору й рівномірного розподілу співацького дихання, високої співацької позиції, єдиної манери формування голосних, володіння резонаторами, співацькою орфоєпією, чіткою дикцією тощо.

Специфіка формування вокально-педагогічної компетентності майбутнього вчителя музики обумовлена педагогічною спрямованістю вокального навчання студентів, зміст якого визначається професійними завданнями, які постають перед вчителем під час практичної фахової діяльності, під час розв'язання проблемних ситуацій навчального процесу на уроках музичного мистецтва в загальноосвітній школі. Адже фах вчителя музичного мистецтва за своєю природою є поліфункціональним: крім поставленого співацького голосу педагог-музикант повинен бути обізнаним у різних сферах фахової діяльності – науково-методичній, викладацькій, виконавській.

Саме така цільова установка передбачає здобуття майбутніми вчителями музики теоретичних знань та практичних умінь та навичок, безпосередньо пов'язаних не тільки із вокально-виконавською, але й із вокально-педагогічною діяльністю. Таким чином, *зміст* вокально-педагогічної компетентності майбутнього вчителя музики включає: знання з теорії та методики постановки голосу, розуміння сутності процесу звуковидобування у

фізико-акустичному та фізіологічному аспектах, знання щодо будови голосового апарату й особливостей голосоутворення, гігієни співацького голосу у контексті вікової специфіки, володіння уміннями вокального виконавства та просвітництва, діагностування та корекції співацького голосу школярів тощо.

Формування вокально-педагогічної компетентності майбутніх учителів музики, що відбувається у процесі вокальної підготовки, передбачає розвиток музично-творчих здібностей. Адже спів розвиває уміння сприймати, запам'ятовувати і відтворювати мелодію, виховує увагу, музичну спостережливість творчу уяву й фантазію, вокальний слух, координацію голосу із слухом, наполегливість у подоланні вокально-технічних труднощів, дисциплінованість і самостійність, акторські здібності й артистизм.

Аналіз науково-теоретичних джерел з досліджуваної проблеми дозволяє окреслити *сутність* вокально-педагогічної компетентності як складного, багатоаспектного феномену, якісної характеристики майбутнього вчителя музики, що полягає у високому професійному рівні його вокально-педагогічної діяльності та визначає індивідуально-творчий характер означеної діяльності, включає сформованість комплексу вокально-виконавських умінь, психологічну готовність до публічних виступів та формування музичної культури підростаючого покоління на уроках музичного мистецтва та у позаурочній діяльності в загальноосвітній школі, володіння традиційними й інноваційними методиками музичного і, зокрема, вокального навчання.

З огляду на вище зазначене доцільно констатувати, що комплексне осмислення бінарної специфіки досліджуваного феномену, що полягає у поєднанні вокально-виконавського і вокально-викладацького напрямків діяльності вчителя музики, пошуки рис взаємозалежності між ними, призводить до розуміння взаємодії взаємопроникнення методичних засад формування вокально-педагогічної компетентності, до залучення інтегративних процесів, завдяки яким реалізуються як змістовна, так і процесуальна сторони фахового навчання студентів факультетів мистецтв педагогічних університетів.

Список використаної літератури:

1. Антонюк В.Г. Вокальна педагогіка (сольний спів): підручник/В.Г.Антонюк.– К.:ЗАТ«Віпол», 2007.– 174с.
2. Слостенин В.А. Формирование личности учителя в процессе профессиональной подготовки / В.А.Слостенин.– М.:Просвещение, 1976. - 298с.
3. Верба Г.М. Ключ до християнської філософії Григорія Сковороди і Біблія. Путівник: Монографія. / Г.М.Верба.–Тернопіль:Вид.Астон,2007.–74с.
4. Ветлугина Н.О. Музыкальное развитие ребенка / Н.О.Ветлугина –М.:Знание,1968.– 123с.

*Головій Катерина Миколаївна,
НПУ імені М.П.Драгоманова
Науковий керівник:
кандидат педагогічних наук, професор
Гризоглазова Таміла Іванівна*

СУСПІЛЬНО-МИСТЕЦЬКА ТА ПЕДАГОГІЧНА ДІЯЛЬНІСТЬ МИКОЛИ ЛИСЕНКА

В історію української культури Микола Віталійович Лисенко (1842 - 1912) увійшов як визначна багатогранна творча особистість – композитор, фольклорист, піаніст-виконавець, просвітянин, організатор національної мистецької освіти і культурно-мистецької діяльності загалом.

Микола Лисенко заклав основи новочасної української фортепіанної музики – національно визначеної, створив власний стиль у музичній творчості, що виростає з національного фольклору.

Заслуга композитора полягає у розвитку майже всіх існуючих в українській музичній творчості жанрів: у його спадщині значна кількість прекрасних опер та музично-драматичних творів, багато хорів, романсів і камерно-інструментальних композицій.

М. Лисенко – композитор-романтик, піаніст і педагог, що першим серед панівного на той час в Україні дилетантського ставлення до музики обрав шлях фахового музиканта. Він був митцем за покликанням, а за переконаннями – щирим патріотом, і цим визначилося не тільки його власне життя та діяльність, але й доля його творчої спадщини.

Своєю творчістю М. Лисенко вперше спробував підсумувати величезний період розвитку вітчизняної музики на підвалинах глибокого і всебічного вивчення народного життя і народної творчості.

Творчий мистецький та теоретичний доробок М. Лисенка – невичерпне джерело не лише для теоретичного вивчення і узагальнення, але і для поширення його у мистецьку практику та освіту.

Його твори широко залучені до концертної та навчальної мистецької практики на всіх її рівнях: загальної, спеціальної та музично-педагогічної освіти.

Коріння національної музики М. Лисенко виводив з народної творчості, а тому величезну увагу приділяв збиранню, опрацюванню та виданню народних пісень, постійному аналізу їхніх особливостей й застосуванню найхарактерніших рис музичної мови народу у власних творах.

Певний період М. Лисенко працював вчителем музики. З властивими йому енергією і запалом він поринув у творчість, не забуваючи при тому педагогічну, виконавську та музично-громадську діяльність, був наставником молодого покоління українських композиторів.

М. Лисенко тісно пов'язав свою діяльність з українським театром, брав активну участь в роботі різних труп, співпрацював з кращими представниками передової української театральної культури.

У 1904 році М. Лисенко відкрив першу в Україні національну музично-драматичну школу, яка працювала у програмному режимі вищих мистецьких навчальних закладів. Разом з О. Кошицем організував музично-хорове товариство «Київський Боян», головою якого був до кінця життя.

Митець створив збірку українських народних пісень. Крім чотирьох випусків для голосу з фортепіано та дванадцяти хорових десятків, він надрукував ряд спеціальних збірок – українські народні дитячі пісні та танці під назвою «Молодощі», збірку «Весілля» та інші.

В цілому фольклорні збірники М. Лисенка охоплюють майже всі пісенні жанри: обрядові, побутові, історичні та думи (всього понад 600 зразків). Поступово композитор перейшов до написання малих фортепіанних форм (романси, фортепіанні мініатюри).

На основі багаторічної праці М. Лисенко виробив власну оригінальну систему музичного виховання, яка передбачала однаковий розвиток як теоретичної, так і практичної частини навчання.

Максимальну увагу він звертав на всебічний розвиток учня, а набуття технічних навичок підпорядковував основній меті – вихованню свідомого і культурного, всебічно розвинутого музиканта.

Багато зробив композитор для розвитку хорового мистецтва, він домігся того, що українське хорове мистецтво набуло значного розвитку й популярності, піднялося на вищий етап розвитку та поширення.

Великі досягнення мав композитор і в галузі фортепіанної музики, де він свідомо поставив і виконав значиме завдання створення професійного, досконалого концертного й педагогічного національного репертуару, якого до того часу в українській музиці не існувало.

Фортепіанна спадщина М. Лисенка є цінним педагогічним репертуаром не лише для спеціальної музичної освіти, але і для практики загального музично-естетичного виховання.

Художня цінність фортепіанних творів М. Лисенка глибоко розвиває та збагачує образне сприймання, емоційну чутливість та відгук, асоціативну уяву, вчить осмислювати та оцінювати твори музичного мистецтва, зокрема кращі зразки української національної музичної культури.

Список використаної літератури:

1. Василенко З. Фольклористична діяльність М. В. Лисенка / З. Василенко. - К. : Наук. думка, 1972. - 188 с.
2. Дяченко В. А. Микола Віталійович Лисенко : життя і діяльність / В. А. Дяченко. - К. : Муз. Україна, 1968. - 120 с.
3. Микола Лисенко : бібліографія : наук.-допом. бібліогр. покажч. / упоряд.: І. О. Негрейчук, Р. М. Скорульська, М. В. Чуєва, наук. ред. В. О. Кононенко, худож. оформ. М. О. Толкач. - Х. : Фоліо, 2009. - 223 с.
4. Пархоменко Л. Микола Лисенко і його роль у розвитку української національної культури / Л. Пархоменко // Народна творчість та етнографія. - 2002. – 117 с.

*Зоріна Анастасія Сергіївна
НПУ імені М.П.Драгоманова
Науковий керівник:
кандидат педагогічних наук, професор
Тоцька Людмила Олексіївна*

ВИВЧЕННЯ БАРОЧНОЇ МУЗИКИ НА ЗАНЯТТЯХ З ПОСТАНОВКИ ГОЛОСУ ЯК ЗАСІБ ФОРМУВАННЯ ЕСТЕТИЧНОГО СПРИЙНЯТТЯ

У сучасній музичній культурі мистецька спадщина епохи бароко займає одне із важливих місць. У програмах конкурсів і фестивалів барокові твори нерідко фігурують у якості обов'язкових. Ведеться активний пошук незаслужено забутих творів мотетів, сольних кантат, арій і опер композиторів кінця XVII – середини XVIII століть. Отже, відроджуються до життя величезні пласти музичної спадщини.

Значне місце музика бароко займає в репертуарі вокалістів. І це не випадково. Вокальне мистецтво епохи бароко ознаменовано розквітом італійської школи *bel canto*, що стала еталоном професійного виконавства, а в подальшому – його фундаментом. Спів, «чіпає душу» («*che nell'anima si sente*»), – так охарактеризував стиль *bel canto* Дж. Россіні [2, с.26].

В даний час музика старих майстрів входить обов'язковою складовою частиною в освітні програми професійного вокального навчання студентів. Однак лише деякі володіють відповідним стилем звукодобування, а орнаментику практично не застосовує ніхто. У співацькій практиці нерідко виявляється неточне в стилістичному відношенні виконання барокової музики сучасними співаками. Це пояснюється, перш за все, прагненням викладачів на матеріалі зручних у вокальному відношенні творів вирішувати технічні завдання, налаштовувати співацький голос, приводити його до повної м'язової координації, що, на їхню думку, має позитивно позначитися на роботі голосового апарату і сприяти вірності вокалізації.

Стилістичні проблеми виконання в цьому нелегкому процесі йдуть на другий план і вирішуються переважно в опорі на інтуїцію викладача. у результаті інтерпретація музики вокалістами нерідко стає невиразною, безликою, що повністю суперечить естетиці бароко. Для того щоб бути компетентним виконавцем давньої музики, необхідна певна професійна підготовка. Якщо за кордоном, зокрема, в Німеччині, Австрії, Італії, Франції та інших країнах Європи вибудована ціла система навчання «історичному» виконавству – інститути,

академії та школи виховують виконавців даного профілю, – то в Україні основи автентизма освоюють, головним чином, інструменталісти.

Вокальне навчання в області старовинної музики у вітчизняній педагогічній практиці ще не існує. Питанням автентичного виконання, або, за визначенням Дж. Батта [1, с.59], виконання «музики минулого на основі музично-історичних даних про характер і способи вокальної та інструментальної артикуляції, розшифровку мелізмів, систему темперації, ідеали висоти, принципи реалізації динамічних і агогічних акцентів і т.п.», практично не відведено місця на заняттях з постановки голосу. Цим пояснюється істотне зростання значення проблем, пов'язаних із розумінням теорії і практики автентичного вокального виконавства.

Необхідність вивчення барочної музики на заняттях з постановки голосу обумовлена наступними факторами, а саме:

- процес становлення високоосвіченого педагога-вокаліста трудомісткий. Важливу роль тут відіграє підбір репертуару, в якому слід враховувати весь комплекс завдань, необхідних для отримання міцної платформи вокально-технічної майстерності. Твори епохи бароко сприяють розвитку почуття форми, виробленню логіки і ясності музичного мислення, гнучкості і чистоти інтонації, точності позиції, рівності голосоведіння. Виконання арій, пісень або мотетів цього часу вимагає від вокаліста добре налаштованого співацького апарату, еластичності голосу, різноманітності дихання в поєднанні зі всіма видами атаки звуку, рухливості й швидкості, тембрального багатства голосу, що пом'якшує різкі «металеві» обертони;

- музика епохи бароко вимагає від виконавця величезної творчої та художньо-технічної активності, оскільки особливістю творів є менш деталізована з точки зору динаміки, темпу, артикуляції нотної фіксації, що дає узагальнене уявлення про характер твору, художній образ тощо. Цей запис є основою для індивідуального втілення твору, що базується на художній та технічній майстерності виконавця. Нотний текст барокових творів надає простір для широких виконавських ініціатив, які виявляються у можливості застосування техніки орнаментации, а також варіювання повторюваних частин.

Таким чином, втрата у вітчизняному вокальному мистецтві наступності виконавських традицій, що йдуть від бароко, викликає необхідність пильної уваги до проблем розуміння і вірного відтворення сучасними педагогами-вокалістами старовинних музично-художніх текстів. Тобто, вивчення барочної музики на заняттях з постановки голосу формує відповідне естетичне сприйняття вокального мистецтва.

Список використаної літератури:

1. Butt J Authenticity /The new Grove Dictionary of Music and Musicians Цитпо Аутентичное исполнение /Музыкальный словарь Гроува. – М.2001. – С. 59.
2. Россіні Дж. Вибрані листи, висловлювання, спогади /Дж. Россіні. – ІІ, 1981. – С. 26.

*Коса Марія Віталіївна,
НПУ імені М.П.Драгоманова
Науковий керівник:
кандидат педагогічних наук, професор
Тоцька Людмила Олексіївна*

ОСОБЛИВОСТІ РОЗВИТКУ СПІВАЦЬКОГО ГОЛОСУ У ДІТЕЙ ПІДЛІТКОВОГО ВІКУ

Особлива роль мистецтва в сучасному суспільстві зумовлюється новою освітньою парадигмою, що визначає нові підходи до розробки та вдосконалення мистецьких педагогічних технологій. Не є виключенням галузь дитячої вокальної педагогіки як компонент у системі естетичного виховання дітей та юнацтва. Найбільш гостро сьогодні

постають питання вокального навчання підлітків, коли організація повноцінно резонуючого співацького звуку, стабілізація положення гортані при зміні голосних і висоти тону здійснюється під час анатомо-морфологічного розвитку голосоутворюючої системи на фоні росту всього організму.

Основні положення теорії розвитку співацького голосу у вокальній педагогіці висвітлювали Н.Гребенюк, Л.Дмитрієв, В.Ємельянов, В.Морозов, О.Стахевич; дослідження в галузі фоніатрії здійснювали – Ф.Заседателев, А.Єгоров, І.Левідов, Л.Работнов; дослідження акустичних особливостей процесу голосоутворення – А.Мюзенхольд, С.Ржевкін, Л.Дмитрієв, Н.Жинкін, А.Рудаков, Р.Юссон; орфоепічних норм звуковидобування – О.Знаменська, О.Микиша; гігієни співацького голосу – А.Єгоров, К.Злобін, І.Левідов, Д.Люш.

Психолого-педагогічні умови, як провідні чинники успішності процесу розвитку співацького голосу учнів у мутаційний період, сприятимуть формуванню в них стійкого інтересу до вокального мистецтва, набуттю певних знань з цієї галузі, набуттю та вдосконаленню виконавського сценічного досвіду, розвитку та водночас збереженню повноцінної фонації під час мутаційних змін голосу.

Потрібно зазначити, що сьогодні активно досліджуються такі аспекти означеної проблеми як особливості психологічного розвитку учнів підліткового віку, фізіологічні явища у процесі розвитку підліткового голосу, з'ясовуються основні принципи та методи вокального виховання дітей та юнацтва. Співацький голос дитини проходить декілька вікових стадій розвитку. Ці стадії пов'язані з формуванням статі, фізичним і нервово-психічним зростанням дитини, особливостями будови резонаторної системи голосового тракту та дихальної функції.

Учителю необхідно пам'ятати, що вже в 11 – 12 років з'являються перші ознаки, які вказують на зміни, що відбуваються в організмі дитини. Фізичне зростання учня та його голосового апарату перестає бути плавним. Розвиток іде нерівномірно. Згодом настає мутаційний період. Отже, в наслідок росту голосових зв'язок в довжину дитина починає не брати верхні звуки, голос втрачає яскравість, ніби тьмяніє, з'являється сип; спостерігається почервоніння голосових зв'язок, набухання, млявість, роздратованість. Хоча голос співацький і розмовний зберігає дитяче звучання. Коли виникають означені якості голосового апарату та поведінки слід пам'ятати, що всі ці зміни можуть негативно вплинути на розвиток співацького голосу. Тому вчителю потрібно звертати особливу увагу на кожного учня, мати індивідуальний підхід та визначати спеціальний режим.

Вчитель повинен враховувати в своїй роботі, що мутаційний період настає в 12 – 14 років. У цей час під впливом посиленої діяльності залоз внутрішньої секреції інтенсивно формується увесь організм, починається період статевого дозрівання. Зміни у голосі з'являються у хлопців і дівчат. Найбільш різка і рання зміна звучання відбувається в голосі хлопців під час переходу з дисканта у бас або баритон, менш різка і більш пізня – під час переходу з альту в тенор. У мутаційний період постерігається нестійкість інтонації, голос стає нерухомим, грубим і слабким. Інстинкт самозбереження змушує школяра відмовлятися від співу. У хлопців зміни, які стосуються голосового апарату і голосової функції, виявляються яскраво, а у дівчат більш помірно – голос рідко переходить в інший тип, тобто, сопрано в контральто або мецо-сопрано і навпаки, розширюється в діапазоні, міцнішає, стає більш повним, звучним [1].

Зауважимо, що на практиці можуть спостерігатися різні форми мутації. Вона може бути ранньою або пізньою, коли зміна в голосі починається не як зазвичай в 12 – 14 років, а в 16 – 17. Це явище викликане затримкою загального розвитку організму, розладом функції ендокринних залоз. Весь період мутації у співаків, як і у всіх тих, які не мають вокальних занять, розподіляють на три стадії: комутаційний, власне мутація і після мутаційний. Кожен із періодів характеризується своїми особливостями. В першому періоді хлопчикам важче стає справлятися з високими звуками свого діапазону у зв'язку із зростанням голосових зв'язок (в медичній термінології – голосові складки) [1].

Отже, хлопчики, які з першого класу навчалися у досвідчених вчителів, співають у мутаційний період легше і більш вільно, а сам мутаційний період у них скорочується. Тобто, повністю відмовитися від співу зовсім не обов'язково, але потрібно використовувати свій голос в обмеженому режимі: співати тихо і в невеликому діапазоні, індивідуально підбираючи відповідний репертуар. Спостереження показали, що ті діти, у яких обережно розвивався співацький голос, то мутаційний період проходить не хворобливо. У тих же, хто неправильно експлуатував свій голос, з'являлася захриплість, підвищена втомлюваність, не змикання голосових зв'язок. Останній період після мутаційний, з 16 – 17-ти років, коли голос підлітка починає оформлятися в голос дорослого, закінчується приблизно до 20-ти років, оскільки м'язова сила остаточно розвивається тільки до цього віку.

Список використаної літератури:

1. Можайкіна Н.С. методика викладання вокалу. Хрестоматія: навчальний посібник / Н.С. Можайкіна – К.: Видавництво «Ліра». – К., 2016. – 216 с.

Лопатіна Марія Юріївна
НПУ імені М.П.Драгоманова
Науковий керівник:
кандидат педагогічних наук, доцент
Глазунова Ірина Кимівна

ОСОБЛИВОСТІ ІНСТРУМЕНТАЛЬНО-ВИКОНАВСЬКОЇ ПІДГОТОВКИ МАЙБУТНІХ УЧИТЕЛІВ МУЗИКИ

В умовах інформаційної насиченості та глобалізації усіх сфер соціальної дійсності постала проблема розвитку, становлення і розвитку людини, здатної до комплексного осмислення світу і знаходження зв'язків між явищами об'єктивної дійсності. У цих обставинах активізуються процеси соціальних перетворень і, як наслідок, формуються закономірності стратегії розвитку сучасної педагогічної освіти.

Мистецька освіта є незмінною складовою становлення майбутнього вчителя. Визначаючи перевагу мистецтва перед іншими формами духовно-практичного осягнення світу, В. Андрущенко підкреслює «вирішальну роль мистецтва у становленні особистості як цілісності, актуалізації виховних і розвивальних можливостей мистецької діяльності в цілеспрямованому розвитку особистості майбутніх учителів» [2, с. 58-69].

Інструментально-виконавська підготовка входить до складу необхідних фахових дисциплін навчання майбутнього вчителя музики. Шляхи її удосконалення, методи, форми, педагогічні умови актуалізації навчання в інструментальному класі – вкрай важливі проблеми сучасної мистецької освіти. Висвітлення особливостей даної підготовки в умовах факультетів мистецтв педагогічних університетів допоможуть вирішити ці проблеми.

Тому, актуальність зазначеної теми обумовлена потребою у створенні цілісно світоглядної моделі фахівця нової формації з таким стилем мислення і таким рівнем загальнокультурної і професійної компетентності, які б відповідали рівню розвитку сучасного знання, слугували засобом творчого і самостійного розв'язання професійних проблем в різних галузях діяльності і містили педагогічний потенціал всебічного розвитку і саморозвитку особистості [5].

На факультетах мистецтв педагогічних університетів до дисциплін, які викладаються на кафедрах інструментального виконавства для студентів, що одержують спеціалізацію учитель музики, належать наступні: основний музичний інструмент, додатковий музичний інструмент, концертмейстерський клас та ансамбль, художньо-педагогічна інтерпретація музичних творів, практикум за кваліфікацією, асистентська практика, методика викладання дисципліни кваліфікації у ВШ, оркестровий клас. Складання окремих модулів потребує обов'язкового виконання педагогічного репертуару.

Як бачимо, важливішою особливістю інструментально-виконавської підготовки майбутніх учителів музики є її педагогічна спрямованість. Знання вікових особливостей майбутніх слухачів, вміння виділити головне, на що необхідно звернути увагу школярів, педагогічна інтерпретація музичних творів, знання педагогічного репертуару – необхідний аспект всього навчання студентів в інструментальному класі [4].

Ще однією особливістю підготовки майбутніх учителів є предметний ряд їх фахових дисциплін практичного циклу, а саме: диригування, хор, заняття з вокалу, оркестровий клас. Всі ці дисципліни є обов'язковими в процесі підготовки майбутнього вчителя. Кожна з них має свою мету та завдання, однак всі вони безпосередньо впливають на якість підготовки майбутніх учителів в інструментальному класі (вміння загально мистецького фразування, розстановки кульмінацій, динаміки, цезур тощо. Знання хорового, вокального та оркестрового репертуару). Отже, в умовах постійного зростання сфери знань системне формування професійних якостей майбутнього вчителя тісно пов'язане з впровадженням в процес його підготовки ідей універсалізму (універсалізм – методологічна позиція, що передбачає наявність вселюдських феноменів) та інтеграції (взаємодії, синтезу різноманітних педагогічних явищ). Зростає значення інтеграції знань на базі цілісного підходу до навчання, сутність якого полягає в розкритті реально існуючих міжпрофільних зв'язків відповідно до особливостей людської свідомості, а також закономірностей мисленнєвої діяльності в процесі пізнання [1].

Розробки шляхів підвищення ефективності процесу навчання за умов забезпечення його інтегративної цілісності знаходимо у працях М. Берулова, П. Чапаєва, М. Чепікова, І Яковлева та ін. Проблема інтеграції мистецьких знань досліджувалась з позицій різних педагогічних підходів на різних рівнях освіти, переважно як здійснення міжпредметних зв'язків в процесі художнього навчання та впровадження власне інтеграції навчальних дисциплін (Е. Абдуллін, Н. Миропольська, О. Мелік-Пашаєв, Г. Савенкова та ін.) [1; 3].

В художньо-педагогічній освіті формування цілісних знань зумовлено інтегративним характером фахової підготовки та майбутньої професійної діяльності вчителя. Тому процес формування цілісних інструментально-виконавських знань, умінь та навичок повинен обіймати науково-теоретичний і художньо-психологічний аспекти підготовки фахівців і базуватись на закономірностях розвитку системи мистецтв, логіці асоціативного мислення та психологічних механізмах цілісного чуттєво-емоційного сприйняття.

Сьогодні актуальності набуває концепція оволодіння інструментальними методами навчання. Суть якої полягає в інтегруванні різних завдань професійної підготовки фахівця з тим, щоб він завжди був готовий до удосконалення власних знань і вмінь [2]. Отже, тенденції універсалізації і синтезу педагогічних функцій повинні відбуватись у знаннях, які використовуються у навчанні. Системність тут виявляється у вмінні визначити значення кожного прояву мистецтва (хорового, вокального, оркестрового тощо) в контексті інтерпретації музичного твору в процесі інструментально-виконавської підготовки майбутніх учителів музики, шляхом об'єднання елементів мистецьких знань на основі розкриття ключових ідей, теорій, законів мистецтва, проблем художньо-пізнавальної діяльності. В цьому проявляється полі функціональність професії вчитель музики, особливості його інструментально-виконавської підготовки.

Список використаної літератури:

1. Абдуллін Э. Б. Теория музыкального образования: Учебник для студ. высш. пед. учеб. заведений / Э. Б. Абдуллін, Е. В. Николаева. - М.: «Академия», 2004. - 336 с.;
2. Андрущенко В.П. Формування особистості вчителя в сучасних умовах / В. П. Андрущенко // Політичний менеджмент. – 2005. – № 1. – С. 58–69;
3. Миропольська Н.Є., Рудницька О.П. Критерії музично-естетичного розвитку дітей // Початкова школа. – 1985. – № 3. – С. 38-43;
4. Падалка Г.М. Педагогіка мистецтва (Теорія і методика викладання мистецьких дисциплін). – К.: Освіта України, 2008. – 274с.;

5. Рудницька О. П. Педагогіка: загальна та мистецька : [навч. посібник]. – К.: ТОВ «Інтерпроф», 2002. – 270 с.

*Матвійчук Анна Миколаївна
НПУ імені М.П.Драгоманова
Науковий керівник:
кандидат педагогічних наук, професор
Тоцька Людмила Олексіївна*

ТРАДИЦІЇ ФРАНЦУЗЬКОЇ ВОКАЛЬНО-ПЕДАГОГІЧНОЇ ШКОЛИ XVI-XVIII СТОЛІТЬ

Французька національна вокальна школа формувалася в епоху класицизму. Класицизм визначив стиль акторського мистецтва у Франції XVI-XVII ст., який в свою чергу вплинув на становлення вокальної національної школи.

В епоху класицизму почала формуватися французька національна вокальна школа. Знайомство з оперою у Франції започаткували гастролі італійських труп, у репертуар яких входили твори композиторів Л.Россі та Ф.Каваллі. Р.Камбер і П.Перрен ввійшли в історію, як основоположники французької опери.

Однак творцем французької класичної опери став флорентієць Жал Батист Люллі (Джованні Баттиста Люллі, 1632–1687р.р.). Він став основоположником оперного жанру – «ліричної трагедії», спорідненої з трагедіями Корнеля та Расіна.

На жаль, ми не маємо документів, які б дозволили сповна ознайомитися із методичними прийомами, якими користувався Ж.Люллі у вокально-педагогічній роботі. Достовірно, що в їхній основі лежали естетичні засади мистецтва.

Зі смертю Ж.Люллі (1687) французька «лірична трагедія» іде на спад, а в кінці XVII-го ст. переживає кризу. Трагедійність з оперної сцени витісняється розважальністю, видовищність бере гору над ідейністю. Класицизм в опері змінюється на галантний рококо - аристократичний декаданс, адресований вузькому колу еліти, життєвою позицією, якої стала погоня за насолодою.

Проблеми подальшого розвитку французької опери випало розв'язувати Ж.Ф.Рамо (1683-1764). Рамо звинувачували у невмінні добирати лібрето. Але криза опери полягала в іншому. У 1748 році Вольтер заявив, що опера «тримається тільки на галантних репліках та фальшивих пристрастях», хоч раніше він вважав, що «опера- вистава для почуттів, а тому обов'язково обмежена за змістом».

Стиль Рамо - типово французька «природна декламація», що поєднує в собі конкретність та простоту виразності з елегантністю форми. Але вокальна лінія «гнучкіша, ніжніша, виразніша, ніж у Люллі» (К.Дебюссі).

Стиль співу, що склався у Франції за часів Люллі (декламаційність), не дозволяв співакам належно виконувати оперні твори Рамо, і в той же час не було слухачів, які посправжньому могли б оцінити оперну творчість композитора.

Ще задовго до активної творчої діяльності Люллі, в 1636 році, з'явилася друком робота М.Мерсенна (1588-1648) «Універсальна гармонія», в якій немало сторінок відведено мистецтву співу та деяким питанням вокальної методики - чистоті інтонації, стійкості протяжного звуку, еластичності голосу тощо.

Цікаво, що Мерсенн вірно визначив значення висоти звуку із коливанням голосових складок, і помилково пов'язує силу голосу з об'ємом повітря, набраного в легені. Як відомо, сила голосу залежить від підкладочного тиску, а не від об'єму повітря.

Першою друкованою працею, присвяченою виключно вокальній методиці у Франції, була книга співака і педагога М.Басілли (1625—1692) – «Коментарі до мистецтва співу» (1668), в якій автор приділяв особливу увагу слухові.

М.Басілі – прихильник емпіричного методу навчання. «По книгах співати не навчаються, – писав він. – Учень має займатися мистецтвом співу щоденно вранці: голосно і повільно, після деякої перерви – зменшити силу звуку, співати легше, краще, в швидкому темпі».

Як і всі педагоги XVII ст., Басілі радив тренуватися у фальцетному регістрі, що дозволяло розширювати діапазон голосу та здобувати легкість в колоратурному співі. Погляди французьких педагогів XVIII ст. акумулювала праця оперного співака, музиканта та педагога Ж.А.Берара (1710-1772) «Мистецтво співу» (1755). Автор звертав основну увагу на роль дихання під час співу. Це надзвичайно важлива методична установка – перша у вокально-педагогічній літературі вказівка на діафрагмальний тип дихання, яке було «узаконено» лише більше ніж через сто років у працях Ф.Ламперті (Італія), М.Гарсія (Франція).

У 1795 році в Парижі було відкрито перший у Франції вищий музичний учбовий заклад, який називався «Консерваторія музики і декламації». Педагоги-вокалісти Паризької консерваторії дотримувались різних поглядів на методи формування співочого голосу. Одні дотримувались традиціям декламаційної школи Ж.Б.Люллі, інші наслідували італійську школу.

Директор консерваторії Б.Саррет організував комісію: співак-педагог П.Ж.Гара, оперний співак, професор, вихованець італійської Великої болонської школи Менгоцці (1788-1800), учень Глюка, оперний композитор, професор Е.Мегюль (1763-1817), інспектор консерваторії Л.Керубіні (1760-1842, з 1816 р. професор, а з 1822 р. – директор консерваторії). Вона мала створити єдиний методичний посібник з навчання сольного співу.

У 1803 р. посібник, названий «Методом Паризької консерваторії» був схвалений комісією і впроваджений як обов'язковий посібник для викладачів сольного співу.

Пройде трохи більше третини століття, і Ж.Дюпре запропонує новий метод підготовки вокалістів, в основі якого буде прикриття звуку. Зміниться і тип дихання: із грудного на діафрагмальне. Зміниться і положення гортані: із високого – на понижене.

Список використаної літератури:

1. Багадуров В. Очерки по истории вокальной педагогики (ч. I, II, III).- М., 1929, 1956.
2. Вопросы вокальной педагогики, Вып.5. – М.1976. – 262 с.
3. Гарсия М. Полный трактат об искусстве пения.— М., 1957. – 60 с.

*Паламарчук Наталія Анатоліївна
НПУ імені М.П.Драгоманова
Науковий керівник:
кандидат педагогічних наук, доцент
Жигінас Тетяна Володимирівна*

ЗАСТОСУВАННЯ ІННОВАЦІЙНИХ ТЕХНОЛОГІЙ НАВЧАННЯ НА УРОКАХ МУЗИЧНОГО МИСТЕЦТВА

Інновації – це процес здійснення змін, впровадження нововведень. За допомогою них освітнє середовище прагне підвищити інтелектуальний рівень та покращити навчально-виховний процес.

Метою публікації є розглянути теоретичні основи застосування інноваційних технологій та особливості їх використання у процесі музичного навчання школярів.

Використання інформаційних технологій у школі є достатньо складним процесом, який вимагає детального наукового вивчення, психолого-педагогічного обґрунтування, тому було розглянуто такі питання: використання інноваційних технологій у становленні та

розвитку музичних знань школярів; особливості застосування комп'ютерних технологій на уроках музичного мистецтва та інші.

Інноваційні технології – це цілеспрямований системний набір прийомів, засобів організації навчальної діяльності, що охоплює весь процес навчання від визначення мети до одержання результатів. Система ґрунтується на внутрішніх умовах навчання. [2, с. 165].

Сучасні комп'ютерні технології у мистецькій освіті учнів мають базуватися на ідеї інтеграції з традиційними навчальними методиками [1, с. 208].

«Комп'ютерні технології в сучасній системі освіти розглядаються як один із необхідних засобів професійної діяльності вчителя. Інформаційні технології активно використовуються в усіх галузях науки й освіти. Комп'ютер органічно увійшов і в навчально-виховний процес» - писала Л.Столярчук.[5, с. 27].

Впровадження мультимедійних технологій у практику музичної освіти уможливило поєднання дидактичних функцій комп'ютера з традиційними засобами навчання, збагачення і наповнення навчального процесу новими формами роботи, варіативне застосування ігрових форм навчання, створення інноваційних методик викладання музики в системі початкової освіти; а також сприяє більш ефективному засвоєнню музичних знань та їх реалізації в музично-творчій діяльності молодших школярів на етапі початкової музичної освіти. [4, с. 94].

У педагогічній літературі розроблено теоретичні та методичні засади використання інтерактивного навчання школярів (О.Пометун, І.Поспелкіна та ін.). Проте це питання недостатньо висвітлено щодо викладання музики в загальноосвітній школі. Тому метою нашої роботи є розгляд інтерактивних технологій на уроках музичного мистецтва в середніх класах, що дасть змогу урізноманітнити методика викладання цього предмету [3, с. 22].

На уроках музичного мистецтва ми можемо використовувати такі інноваційні технології: комп'ютерні програми для запису та обробки звуку, програми для нотного набору, програми для презентації та обробки інформації. Це створює дуже зручні умови викладання, так як весь новий матеріал доступний і добре сприймається учнями.

Процес використання комп'ютерних технологій поєднує дві самостійні, але в той же час взаємообумовлені складові:

- а) комп'ютерні технології у викладанні музичного мистецтва;
- б) комп'ютерні технології в музичній діяльності школярів.

Використання цифрового інструментарію в музичній освіті є проявом процесу загальної комп'ютеризації. У її рамках позначилися два напрямки, пов'язані із застосуванням комп'ютера в музичній освіті — це музична інформатика, а також електронна (комп'ютерна) музична творчість.

Незважаючи на підвищений інтерес до проблеми використання інноваційних технологій в останні роки, аналіз фахових педагогічних джерел засвідчив, що інноваційні технології розглядаються в основному як засіб формування навичок самостійної роботи, загально-пізнавальних умінь, логічного мислення.

Використання інформаційних технологій дає змогу залучати дітей до:

- створення творчих робіт;
- пошукової роботи під час вивчення народної творчості, української музичної культури, творчості композиторів світу;
- оформлення результатів роботи у вигляді різних проектів за певними темами.

Використання інноваційних технологій на уроках у школі є одним із сучасних засобів розвитку особистості школяра, формування його інформаційної культури. Інноваційні технології в музичному мистецтві відкривають нові горизонти для усвідомленого сприйняття музичного твору, для розвитку музичного мислення і творчості на ранньому етапі формування особистості. У загальноосвітній школі вони впливають на розширення можливостей самостійної навчальної роботи з предмета «Музичне мистецтво» із забезпеченням індивідуального темпу навчання, сприяють свідомому засвоєнню

навчального матеріалу, підготовці учня, здатного адаптуватися до сучасного ритму життя, самостійно працювати над розвитком особистого інтелекту та культурного рівня.

Список використаної літератури:

1. Базелюк О. Мультимедійна художня творчість : прогр. курсу за вибором для загальноосвіт. навч. закл.: [навч. посібник] / О. Базелюк, Л. Масол. – М.: Наука, 2010. – С. 208.
2. Барбаш О. Практико-орієнтовані навчальні проекти в системі курсової підготовки учителів музичного мистецтва: [навч. посібник] / О. Барбаш, Н. Глинянюк, В. Римар. – І-Ф.: ОППО, 2008. С. 165.
3. Бодня О.В. Мультимедійна презентація до уроку: [навч. посібник] / О.В. Бодня, С.А. Величко – Географія, 2012. – с 22.
4. Волошина О.В. Музичне мистецтво: 5 кл.: Підруч. для загальноосвіт. навч. закл.: [навч. посібник] / О.В. Волошина, О.В. Мільченко. – Ірпінь: ВТФ «Перун», 2005. – С. 94.
5. Гуревич Р.С. Інформаційно-комунікаційні технології в міжкультурній комунікації / Р.С. Гуревич, М.Ю. Кадемія, О.О. Рогульська. – Вінниця, 2009. – с. 27.

*Парфенюк Ірина Петрівна,
НПУ імені М.П. Драгоманова
Науковий керівник:
кандидат педагогічних наук, професор
Гризозлазова Таміла Іванівна*

СПЕЦИФІКА ВЗАЄМОДІЇ ВИКОНАВЦІВ У ФОРТЕПІАННОМУ АНСАМБЛІ

Сучасна українська держава переживає переломний етап у становленні динамічних соціокультурних процесів. Якісним інноваційним змінам підлягають усі сфери суспільного розвитку, в тому числі освітні, мистецькі та наукові погляди. На основі сучасних трансформацій та нових підходів виникає потреба в аналізі змісту мистецької освіти, музичної зокрема.

У контексті дослідження проблем, пов'язаних із становленням та розвитком музичної освіти, особливу зацікавленість викликає зміст навчального процесу на мистецьких факультетах педагогічних вишів України. Діяльність педагога-музиканта в навчальних педагогічних закладах багатофункціональна. Передову позицію в комплексі інструментальних дисциплін займає клас гри на фортепіано. Предметом уваги були і залишаються специфічні особливості практичної роботи на інструменті. Необхідність застосування фортепіанного ансамблю на уроках основного інструменту в навчально-педагогічному процесі є безперечною. Постійний досвід накопичення спеціальних знань сформує і підготує студентів до майбутньої творчої і професійної діяльності.

Однією із основних форм навчання в класі фортепіано є заняття з набуття умінь і навичок сольного виконавства. У сучасній системі музичної освіти значення опанування жанру фортепіанного ансамблю другорядне. Втім загальновідомо, що роль ансамблевого виконавства у навчально-педагогічному процесі досить важлива. Багато музикантів і педагогів-практиків вбачають у фортепіанному ансамблі потужний засіб для музичного розвитку студентів, покликаний виконувати, перш за все, розвиваючу функцію.

Фортепіанний ансамбль у наш час є улюбленим жанром багатьох виконавців. Неабиякою мірою це сприяє популяризації цього жанру. У наші дні відбувається значне збільшення кількості міжнародних конкурсів і фестивалів фортепіанних дуетів, що також зацікавляє молодих музикантів і розширює можливості використання жанру фортепіанного ансамблю.

Фортепіанний дует як жанр складають два напрями виконавського мистецтва: два виконавці за одним інструментом і два виконавці за двома інструментами. Фортепіанний

дует повинен характеризуватися наявністю і співвідношенням в єдиному просторі і часі не тільки двох виконавців, але і двох інструментів.

Гра в чотири руки на одному фортепіано практикується у сфері домашнього музикування, музичної самоосвіти і навчальних занять. Близьке сусідство піаністів-виконавців за однією клавіатурою сприяє внутрішній єдності та їх співпереживанню.

Фортепіанний ансамбль на двох інструментах набув найбільшого поширення у професійній концертній практиці. Два інструменти дають виконавцям велику свободу, незалежність у використанні регістрів, педалей та інших видів музичної забарвленості.

Існують менш популярні форми фортепіанного ансамблю – гра на одному інструменті у шість рук та восьми рук гри на двох інструментах. Виконавське об'єднання в ансамблі кількох учасників сприяє розвитку почуття загальної відповідальності ще більшою мірою ніж гра в дуеті. Сумісна гра корисна для розвитку творчої фантазії декількох виконавців і реалізуються вони їх об'єднаними зусиллями.

Під час роботи над фортепіанним ансамблем слід урахувувати наступні навчальні компоненти:

- суворі послідовність у виборі навчального репертуару залежно від рівня підготовки студентів;
- додержання єдиної інтерпретації творів;
- оволодіння комплексом ансамблевих навичок, що включає синхронне звучання всіх партій, урівноваженість сили звучання, узгодженість артикуляції, фразування, піаністичних прийомів тощо.

Гра у фортепіанному ансамблі гарно розвиває ритміку, вчить рахувати паузи, "порожні" такти і робити вчасні вступи.

Заняття ансамблем розглядаються як важлива якість розвитку ансамблевого слуху, що передбачає оволодіння всім різноманіттям слухових уявлень. Продуктивність ансамблевого виконавства дисциплінує метро-ритмічну природу, сприяє покращенню процесів артикуляції, формує сценічно-концертні навички. З психологічної точки зору практика показує, що перші публічні виступи студентів на етапі їх професійного навчання слід розпочинати з ансамблевого музикування.

Однією із переваг оволодіння навичками ансамблевого виконавства є можливість організації самостійної згуртованої роботи студентів. Таким чином, використання в педагогічній роботі занять з фортепіанного ансамблю ознайомить студентів-піаністів з різними музичними творами вітчизняних і зарубіжних авторів доступного рівня складності, сприятиме вихованню музичного смаку, розвитку асоціативного мислення, творчому зростанню.

Список використаної літератури:

1. Антонова М. Педагогические условия подготовки будущих учителей музыки в классе фортепианного ансамбля / М. Антонова // Культура-образование-педагогика искусства : сб. науч. трудов. – М.: РИЦ «Альфа»; МГОПУ им. М. А. Шолохова, 2003. – С. 179 – 180.
2. Готлиб А. Заметки о фортепианном ансамбле / А. Готлиб // Музыкальное исполнительство: сб. ст. / сост., общ. ред. Г. Я. Эдельмана. – М.: Сов. музыка, 1973. – 123 с.
3. Катанова Н. Дуэт или ансамбль? / Н. Катанова // Петербургский фортепианный дуэт. – СПб.: СПбГК, 2007. – С. 11 – 24.
4. Моїсєєва М. А. Теоретико-методичні основи навчання ансамблевої гри: навч.-метод. посіб. для викладачів і студентів мистецьких навч. закладів / М. А. Моїсєєва. – Житомир, 2002. – 208 с.

*Семчакевич Світлана Леонідівна
НПУ імені М.П.Драгоманова
Науковий керівник:
доктор педагогічних наук, професор
Падалка Галина Микитівна*

ОСОБЛИВОСТІ ФОРМУВАННЯ ВОКАЛЬНОГО СЛУХУ В ПРОЦЕСІ ПІДГОТОВКИ МАЙБУТНІХ УЧИТЕЛІВ МУЗИЧНОГО МИСТЕЦТВА

Важливою складовою фахової підготовки майбутніх учителів музичного мистецтва є вокальна підготовка. Зміст її зумовлено метою та завданнями, які відповідають майбутній практичній педагогічній діяльності з формування вокальної культури школярів.

Найкращим засобом розвитку всіх складових музичності вважають спів. Він є основою розвитку музичного слуху, музичного мислення і свідомого сприйняття музики. За його допомогою правильно відтворювані, точно інтоновані звуки сприяють виробленню гостроти слуху.

Слух взагалі – це здатність індивіда сприймати звукові хвилі як коливання пружного тіла, стовпа повітря, котрі вловлюються ніжним слуховим апаратом – вухом за допомогою центральної нервової системи.

Наявність музичного слуху є необхідною і достатньою передумовою для навчання будь-якому виду музичного виконавства, крім вокального. Складність полягає в тому, що вокаліст отримує інформацію про фонаційний процес від усіх органів, що залучені до цього процесу, через центральну нервову систему, тобто сприймає звучання голосу не так, як слухачі. Це зумовлює необхідність об'єднання музичного слуху і комплексу відчуттів фонаційного походження в специфічне новоутворення – вокальний слух, що дає змогу студенту сприймати та контролювати процес голосоутворення та його кінцевий результат[4].

Музичний слух різної чутливості має кожен. Вокального слуху, готового від природи, не має ніхто. Його треба виховувати і фахово опрацьовувати як специфічний професійний слух. Він проявляється у вмінні відрізнити правильну співацьку позицію від неправильної, художній звук від ординарного тощо.

Вокальний слух – це здатність людини чути, сприймати, аналізувати та відтворювати точну висоту звука, відповідність його характеру до змальовуваного образу та змісту музичного твору. Це висока музично-співацька культура, завдяки якій слуховий орган може комплексно сприймати, розрізнити співацький голос як з технічного, так і художнього боку [1].

Молодому спеціалісту слід працювати над слухом безупинно, кожен день удосконалюючи себе слуханням видатних співаків під керівництвом викладача. Виробляючи техніку та культуру співу. Опрацьовуючи голос, розвиваючи художній смак, здатність чути і контролювати самого себе під час співу, він поліпшуватиме вокальний слух, який є надійним засобом формування вокально-художнього звуку [3].

Формування вокального слуху у студента має ряд особливостей. Перш за все, це зразковий показ викладачем вокалу правильного і не правильного звукоутворення, за яким спостерігають студенти і роблять висновки. Після цього студентам пропонується зімітувати ці звукоутворення. При цьому головним завданням постає фіксація резонаторних відчуттів при правильному і не правильному звукоутворенні. Фізіологічна сутність цих відчуттів така: коливання повітря викликає подразнення нервових закінчень – віброрецепторів, які концентруються в місцях резонування, тобто, на стінках рото-носоглотки та придаткових порожнин носа [2].

Вокальна практика вказує на важливість розвитку легкого, летючого звуку, якого можна досягти лише дбайливо та послідовно розвиваючи вокальний слух студента. Педагог, впливаючи на вироблення в студента відчуття головного резонування, досягає

можливості керувати явищем високого формування звука, регулюючи роботу незмінних резонаторів рото-носоглотки.

Таким чином, процес формування вокального слуху у студентів відіграє одну з провідних ролей у професійній підготовці майбутніх учителів музичного мистецтва. Феномен вокального слуху є вирішальним інструментом керування співацьким процесом як невід'ємної частини професійної компетентності майбутнього вчителя музичного мистецтва.

Список використаної літератури:

1. Кушка Я.С. Методика навчання співу: [посібник з основ вокальної майстерності] / Я.С. Кушка. – Тернопіль: навчальна книга – Богдан, 2010. – С.36-38.
2. Маруфенко О.В. Формування вокально-слухових навичок майбутнього вчителя музики: автореф. дис. на здобуття наук. ступеня кандидата пед. наук: спец. 13.00.02 «Теорія та методика навчання музики і музичного виховання» / О.В. Маруфенко. – Київ, 2006. – 25 с.
3. Микиша М. Практичні основи вокального мистецтва / М.Микиша. – К.: Музична Україна, 1995. – С. 35-37.
4. Юцевич Ю.Є. Теорія і методика формування та розвитку співацького голосу: [посібник для викладачів і студентів мистецьких навчальних закладів] / Ю.Є. Юцевич. – К.: ІЗМН, 1998. – С. 75-77.

*Хижняк Анна Миколаївна
НПУ імені М.П.Драгоманова
Науковий керівник:
доцент Сиротюк Тетяна Андріївна*

ПЕДАГОГІЧНІ УМОВИ РОЗВИТКУ ПРОФЕСІЙНИХ ЯКОСТЕЙ МАЙБУТНЬОГО ХОРМЕЙСТЕРА

На сьогодні хорове мистецтво виходить на новий рівень, який характеризується зростанням духовності та національної свідомості. За період незалежності хорове мистецтво досягло нового художнього й національно-стилістичного звучання. Протягом другої половини ХХ – початку ХХІ ст. хорове мистецтво поряд з інструментальною музикою стає популярним, набуває професіоналізму, а відтак, митці, які пропагують його, мають бути професійно мобільними

Майбутній педагога-хормейстер повинен бути високопрофесійним фахівцем диригентсько-хорової справи, ерудованою, всебічно розвиненою особистістю.

У процесі занять з хорового диригування студенти повинні вивчати художньо повноцінні зразки української й зарубіжної хорової літератури різних епох та стилів, народнопісенної творчості, пісень написаних для дітей, а в період практичної роботи із дитячим або ж студентським хоровим колективом відбувається ознайомлення майбутніх фахівців з організаційними та методичними основами роботи з хором, зокрема з організацією хору та хорових занять, виробленням вокально-хорової техніки, елементів хорового звучання, музично-теоретичним навчанням учасників хору, виконавською діяльністю хору.

Узагальнення високопрофесійного досвіду видатних діячів-диригентів дає можливість визначити наступні педагогічні умови як провідні засоби розвитку професійних якостей майбутнього хормейстера:

1. Цілеспрямований розвиток художньо-мовленнєвих умінь як цілісного комплексу, що складається з риторичних, художньо-аналітичних, вербально-метафоричних, мімічних умінь, а також умінь застосування жесту, пластики рухів. Сутність цієї умови полягає в

тому, що у процесі вивчення всіх дисциплін хорового диригування означені складові мають розвиватися цілеспрямовано та у комплексі. Диригенту не достатньо використовувати виразне слово без виразної вокальної інтонації, виразного вокального показу та доцільного виразного жесту. Комунікативне мовлення диригента сприймається найбільш ефективно саме як синтезована дія. Крім того, під час концертного виступу диригент взагалі не має можливості використовувати вербальні засоби спілкування, а лише паравербальні. Тому слід цілеспрямовано розвивати комплекс мовленнєвих умінь як у дисциплінах хорового диригування, так і в хоровому класі.

2. Створення творчої атмосфери в класі диригування та в хоровому колективі із стратегією на стимулювання розвитку індивідуальності майбутнього диригента. Кожен диригент – це унікальна особистість, яка має свій особистий почерк, свої методи роботи та методи керування колективом. Допомогти знайти себе, повірити у власні можливості можна лише в певній творчій атмосфері, де кожен має можливість вільно висловитися з художньо-творчих питань виконання твору. При цьому важливим є і особистий вплив викладача-диригента. Відомий педагогічний закон, на якому зауважували всі видатні вчителі, – це вплив особистості вчителя на особистість учня, який має в хоровому колективі яскравий прояв. У великому рахунку часто учні вдало копіюють рухи, манеру диригентського жесту свого керівника. Отже, умова має на меті спонукати студентів до вироблення власних, особистих художньо-мовленнєвих ознак. Важливим шляхом у реалізації цієї умови є ознайомлення з творчими особистостями в галузі диригентського мистецтва, творче обговорення їх художньо-мовленнєвих умінь, особливо щодо техніки диригентського жесту.

3. Стимулювання мотивації студентів щодо набуття навичок самостійного керування хоровим колективом, хорового аранжування, вдосконалення техніки диригування.

4. Активізація художньо-комунікативної діяльності в педагогічній практиці студентів на уроках музики та позашкільних формах роботи. У цих умовах студенти не лише вдосконалюють вербальні і невербальні комунікативні вміння, вони мають навчитися враховувати вікові та психологічні особливості школярів. У таких умовах особливо важливі вербальні, риторичні та метафоричні навички мовлення, що потребує обговорення художнього твору зі школярами. Діти не так розуміються на диригентських жестах, тому опрацьовуються навички вербальні та музично-інтонаційні. Йдеться про необхідність навичок вокального показу, проінтонувати пісню виразно, так щоб передати її образ і настрій. Це має збудити в учнів уяву про художній образ, його мелодійну характеристику, асоціації.

Таким чином, хорове мистецтво в цілому й вокально-хорова підготовка майбутніх педагогів-музикантів зокрема, має велике значення у формуванні професійної компетентності та професійно-значущих якостей фахівців музичної освіти.

Список використаної літератури:

1. Лесник О. С. Дослідження рівня сформованості художньо-мовленнєвих умінь майбутніх учителів музики на основі хормейстерської підготовки / О.С. Лесник // Науковий часопис Національного педагогічного університету імені М.П.Драгоманова. Серія 14. Теорія і методика мистецької освіти : збірник наукових праць. – Вип. 7(12). - Матер. III Міжнар. науково-практичної конференції «Гуманістичні орієнтири мистецької освіти» – К. : НПУ, 2009. – С. 105 - 111.

2. Тарарак Н. Г. Формування елементів педагогічної майстерності студентів у процесі вивчення дисциплін вокально-хорового циклу / Н. Г. Тарарак // Вісник Житомирського педуніверситету. - Випуск 6. – Житомир, 2000. – С. 143 - 145.

*Чжан Цзінцзін
НПУ імені М.П.Драгоманова
Науковий керівник:
кандидат педагогічних наук професор
Тоцька Людмила Олексіївна.*

ОСОБЛИВОСТІ ВОКАЛЬНОГО НАВЧАННЯ СТУДЕНТІВ ПЕДАГОГІЧНИХ УНІВЕРСИТЕТІВ КИТАЮ

XXI тисячоліття ознаменувало собою глобалізацію культурно-освітніх процесів та створення стратегії динамічного розвитку світової спільноти, спрямованої на відновлення, обмін і трансформацію національних освітніх доктрин, етновиховних систем між певними культурами, а також запозичення досвіду викладання у вищій педагогічній школі кращих національних традицій, які притаманні певному етносу та його інтернаціоналізації.

Стрімкі інтеграційні процеси у світовому освітньому просторі вимагають від сучасної системи вищої освіти озброїти її випускників комплексом синтезованих знань кращих культурних традицій інших народів світу з метою їх адаптації до національних традицій певної країни та використання педагогічного досвіду в різних формах педагогічної практики. Унікальність процесу обміну культурними надбаннями кожного соціуму стає закономірністю демократичних відносин міжнародного рівня, що дає можливість інтегрувати в єдиний культурно-освітній простір, обмінюватись цінними знаннями в різних галузях науки, освіти, мистецтва. Отже, стає додатковим соціально-економічним ресурсом та фактором нарощування духовного потенціалу суспільства.

Багатовікова історія китайської культури береже національні джерела у своєму первинному вигляді, тому на сучасному етапі важливо, щоб молоде покоління стало не тільки продовжувачем відродження сталих традицій своєї прадавньої культури, а й активно створювало освітньо-інформаційний простір у нових історичних умовах. Тому в педагогічних університетах Китаю центральною фігурою цього процесу виступає духовно розвинений, соціально активний вчитель [1]. Державна освітня програма Китаю враховує потребу в першокласних фахівцях, тому значна частина китайської молоді дістає освіту в багатьох країнах Європи, у тому числі й в Україні, переймаючи у певному об'ємі місцеві традиції з метою надалі інтегрувати свої знання й уміння, одержані в іншій країні, у систему китайської музично-педагогічної сфери.

Зазначимо, що вокальне мистецтво в Китаї має цікаві специфічні форми, відмінні від традицій інших цивілізацій, тому сьогодні надається велика увага різним співацьким формам роботи з активізацією творчих видів діяльності. Досвід, що об'єднує музично-педагогічні досягнення різних культур, дає високі результати, які безпосередньо поєднуються в роботі фахівців, що повертаються після завершення навчання до себе на батьківщину.

Однією з основних тенденцій освітньої реформи Китаю є посилення уваги до предметів гуманітарного циклу, здатних забезпечити формування духовних цінностей майбутнього вчителя музики у процесі творчої співпраці з учнями. З цієї позиції особливої актуальності набуває вокальне навчання студентів педагогічних університетів, особливо на етапі входження Китаю в європейський освітній простір за всіма напрямками Болонської декларації.

Аналіз робіт у сфері музичної педагогіки свідчить про наявність наукового підґрунтя для вирішення проблеми вокального навчання китайських студентів. Так, китайськими науковцями розроблені основні вимоги до виконання вокальної музики (Гу Юй Мей, Ма Ге Шунь, Сюй Дин Чжун, Чжан Цзянь Го, Чжау Сон Жу, Чжоу Чжен Сун, Шен Сіан, Юй Тен Ган, Ян Хун Нянь та ін.), але зміст їх, в основному, стосується викладачів виконавських навчальних закладів, які здійснюють підготовку вокалістів до роботи на професійних сценах.

Актуалізація цієї проблеми зростає у зв'язку з тим, що на сучасному етапі багато китайських співаків отримує фахову освіту в системі української музично-педагогічної освіти. З метою підвищення рівнів вокального навчання студентів з КНР необхідно ретельно вивчити досвід вокального навчання студентів в педагогічних університетах Китаю та згодом успішно засвоювати принципи української вокально-педагогічної школи, узагальнити обов'язкові канони традиційного співацького мистецтва. Визначення суттєвих ознак української вокальної педагогіки буде сприяти дослідженню методичних засад вокального навчання студентів Китаю у системі музично-педагогічної освіти України.

Розуміння вокального навчання як синтетичного мистецтва звуку, слова і жесту пронизує всю китайську філософію мистецтва, воно незмінне впродовж всієї багатовікової історії китайської культури, тому зберігає своє значення і сьогодні [1]. Вимоги до мистецької освіти у контексті світових стандартів передбачають досягнення студентами фахової компетентності за умов дотримання оптимального балансу між основними сферами навчальної діяльності студентів: мотиваційною, пізнавальною, оцінювальною, творчо-діяльнісною.

У процесі вокального навчання студентів педагогічних університетів Китаю особливо важливою координатою постає звернення до його внутрішнього світу, розвиток його духовного потенціалу, актуалізація особистісних смислів фахового зростання. Такий ракурс вокального навчання студентів в Китаї, на нашу думку, забезпечує взаємозв'язок гуманістичного, особистісно-орієнтаційного та аксіологічного підходів. Вокальне навчання китайських студентів у системі педагогічних університетів забезпечує визначена взаємодія принципів, а саме: принцип опори на національне спрямування вокального навчання; принцип забезпечення культуровідповідності вокального навчання; принцип спонукання до творчого самовираження у процесі вокально-виконавської діяльності [1].

Принцип опори на національне спрямування вокального навчання студентів педагогічних університетів Китаю відіграє основну роль тому, що воно спрямовано на становлення їх духовності, ціннісних орієнтацій, етнопедагогічних пріоритетів, музично-естетичних ідеалів, тощо.

Список використаної літератури:

1. Шень Сян, Цзяо Беньчу. Методические принципы работы на уроках с певцами / Шень Сян, Цзяо Беньчу [на кит. мові]. – Шанхай, 1996. – 87 с.

*Шпитальна Ірина Мар'янівна
НПУ імені М.П.Драгоманова
Науковий керівник:
доцент Сиротюк Тетяна Андріївна*

ФОРМУВАННЯ ВМІНЬ І НАВИЧОК, НЕОБХІДНИХ ДЛЯ КОНЦЕРТМЕЙСТЕРА

Концертмейстер - це покликання педагога, і праця його за своїм призначенням те саме, що праця педагога. Майстерність концертмейстера глибоко специфічна. Вона вимагає не тільки величезного артистизму, різнобічних музично-виконавських обдарувань, а й досконалого ознайомлення з різними співочими голосами, знань особливостей гри на інших музичних інструментах, оперної партитури.

Діяльність концертмейстера вимагає від піаніста застосування багатосторонніх знань і вмінь з курсів гармонії, сольфеджіо, поліфонії, історії музики аналізу музичних творів, вокальної та хорової літератури, педагогіки - в їх взаємозв'язках.

Перш за все, концертмейстер повинен добре володіти роялем як у технічному, так і в музичному плані. Концертмейстерська діяльність припускає володіння як усім арсеналом піаністичної майстерності, так і безліччю додаткових умінь і навичок, а саме: навичками

читання партитури, «вибудувати вертикаль», виявити індивідуальну красу соло голосу, забезпечити живу пульсацію музичної тканини, дати диригентську сітку тощо.

Хороший концертмейстер повинен володіти загальною музичною обдарованістю, добрим музичним слухом, уявою, вмінням охопити образну сутність і форму твору, артистизмом, здатністю образно, натхненно втілити задум автора у концертному виконанні. Концертмейстер повинен навчитися швидко освоювати музичний текст, охоплюючи комплексно трирядкову та багаторядкову партитуру і відразу відрізнити істотне від менш важливого.

Концертмейстер повинен володіти низкою позитивних психологічних умінь. Так, увага концертмейстера - це увага зовсім особливого роду. Вона багатокомплектна: її треба розподіляти не тільки між двома власними руками, але й до соліста - головної дієвої особи.

У кожен момент важливо, що і як роблять пальці, як використовується педаль, слухова увага зайнята звуковим балансом (що становить основу основ ансамблевого музикування), звуковедення у соліста; ансамблева увага стежить за втіленням єдності художнього задуму. Така напруга уваги вимагає величезної витрати фізичних і душевних сил.

Використання волі і самоволодіння – необхідні вміння концертмейстерів. При виникненні будь-яких музичних неполадок, що сталися на естраді, він повинен твердо пам'ятати, що ні зупинятися, ні поправляти свої помилки неприпустимо, як і висловлювати свої розчарування щодо помилки мімікою або жестом.

Одним із важливих аспектів діяльності концертмейстера є здатність швидко читати з аркуша. При цьому хоча б попередній перегляд твору в цілому обов'язковий навіть при самих мінімальних вимогах осмисленого виконання. Та, по суті, на практиці, в професійних умовах, так завжди і буває. Вихід на естраду з акомпанементом навіть не переглянутого твору слід вважати абсолютно ненормальним явищем, тому що це найближчий шлях до «халтури».

Не завжди репертуар, виконуваний концертмейстером, буває йому технічно доступний або, принаймні, не завжди піаніст має достатньо часу, щоб опанувати технічною стороною виконання досконало. У таких випадках слід віддати перевагу доцільні спрощення порушення основного змісту твору. Особливо часто така необхідність може зустрітися при грі оперного клавіру. Часто подібні зміни корисні не тільки з метою спрощення фактури, але і для досягнення кращої звучності.

Специфіка роботи концертмейстера передбачає бажаність, а, в деяких випадках, і необхідність володіння такими вміннями, як підбір на слух супроводу до мелодії, елементарна імпровізація вступу, відігрань, висновків, варіювання фортепіанної фактури акомпанементу при повторенні куплетів тощо.

Конкретне фактурне оформлення підбраного й імпровізованого супроводу має відображати два головні показники вмісту мелодії - її жанр і характер. Читання з листа - це органічна складова частина загального музично-виконавського потенціалу, і без цього вміння жоден піаніст (та й не тільки піаніст) не зможе стати великим музикантом-художником.

Для того щоб зрозуміти художню сутність твору, потрібно вміти швидко освоювати музичний текст, охоплюючи його комплексно. Навчитися зорозово охоплювати музичний текст, вміння відразу зрозуміти, як будується твір, яка його структура, художня ідея і, відповідно, його темп, характер, спрямованість образного розвитку, темброво-динамічне рішення - мета даного досвіду.

Список використаної літератури:

1. Виноградов К. Про специфіку творчих взаємин піаніста-концертмейстера і співака / К. Виноградов // Музичне виконавство і сучасність. – Вип. 1. – М. : Музика, 1988.
2. Люблинский А. А. Теория и практика аккомпанемента : Методологические основы / А. А. Люблинский. - Л. : Музыка, 1972.

*Тихомирова Юлія Олександрівна,
НПУ імені М.П.Драгоманова
Науковий керівник:
доцент Скрипниченко Вадим Іванович*

РОЗВИТОК МУЗИЧНИХ ЗДІБНОСТЕЙ УЧНІВ МОЛОДШИХ КЛАСІВ ДЛЯ МУЗИКУВАННЯ В ОРКЕСТРІ ТА АНСАМБЛІ

Молодший шкільний вік є дуже важливим у житті дитини, саме в цей період відбувається розвиток мислення, уваги, пам'яті. Вчитель повинен приділити велику увагу методам, які допоможуть учням для подальшої роботи в оркестрі [4].

Оркестрові заняття створюють прекрасні умови для розвитку музичних здібностей учнів через розвиток навичок ансамблевої гри і практики концертних виступів [2].

Метод колективного музикування як найкраще підходить для розвитку музичних здібностей юних музикантів оркестру незалежно від ступеня володіння інструментом. Заняття в оркестрі підвищують мотивацію учнів до музичних занять, самопізнання і творчості.

Під час оркестрових занять краще розвиваються такі здібності: технічні, виконавські, композиторські, почуття музичної форми, тембрових слух, динамічний слух, гармонійний слух [2].

В процесі роботи над виконанням творів дитячим оркестром передбачається тривала робота. Учнями освоюються певні ритмоформули, прослуховуються і обговорюються вибрані музичні твори, здійснюється спільний підбір музичних інструментів, які найбільш точно відповідають характеру музичного твору.

Заняття по музикуванню на музичних інструментах проводяться організовано і послідовно, застосовуються різноманітні методи і прийоми, на заняттях вирішуються певні педагогічні завдання:

- створення сприятливих умов розвитку дітей відповідно до їх вікових і індивідуальних особливостей, розвитку музичних здібностей і творчого потенціалу кожної дитини;
- формування загальної культури особистості дітей, в тому числі, естетичних, інтелектуальних, фізичних якостей, ініціативності, самостійності та відповідальності дитини, формування передумов навчальної діяльності;
- створення позитивно-емоційного клімату в дитячому колективі, розуміння творів музичного мистецтва.

Виховання музичної культури школярів відбувається одночасно з розвитком у них музичних здібностей, які, в свою чергу, розвиваються в музичній діяльності. Чим вона активніше і різноманітніше, тим ефективніше триває процес музичного розвитку, тим, успішніше досягається мета музичного виховання.

В індивідуальних заняттях можна використовувати наступні розвиваючі методи: гра мелодії з називанням нот; спів мелодії з одночасною грою на інструменті; гра мелодії з пульсом; підбір нот на слух слідом за виконанням педагога; ритмічне виконання музичних фрагментів слідом за виконанням педагога.

Коли учень починає виконувати свої партії впевнено, включаються в роботу інші методи розвитку його музичних здібностей: виконання партії в ансамблі з педагогом або учнями; виконання мелодійної партії з акомпанементом педагога або учнями; виконання акомпануючої партії з педагогом або учнями, виконуючими мелодію. Це забезпечує новий етап розвитку музичних здібностей учня, піднімає його почуття емоційного змісту музики, почуття ритму, музичний слух і музичну пам'ять на новий, більш високий рівень. До того ж заняття в малих ансамблевих групах необхідні для підготовки учня до виконання своєї партії в складі оркестру.

Створення творчої атмосфери на індивідуальних і оркестрових заняттях допомагає розкрити музичні здібності юних музикантів в повному обсязі, розвинути їх художнє світосприйняття, прилучити до цінностей культури [1].

Отже, проблема розвитку музичних здібностей учнів молодших класів для музикування в оркестрі та ансамблі передбачає, розвиток музичних здібностей, що включає в себе: почуття емоційного змісту музики; відчуття ритму; музичний слух (або мелодійний); музична пам'ять; технічні можливості та інші. Формувати загальну культури особистості дітей, в тому числі, естетичну. Виховання музичної культури школярів відбувається одночасно з розвитком у них музичних здібностей, які, в свою чергу, розвиваються в музичній діяльності. Чим вона активніше і різноманітніше, тим ефективніше протікає процес музичного розвитку.

Список використаної літератури:

1. Богословський В.В. «Загальна психологія» - М., 1981. — 383 с.
2. Ветлугіна Н. О. Музичний розвиток дитини / Н. О. Ветлугіна. – Київ: Муз. Україна, 1978. – 256 с.
3. Далькроз Ж. Ритм, його виховне значення для життя, для мистецтва // 2-е изд. журн. «Театр і мистецтво» / Ж. Далькроз. -1914.
4. Теплов Б. Психологія музичних здібностей / Избр. Праці: в 2т. - Т.1. - М .: Педагогіка, 1985.- С.42-222.

*Андрійчук Юлія Сергіївна,
НПУ імені М.П.Драгоманова
Науковий керівник:
кандидат педагогічних наук, доцент
Коханко Оксана Григорівна*

ФОРМУВАННЯ ГОТОВНОСТІ МАЙБУТНЬОГО ВЧИТЕЛЯ ПОЧАТКОВОЇ ШКОЛИ ДО РОБОТИ З БАТЬКАМИ ЗАСОБАМИ ІНТЕРАКТИВНИХ ТЕХНОЛОГІЙ

Сучасний стан українського суспільства, процеси, які відбуваються в політичному, економічному та духовному житті країни, спонукають по-новому розглянути проблеми взаємодії сім'ї та школи. Адже їх активна співпраця є запорукою успіху у навчанні та вихованні учнів. Виховання учня в школі й сім'ї – це єдиний нерозривний процес, а тому дуже важливо, щоб учителі й батьки об'єднали свої зусилля та можливості й перейшли до тісної співпраці в організації спільної діяльності з виховання дітей.

Чимало досліджень, присвячених методам і формам роботи педагога з батьками у навчально-виховному процесі початкової школи (Азаров Ю., Коменський Я., Корчак Я., Макаренко А., Монтессорі М., Савченко О., Спок Б., Сухомлинський В., Ушинський К., Щукіна Г. та ін.).

Про специфіку психолого-педагогічної і соціально-педагогічної роботи навчального закладу з батьками, проблеми і труднощі на цьому шляху було описано педагогами (Губенко О., Голубенко М., Дьоміна А., Мельничук Л., Мосієнко М.), психологами (Карпенко З., Клименко В., Коваленко А., Слободянюк І., Шандрюк С.).

Висока відповідальність батьків перед собою і суспільством за виховання своїх дітей вимагає від них ґрунтовних знань в психолого-педагогічній галузі. Тому, із широкого кола виховних проблем, які потребують розв'язання, важливо зосередитися на осучасненні, модернізації роботи навчального закладу із сім'єю. Звідси випливає необхідність рішучого подолання стереотипів старого мислення у сімейному вихованні. Тому потрібна нова нестандартна підготовка майбутніх вчителів початкових класів до роботи з батьками, формування у них вмінь використовувати інноваційні методи роботи з батьками, що допоможуть переглянути засади родинно-шкільного виховання, стосунки між школою і сім'єю, допоможуть організувати спільну діяльність, спонукатимуть до пошуку нових шляхів, форм і методів взаємодії вчителя початкових класів з учнями та їхніми батьками. [1; 72].

Важливо організовувати співпрацю з батьками новими сучасними методами та технологіями, наприклад, інтерактивними. Суть інтерактивної роботи полягає в тому, що процес відбувається за умови постійної, активної, позитивної взаємодії всіх учасників. Відбувається колективна, групова, індивідуальна робота. Організація інтерактивного навчання передбачає використання дидактичних і рольових ігор, моделювання життєвих ситуацій, створення проблемної ситуації.

Готовність до інноваційної педагогічної діяльності (за І.Дичківською) – особливий особистісний стан, який передбачає наявність у педагогів мотиваційно-ціннісного ставлення до професійної діяльності, володіння ефективними способами і засобами досягнення педагогічних цілей, здатності до творчості і рефлексії [2; 34]. За структурою це складне інтегроване утворення, яке охоплює різноманітні якості, властивості знання, навички особистості. Показники готовності до інноваційної педагогічної діяльності:

- усвідомлення потреби запровадження педагогічних інновацій у власній педагогічній практиці;
- інформованість про новітні педагогічні технології, знання новаторських методик роботи;
- готовність до подолання труднощів, пов'язаних змістом та організацією інноваційної діяльності;
- володіння практичними навичками освоєння педагогічних інновацій та розроблення нових.

Так як упровадження інновацій – це складний процес, який у різних вчителів відбувається по-різному. Тому є суто об'єктивні речі, з приводу яких потрібно надавати педагогам методичні консультації, а саме: як включити розробку до навчально-виховного процесу; які прийоми, методи, форми роботи слід використовувати, впроваджуючи ту чи іншу технологію. Говорячи про суб'єктивну сторону даного процесу, то викладачам вищих навчальних закладів можна запропонувати створити такі умови, при яких формування готовності майбутніх вчителів початкової школи до використання інтерактивних технологій в роботі з батьками буде ефективним [3; 142].

На основі даних дослідження ми розробили такі критерії готовності студентів до використання інтерактивних технологій у роботі з батьками: **мотиваційно-цільовий** (формування мотиваційної і цільової сфери; усвідомлення значущості інтерактивної технології при роботі з батьками), **когнітивний** (формування знань про сутність інтерактивної технології навчання при організації навчально-пізнавальної діяльності і можливість її застосування у роботі з батьками), **операційно-діяльнісний** (формування умінь і навичок застосування інтерактивної технології у роботі з батьками).

Список використаної літератури:

1. Антонов Г.В. Компоненти організаційно-педагогічної діяльності із запобігання і подолання конфліктів у педагогічному вищому навчальному закладі // Духовність особистості: методологія, теорія і практика: Зб. наук. пр. - Луганськ: СЛУ, 2005. – Вип.3 – С.72-80
2. Виноградова Т.В. Співпраця сім'ї та школи на сучасному етапі // Виховна робота в школі. - 2010. - N2. - С. 2-34.
3. Кириленко С. В. Нові технології виховання. – Т., 2005. – С. 142.

*Антемюк Богдана Юрївна,
НПУ імені М.П.Драгоманова
Науковий керівник:
кандидат педагогічних наук, доцент
Коханко Оксана Григорівна*

ПІДГОТОВКА МАЙБУТНІХ УЧИТЕЛІВ ПОЧАТКОВОЇ ШКОЛИ ДО ІНДИВІДУАЛЬНОЇ РОБОТИ З УЧНЯМИ ЗАСОБАМИ ПЕДАГОГІКИ СПІВПРАЦІ

Загальна проблема, що досліджується, лежить у площині завдань нової освітньої платформи: розкриття потенційних можливостей та здібностей учнів, спрямування навчально-виховного процесу на формування самосвідомості та світогляду учнів. Національна доктрина освіти в Україні у XXI столітті має забезпечити підготовку професіоналів високої культури, кваліфікованих спеціалістів, здатних до творчої праці, професійного розвитку, мобільності в освоєнні і впровадженні інноваційних підходів та технологій.

Головним завданням сьогодення є підготовка майбутнього вчителя, здатного компетентно організувати виховний вплив як процес, у якому пріоритетними є особистісно-орієнтований підхід та індивідуалізація виховного процесу, що забезпечують найсприятливіші умови для всебічного розвитку й самореалізації особистості. Дана стратегія передбачає наявність активної взаємодії, суб'єкт-суб'єктних відносин, діалогічного спілкування, що сприяє особистісному становленню учнів. Дослідженню проблеми формування і розвитку загальнопедагогічних умінь майбутніх учителів присвячені праці В. Бондаря, С. Гончаренка, В. Кан-Калика, О. Коберника, О. Коханко, В. Кузя, Н. Кузьміної, М. Левківського, О. Матвієнко, О. Мороза, О. Плахотник, О. Пометун, О. Савченко, В. Семиченко, М. Сметанського, В. Сластьоніна, І. Шапошнікової та ін.

Пріоритетним напрямом оптимізації навчально-виховного процесу в освітніх закладах є спрямування на демократизацію взаємовідносин викладача, вчителя та студента, учня, що відображається в нових підходах виховання й навчання: створенні сприятливої атмосфери співробітництва, зниженні монологічного викладу матеріалу та дублювання інформації, яка може бути отримана з доступних джерел і переходу до діалогу з учнями в ході навчально-виховного процесу, інтенсифікації впровадження активних методів навчання й виховання, які дають можливості для розкриття творчої особистості, розвитку ініціативи, активізації пізнавальної діяльності та індивідуального потенціалу учня.

Індивідуалізація є засобом, що дозволяє за рахунок організації освітнього процесу більш повно врахувати особистісні інтереси, схильності й здібності учнів, створювати умови для виховання школярів, відповідно до індивідуального рівня потреб і можливостей. Прогресивні педагоги розглядають індивідуальну виховну роботу як засіб просування кожного учня у процесі взаємодії й співпраці до нових рівнів особистісного розвитку.

В основі спільної діяльності або взаємодії у навчально-виховному процесі лежить співробітництво його учасників. У процесі співробітництва відбувається перебудова ролевих відносин педагога і учнів у рівноправні. Ідея співробітництва, діалогу, партнерства у взаємовідносинах суб'єктів навчально-виховної діяльності – одна з основних у педагогіці останніх років. Ця необхідність розв'язання питань, пов'язаних із розвитком ідей педагогіки співпраці, вказують сучасні вчені-педагоги О. Глузман, О. Друганова, С. Золотухіна, О. Микитюк, В. Майборода, Н. Побірченко тощо.

В рамках системи навчально-виховної праці, яку кожен педагог вибудовує відповідно до своїх можливостей, творчого кредо, запитів учнів, неодмінна вимога – високий кінцевий результат. Очікуваний результат в педагогіці співробітництва провідні педагоги сучасності передбачають наступним чином: «діти, що виростають в атмосфері співробітництва, вміють і люблять думати; процедура думання – цінність для них; усі мають організаторські й комунікативні здібності; усі певною мірою орієнтовані на людей; усі здатні до творчості; усі мають почуття відповідальності» [2, 3]

У цьому й полягає головний сенс педагогіки співробітництва, яка відбиває науково-методичну концепцію творчого пошуку, націлює педагогів на використання досконалих методів і прийомів співпраці. Співробітництво є не засобом, а метою, що є найбільш суттєвою відмінністю традиційної індивідуальної роботи від співробітництва, що передбачає різні рівні та етапи залучення до спільної діяльності.

Список використаної літератури:

1. Бондар В.І., Коханко О.Г. Дидактика: теорія і технологія її вивчення / В.І. Бондар, О.Г. Коханко – К., 2012. – 145с.
2. Коваль Л.В. Сучасні навчальні технології в початковій школі: Навчально-методичний посібник / Л.В. Коваль – Донецьк: ТОВ «ЮГО-Восток, ЛТД», 2006.– 225с.
3. Концепції «Нова українська школа» / за заг ред. М. Грищенка - Київ, 2016.
4. Селевко Г.К. Энциклопедия образовательных технологий: в 2 т. / Г.К. Селевко – М. : НИИ школьных технологий, 2006.

*Вакуліна Ольга Ігорівна,
НПУ імені М.П.Драгоманова
Науковий керівник:
старший викладач Летьак Олена Вікторівна*

ВПЛИВ УСПІШНОСТІ У НАВЧАННІ НА СОЦІОМЕТРИЧНИЙ СТАТУС МОЛОДШИХ ШКОЛЯРІВ

Молодший шкільний вік – особливий період розвитку в житті дитини. Характерним для цього віку є відкриття нової соціальної позиції – позиції школяра, що пов'язана з виконанням високо оцінюваної дорослими навчальної діяльності. Паралельно з цим, учень включається в інший невід'ємний процес шкільної діяльності, менш оформлений організаційно. Це процес засвоєння соціального досвіду – *встановлення шкільних міжособистісних відносин*.

Центральною проблемою в молодшому шкільному віці – є проблема навчальної успішності, оцінки результатів навчальної діяльності дітей. Учні, орієнтуючись на оцінку вчителя, вважають себе і своїх товаришів «відмінниками», «двієчниками», хорошими чи ні. Оцінка навчальної успішності на початку шкільного навчання, по суті, є оцінкою особистості в цілому і визначає соціальний статус дитини [2]. Від оцінки вчителя значною мірою залежить самопочуття школяра у класі. В учня з поганою успішністю можуть різко погіршитися стосунки з класом, а також спостерігаються різні деформації поведінки у формі надмірно активної чи пасивної позиції дитини в класі [9].

Молодший шкільний вік знаходиться на позиції стику декількох систем: з одного боку, навчальна діяльність активізує в дитині відчуття власної цілісності, допомагає у формуванні ставлення до власного «Я», своєї внутрішньої «Я-позиції». З іншого боку, вступаючи до школи, дитина включається у новий процес соціальної взаємодії, у якому вирішальний вплив на результати навчальної діяльності становить соціометрична позиція, сформована в процесі взаємодії між дітьми у класі [3].

Оскільки провідним видом діяльності у молодшому шкільному віці – є навчання, його результати формують передумови для виникнення «зірок», «нехтуваних» та «ізолюваних» дітей [2]. Оцінка вчителя, який на даному етапі розвитку виступає найбільшим авторитетним суб'єктом впливу – може створити ґрунт для виникнення внутрішньогрупових соціометричних позицій учнів [1]. Діти молодшого шкільного віку опосередковані шкільною діяльністю, а також контролюються оцінкою їхнього навчання. Це створює передумови для виникнення у дітей помилкових суджень на підставі одного лише критерію – успішності у засвоєнні навчального матеріалу. Відповідно до оцінки початкової діяльності, у молодшому шкільному віці формується «оцінка особистості», за результатами якої кожна дитина посідає свою ланку у соціометричному розподілі класу [2].

Формування позитивно, чи негативно спрямованої соціометричної позиції в класі – впливає на дитячу самооцінку, бажання брати на себе відповідальність, долати перешкоди, вступати в контакт з іншими людьми. Сформована у молодшому шкільному віці соціометрична оцінка може залишити по собі слід на всьому майбутньому житті дитини. Тому важливим і необхідним є навчання педагогів навичкам налагодження психологічного клімату в класі, створення умов для повноцінного розвитку в ньому кожного учня. Залучення до вирішення цього питання психолога, а також підвищення освіченості педагогічного колективу допоможуть дитині у створенні надійного підґрунтя для успішного проходження кожного вікового етапу, з набуттям кінцевої їх мети – формування повноцінно розвиненої особистості.

Список використаної літератури:

1. Дербеньова А. Г. Класному керівнику: створення й розвиток колективу класу [Електронний ресурс] / Дербеньова А. Г., Кундельська А.В. // Основа. – 2012. – Режим

доступу до ресурсу: <http://ssh25.sumy.ua/page/klasnomu-kerivniku-stvorennja-j-rozvitok-kolektivu-klasu>.

2. Лошкарёва Н.А. Изучение межличностных отношений учащихся начальной школы [Электронный ресурс] / Лошкарёва Н.А.. – 2005. – Режим доступа до ресурсу: <http://festival.1september.ru/articles/418916>.

3. Столяренко Л. Д. Основы психологии: Практикум / Столяренко Л.Д.. – Ростов на Дону: Фенікс, 2001.

*Гасимова Нармін Рафігкизи,
НПУ імені М.П.Драгоманова
Науковий керівник:
старший викладач Лєтяк Олена Вікторівна*

ДЕВІАНТНА ПОВЕДІНКА В ПІДЛІТКОВОМУ ВІЦІ ТА ШЛЯХИ ЇЇ КОРЕКЦІЇ

Девіантні прояви не є чимось унікальним і новими, проте їх дослідження стає особливо актуальним в даний час, в переломний період розвитку нашого суспільства. Різні труднощі, що виникають в процесі адаптації представників тих чи інших соціальних груп до сучасної економічної ситуації, породжують деформацію міжособистісних зв'язків, роз'єднання поколінь, втрату традицій.

Дослідженню різних аспектів девіантної поведінки, причин її виникнення, пошуку форм і методів профілактичної роботи присвячені праці багатьох вітчизняних науковців, як: І. Зверева, Г. Кеплан, В. Співак, М. Фіцула та ін.

Девіантна поведінка (лат. *deviatio* – відхилення) – система дій і вчинків людей, соціальних груп, що суперечать соціальним нормам або визнаним у суспільстві шаблонам і стандартам поведінки [1].

Основними причинами девіантної поведінки можуть бути:

1. Насамперед соціальна нерівність, тобто труднощі, які постають перед молодими людьми при спробі самореалізації та отримання суспільного визнання, в обмеженні соціально прийнятних способів отримання високого заробітку для молодих дівчат та хлопців.

2. Морально-етичний фактор, яка виражається в низькому моральному рівні суспільства, бездуховності і відчуженні особистості.

3. Навколишнє середовище, яке нейтрально або прихильно ставиться до девіантної поведінки. Молоді девіантом – алкоголіки, наркомани, повії – здебільшого вихідці з неблагополучних сімей [2].

Але важливим чинником, що впливає на виникнення девіантної поведінки у підлітків, – є сім'я, що є відправним моментом формування особистості, бо вона повинна максимально забезпечувати адаптацію її членів до умов суспільного життя, а також підготувати всі необхідні умови для прийняття підлітком соціальних норм [3].

Педагогічна корекція девіантної поведінки будується на встановленні психологічного контакту з неповнолітнім, знання типу особливостей характеру, специфічних для цього віку особистісних реакцій (групуванні, самоствердження тощо), компетентності в питаннях та інтересах, близьких неповнолітнім.

Основний напрямок роботи повинен полягати в спробі прищепити неповнолітнім позитивні навички поведінки і в навчанні всіх членів сім'ї гармонійним стосункам [4].

На заключному етапі роботи з підлітками проводяться консультативні та психотерапевтичні бесіди для підтримки тих нових форм сімейних стосунків [5].

Отже, досліджені теоретичні аспекти даної проблеми дозволяють констатувати, що девіантна поведінка завдає шкоди самій людині, оточенню та суспільству загалом. Тому

особливої актуальності набуває пошук нових форм щодо запобігання та корекції девіантної поведінки підлітків. Корекційна робота є складним соціально-психологічним комплексом послідовних, взаємопов'язаних кроків, спрямованих на регулювання ціннісних орієнтацій, мотивацій, установок та поведінки особистості.

Таким чином, для корекції девіантної поведінки необхідно навчити підлітків навичкам позитивного спілкування, взаємодії з іншими членами соціуму, вміння знаходити мирні шляхи вирішення конфліктів. І тут велику роль грають батьки. Тобто підлітками з девіантною поведінкою не стає просто так і з власної волі. Батькам слід пам'ятати, що вони приклад для наслідування своєї дитини. Адже не дарма кажуть: «Не виховуйте дітей, виховуйте себе».

Список використаних джерел:

1. Поліщук В.М. Життєві кризи особистості: Навчально-методичний посібник / В.М. Поліщук. – Глухів: РВВ ГДПУ, 2005. – 98 с.
2. Алексеева Л.С. Социальная реабилитация подростков // Семья в России. М., 1995. № 2.
3. Пятунин, В.А. Психолого-педагогические особенности девиантного поведения Ч.П. Факторы формирования девиантного поведения / В.А. Пятунин. – Магнитогорск: МГПИ, 1999.
4. Кондрашенко В.П. Девиантное поведение у подростка. – Минск: Беларусь, 1988. – 204 с.
5. Профилактика и преодоление отклонений от норм поведения у подростков / Сост. Е.Д. Дедков, Е.Г. Диденкус. – Челябинск: изд-во «Речь», 1985. – 34 с.

*Гориславец Анастасія Володимирівна,
НПУ імені М.П.Драгоманова*

Науковий керівник:

*Старший викладач кафедри образотворчого мистецтва
Гармата Володимир Миколайович*

ОБРАЗНО-АЛЕГОРИЧНА ІНТЕРПРЕТАЦІЯ КОЛЬОРУ В КОМПОЗИЦІЇ В ПРАКТИЦІ НАВЧАННЯ ОБРАЗОТВОРЧОМУ МИСТЕЦТВУ

Дослідження специфіки сприймання дітьми молодшого шкільного віку кольору і базових знань з колористики на уроках образотворчого мистецтва набуває дедалі більшої актуальності в сучасному суспільстві, де в умовах колосального інформаційного потоку як ніколи важливо з раннього віку виховувати в дитині почуття естетичного сприйняття кольору і вміння виділяти це естетичне із загального об'єму інформації.

Метою нашого дослідження було виявлення способів полегшення сприймання інформації дитиною на уроках образотворчого мистецтва за допомогою використання образності і алегорій при викладенні теоретичного матеріалу про гармонізацію кольору в композиції.

Аналіз останніх досліджень і публікацій. Дослідженням специфіки викладання основ кольорознавства займаються багато науковців. Композицію кольору на основі гармонії певної гамми фарб, на підпорядкованості загальному колірному тону досліджував С. Григор'єв у своїй праці «Про композицію в живописі» [1, с.12]. Особливо цікавими і образними є дослідження М. Писанка в його «Конспекті про колір» [2], де він структурує і доповнює види колірної гармонізації (однозвуччя, двозвуччя і тризвуччя; за вибраним відтінком; за тепло-холодністю; за принципом зближення кольору, тону і тепло-холодності; за рідкістю кольору, за силою кольору; за яскравістю і гармонією). Також одним із найпоширеніших способів пояснення колірних гармоній у навчанні кольорознавству є

використання колірної гами Іттена [4], яке полегшує побудову колірної гармонії на основі двох, трьох або чотирьох кольорів. Але ці дослідження достатньо складні і не адаптовані для сприйняття дітьми молодшого шкільного віку, хоча є достатньо цікавими для того, щоб зробити навчальний процес більш захопливим і доповнити базові програмні знання з кольорознавства в курсі «Образотворче мистецтво». Для адаптації подібної інформації для дитячого сприйняття якраз і стає в нагоді образність та алегоричність у поданні матеріалу.

В першому і другому класі на уроках образотворчого мистецтва у дітей формують розуміння про те, що таке колір і форма, як вони взаємодіють між собою, які кольори є основними, а які – похідними, вчать розрізняти холодні і теплі кольори. Це та база, без якої неможливі подальші пояснення основ кольорознавства. Підібрати образи для викладу цього матеріалу достатньо легко, дитина найкраще сприймає матеріал як складову казки або при проведенні паралелей з природою чи вплетеним в дидактичну гру. Але вже в третьому класі починається вивчення різних колірних гармоній, а в четвертому і їх застосування при роботі над створенням художнього образу, відбуваються перші спроби малювання з натури [3]. В програмі третього класу за Вальдорфською системою навчання є навіть завдання: побудувати композиції на основі одноколірної, двоколірної і триколірної гармонії. За допомогою колірної гами Іттена можна достатньо легко допомогти підібрати колірний тон цих кольорів. Але якщо пояснити дитині, як будується композиція на основі одного кольору і як взаємодіють між собою два кольори достатньо легко, то з поясненням співвідношення кольорів у тривучній колірній гармонії вже виникають складнощі. Адже тут мова починає йти про визначення домінанти, про підпорядкованість кольорів, певну їхню ієрархію, а ці поняття достатньо складні для розуміння дитиною молодшого шкільного віку. Вихід з цієї ситуації окреслено в підході М. Писанка, а саме його концепції «король – королева – народ» [2]. В його «Конспекті про колір» це подано як частину курсу про колір для дорослої аудиторії. Але якщо концепцію дещо спростити, то вона достатньо легко адаптується і до дитячого віку. У цьому випадку яскравий колір, якого трохи більше, – король, другий за значенням колір (якого трохи менше) – королева. І у короля, і у королеви є свої слуги, які носять їхні кольори, але не можуть бути такими ж яскравими, як король і королева. Більшість зі слуг короля намагаються проникнути в оточення королеви, і навпаки – слуги королеви хочуть оточити короля. Таким чином, навколо основного кольору зазвичай виникає ореол другого за значенням і навпаки. І, звичайно ж, іще є народ. Народ – це середовище, в якому перебувають король з королевою разом зі своїми слугами. Народ не наближається за кольором до короля чи королеви – це третій самостійний колір, але кольори короля чи королеви можуть проникнути в народ другим чи третім кольором. При цьому народ проникає скрізь.

Вигадавши історію, розповівши казку зі своїм сюжетом і перипетіями, можна не лише більш зрозуміло пояснити складні поняття і викласти навчальний матеріал, а й зацікавити дитину, сприяти кращому сприйняттю і запам'ятовуванню інформації. Створення історії, оповіді під певну ситуацію – відома і дієва методика засвоєння інформації не лише для дітей, а й для дорослих. Відтак використання алегоричних образів урізноманітнює програмовий матеріал, робить його цікавішим і доступнішим для дітей.

Список використаної літератури:

1. Григорьев С. А. О композиции в живописи // Школа изобразительного искусства: В 10-ти вып. – М. : Издательство Академии художеств СССР, 1963. – Вып. VI.
2. Писанко М. М. Конспект про колір // Цитується з рукопису лекцій студентів М. Писанка.
3. Образотворче мистецтво. Навчальна програма для загальноосвітніх навчальних закладів 1-4 класи // <http://osvita.ua/school/program/8793/>
4. Основи кольорознавства та колористика. Колірний круг // <http://yrok.pp.ua/mistectvo-ta-rozvagi/710-osnovi-koloroznavstva-ta-koloristika-kolrniy-krug.html>

ФЕНОМЕН «СЕЛФІ» У ПСИХОЛОГІЧНИХ ДОСЛІДЖЕННЯХ

У психологічному обігу феномен «селфі» трактують як: інструмент самозамилування; фотографія самого себе з метою опублікувати її на сайті соціальних мереж або обмінюватися фотографіями в них (наприклад: Facebook, Instagram) тощо.

Автором першого в історії селфі вважають американського фотографа Р. Корнеліуса, який в 1839 році сфотографував себе у вікні сімейного магазину. Пізніше поняття «селфі» з'явилося в австралійських інтернет-форумах (2002 р.) та отримало широку популярність завдяки розвитку мобільних телефонів та вбудованих у них пристроїв для здійснення функції фотографування.

Мода на селфі спалахнула в 2010 – 2011 роках. У грудні 2012 року журнал Time відзначив, що слово «Selfie» увійшло в «Топ-10 модних слів». Хоча селфі існувало протягом багатьох років, однак саме в 2012 році цей термін дійсно став хітом нового часу. За даними опитування 2013 року, дві третини австралійських жінок у віці 18-35 років використовували метод селфі для розміщення фотографій в соціальній мережі Facebook. Дослідження, проведене серед власників смартфонів і фотокамер виявило, що близько 30 % селф-фотографій зроблено людьми у віці 18-24 років.

Доведено, що молоді люди можуть витратити години на те, щоб зробити фотографію самого себе, показати кращі сторони своєї зовнішності, обираючи при цьому виграшний ракурс, позу, екстремальні ситуації тощо.

Бажання стежити за опублікованими фото тим, кому вони сподобалися, або тим, хто коментує їх, є ознакою залежності. Вивчивши всі ознаки «селфі» з точки зору медицини, психологи дійшли висновку, що активне фотографування самого себе і виставляння цих фото в соцмережах – один із видів неврозу нав'язливих станів, obsesивно-компульсивних розладів. Цей розлад (для нього придумали назву «селфі») прирівнюється до маніакального. Перебуваючи в такому стані, людина робить десятки селфі на день з однією метою – отримати схвалення у вигляді «лайків» як підтвердження своєї значущості.

Психологи і патопсихологи називають це симптомом дисморфобії. Сенситивним періодом виявлення такої симптоматики є підлітковий та юнацький вік (А. Тхостов, К. Сурнов). Основними чинниками, що сприяють виявленню такої симптоматики у студентів є:

- часте вивчення себе в дзеркалі або, навпаки, уникнення дзеркал;
- глибока впевненість у тому, що людина має якусь аномалію або дефект, які роблять її потворну;
- думка, що інші негативно ставляться до зовнішності даної особи;
- уникнення соціальних ситуацій;
- почуття необхідності залишатися вдома;
- потреба у запевненнях з боку інших про свою зовнішність, унікальність;
- спроби замаскувати свою зовнішність одягом, макіяжем, аксесуарами тощо;
- порівняння своєї зовнішності з іншими.

Вчені пояснюють це як симптом двох комплексів: а) вияв заниженої самооцінки; б) гостра нестача живого спілкування [1]. Як і кожна залежність, він розвивається поступово, переростаючи в одержимість з появою чергового «подобається» чи «клас» під фото. Кожен «лайк» розцінюється як «ти супер!», «яка ти красуня (красень)!», і ця похвала перетворюється на життєву необхідність. За лічені секунди молоді юнаки стають залежними від власної популярності та чужої думки. Розвивається

психологічний комплекс нарцисизму, самозакоханості. У підсумку молоді юнаки не можуть стриматися, хочуть, аби їх хвалили й далі, тому таких фото в соцмережах стає щораз більше».

Однак, стверджують психологи, селфі має й зворотний бік. Якщо фото не набере бажаної кількості «лайків», студент -селфіт відчуває стрес: злиться, нервує, не знаходить собі місця, навіть упадає в істерику. Ці прояви дуже нагадують «ломку» в наркоманів, тільки в цьому випадку вони мають психологічне підґрунтя.

Отже, селфі в уявленнях переважної більшості студентів – це бажання привернути увагу (коментарі друзів або відвідувачів здатні підвищити самооцінку автора знімків), у тому числі і конкретної людини; показати себе, продемонструвати свої досягнення; позбутися нудьги; цікаво провести час.

Список використаної літератури:

1. Бабаева Ю.Д. Интернет: воздействие на личность / Ю.Д. Бабаева, А.Е. Войскунский, О.В. Смылова // Психология зависимости: Хрестоматия / Сост. К.В. Сельченко. – Мн.: Харвест, 2004. – С. 175-222.

2. Тхостов А. Ш. Влияние современных технологий на развитие личности и формирование патологических форм адаптации: обратная сторона социализации / А. Ш. Тхостов, К. Т. Сурнов // Психологический журнал. – 2005. – № 6. – С. 16-24.

*Курилюк Катерина Василівна,
НПУ імені М.П.Драгоманова
Науковий керівник:
старший викладач
Летяк Олена Вікторівна*

ПСИХОЛОГІЧНІ ОСОБЛИВОСТІ ЦІННІСНИХ ОРІЄНТАЦІЙ СУЧАСНОГО ПІДЛІТКА

Система ціннісних орієнтацій, будучи психологічною характеристикою зрілої особистості, одним з центральних особистісних утворень, формує змістовне ставлення людини до соціальної дійсності і в цій якості визначає мотивацію поведінки, робить істотний вплив на всі сторони її діяльності. Як елемент структури особистості ціннісні орієнтації характеризують внутрішню готовність до здійснення певної діяльності щодо задоволення потреб та інтересів, вказують на спрямованість поведінки людини.

Проблемі формування ціннісних орієнтацій присвячені роботи класиків зарубіжної та вітчизняної науки, які у своїх теоріях спираються на поняття особистості, оскільки ціннісні орієнтації тісно пов'язані з ним, а також з вивченням людської поведінки і спонукань. У працях Т.М. Мальковской, З.І. Равкіна, В.В. Серікова розглянуті сутність моральних цінностей, і ціннісних орієнтацій, їх місце в структурі особистості.

Сучасні психологи, філософи і соціологи (Н.С. Розов, Б. Шледер та ін.) також звертаються до проблеми формування та розвитку ціннісних орієнтацій особистості, розглядаючи їх як компонент структури особистості, що характеризує спрямованість і зміст активності індивіда, визначає загальний підхід людини до світу, до себе, надає сенс і напрямок особистісним позиціям, поведінці, вчинкам.

У підлітковому віці починає формуватися стійке коло інтересів, яке є психологічною базою ціннісних орієнтацій підлітків. Відбувається переключення інтересів з особистого та конкретного на абстрактне і загальне, спостерігається зростання інтересу до питання світогляду, релігії, моралі та етики. Розвивається інтерес до власних психологічних переживань і переживань інших людей.

Ціннісні орієнтації - це елементи внутрішньої структури особистості. Сюди відносяться: спрямованість, мета індивіда, механізм індивідуальної взаємодії. Вони є найважливішими елементами внутрішньої структури особистості, які закріплені життєвим досвідом індивіда, всією сукупністю його переживань. Ціннісні орієнтації відокремлюють значуще, суттєве для певної людини від незначущого, несуттєвого. Наявність життєвих цінностей у свідомості людини залежить як від вікового етапу, на якому знаходиться індивід, новоутворень цього періоду, так і рівня розвитку суспільства загалом.

Зумовлюючи напрямок потреб і інтересів, ціннісні орієнтації детермінують всю мотиваційну систему особистості і її спрямованість. Як відзначає Е.В. Шорохова, "цілісність особистості, її стійкість в соціальному плані є стійкістю її ціннісних орієнтацій, довкола яких групуються установки особистості, її інтереси" [1].

Ціннісні орієнтації діють як на рівні свідомості, так і на підсвідомому рівні, визначаючи спрямованість вольових зусиль, уваги, інтелекту.

Ряд дослідників відзначає, що основною функцією ціннісних орієнтацій є регулювання поведінки людей. Виробляючи систему ціннісних орієнтацій, особистість активно включається в систему суспільних стосунків, причому ціннісні орієнтації визначають тип поведінки і діяльності [2, 3].

Ціннісні орієнтації визначають цілі діяльності і засоби їх досягнення: від змісту ціннісних орієнтацій індивіда залежить, як він сприймає ту або іншу ситуацію, які завдання ставить перед собою, який спосіб дії обере. Таким чином, ціннісні орієнтації - це динамічна, ієрархічна система цінностей, яка постійно розвивається і віддзеркалює ті, які склалися в результаті взаємодії особистості і суспільства.

Розвинені ціннісні орієнтації - ознака зрілості особистості підлітка, показник міри її соціалізації. Стійкість і несуперечлива сукупність ціннісних орієнтацій забезпечує такі якості особистості, як цілісність, надійність, вірність певним принципам й ідеалам, здатність до вольових зусиль в ім'я цих ідеалів і цінностей, активність життєвої позиції. [4].

Таким чином, ціннісні орієнтації це ті стани, явища і процеси в довколишньому житті, які стають орієнтирами для підлітка, спрямовують формування його цілей, а також способи їх досягнення. Представленість життєвих цінностей у свідомості особистості залежить від вікових особливостей, психологічних новоутворень, загального розвитку підлітка. Істотні зрушення в житті суспільства відбиваються на формуванні ціннісних орієнтацій сучасних підлітків, що проявляється в перевазі цінностей, пов'язаних з індивідуальним, особистим життям конкретної людини, а також значною варіативністю індивідуальних систем ціннісних орієнтацій.

Список використаної літератури:

1. Шорохова Е.В. Психологический аспект проблемы личности // Теоретические проблемы психологии личности. - М.: Наука, 1987. - с. 28.\
2. Васютинський В.О. Ціннісно-орієнтаційні площини сучасного українського суспільства / Проблеми загальної та педагогічної психології: 36. наук, праць Ін-ту психології ім.Г.С.Костюка АПН України / За ред. С.Д. Максименка. - К., 2006. - Т. 8. - Вип. 6 - С 40-45.
3. Хавыло А. Место и роль системы ценностных ориентаций в структуре личности и ее развитии // Психология и бизнес, 2009.
4. Кириленко Г. Г., Шевцов Е.В. Краткий философский словарь.- М.: МГУ, 2002.-С. 423.

*Мехед Лілія Романівна,
НПУ імені М.П.Драгоманова
Науковий керівник:
кандидат педагогічних наук, доцент
Коханко Оксана Григорівна*

ОСОБИСТІСНО-ДІЯЛЬНІСНИЙ ПІДХІД ЯК ОСНОВА ОРГАНІЗАЦІЇ НАВЧАЛЬНО-ВИХОВНОГО ПРОЦЕСУ В ПОЧАТКОВІЙ ШКОЛІ

Життя в сучасному високотехнологічному світі, де швидко з'являються десятки нових професій і відмирають застарілі, де вимагається насамперед творчість, уміння вчитися впродовж усього життя, висуває перед школою нові завдання нечуваної складності.

Пріоритет надається навчанню самостійно добувати потрібну інформацію, виділяти проблеми, шукати шляхи їх раціонального розв'язання, вміти критично мислити, застосовувати набуті знання для вирішення нових завдань. Ці завдання сформульовані в Державних стандартах початкової, базової й повної загальної середньої освіти та Концепції «Нова українська школа» [2].

Одним з двох головних компонентів цілісного педагогічного процесу є процес навчання. Дати повне і всебічне визначення його сутності дуже важко, бо він включає велике число різноманітних зв'язків і відносин безлічі чинників різного порядку і різної природи. Сутність процесу навчання як спільної діяльності вчителя і учня становить єдність викладання і навчання [4].

Діяльнісний підхід у сучасній науці розглядається як важливий психолого-педагогічний принцип, як методологічний інструментарій, основу якого становить сукупність вихідних концептуальних уявлень, цільових установок, методико-психодіагностичних та психолого-технологічних засобів, які забезпечують більш глибоке цілісне розуміння, пізнання особистості дитини і на цій основі – її гармонійний розвиток в умовах існуючої освітньої системи. С.В. Арюткина визначила, що діяльнісний підхід - це така організація навчально-виховного процесу, за якої головна увага приділяється активній, різнобічній, продуктивній, максимально самостійній навчально-пізнавальній діяльності учнів [1].

Реалізуючи особистісно-діяльнісний підхід в навчально-виховному процесі, за С.В.Арюткіною, застосовують такі принципи [1]:

- навчання і виховання організовується як єдина цілісна система;
- в основу освітньої роботи покладається педагогічно вивірена, спеціально організована власна діяльність кожного учня, яка організовується в зоні його найближчого розвитку;
- процес здобуття знань забезпечується як результат власних пошуків дитини, навчальною діяльністю якої керує вчитель;
- педагог приходять у клас не з готовими відповідями, а з питаннями, які треба розв'язати у спільній діяльності;
- зовнішня мотивація учнів до навчання замінюється процесом запуску внутрішньої мотивації дитини, стимулюванням бажання вчитися, ставити цілі шукати шляхи та методи самонавчання, умінням себе контролювати, корегувати, оцінювати. Ефективна навчальна праця учня починається тоді, коли він сам захоче пізнавати, виявити власну активність.

Отже, можемо сказати, що у центрі особистісно-діяльнісного підходу є особистість дитини. Даний підхід при дослідженні і реалізації особистісно-діяльнісної освіти означає орієнтацію навчальної діяльності на здібності, інтереси, пізнавальні можливості учнів. Саме особистісний компонент має системоутворюючий характер в змісті цієї освіти і відрізняє його від традиційного, в якому переважає когнітивний компонент, який пов'язаний з опануванням знань, їх переробкою і трансформацією. При цьому вчитель робить акцент у своїй педагогічній діяльності на активізацію потенційних пізнавальних

можливостей учнів за допомогою інноваційних і традиційних форм, методів і засобів навчання. Метою особистісно-діяльнісного освітнього процесу стає створення психолого-педагогічних умов для різностороннього розвитку учнів при вивченні програмного матеріалу з різних дисциплін.

Список використаної літератури:

1. Арюткина С.В. Подготовка учителей к формированию у школьников обобщённых приёмов действий / С. В. Арюткина // Высшее образование в России. - 2012. - № 1.- С.149-151.
2. Концепції «Нова українська школа» / за заг. ред. М. Грищенка - Київ, 2016.
3. Селевко Г.К. Энциклопедия образовательных технологий: в 2 т. / Г.К. Селевко – М. : НИИ школьных технологий, 2006.
4. Фіцула М.М. Педагогіка вищої школи : [навч. посіб.] / М.М. Фіцула. – К. : Академвидав, 2006. – 495 с.

*Милевська Вероніка Ігорівна,
НПУ імені М.П.Драгоманова
Науковий керівник:
кандидат психологічних наук, доцент
Кучеренко Єгор Валерійович*

МЕТАФОРА ЯК ЗАСІБ ПСИХОТЕРАПІЇ В РОБОТІ З ПРОБЛЕМОЮ ОСОБИСТІСНОГО САМОВИЗНАЧЕННЯ ОСІБ ЮНАЦЬКОГО ВІКУ

Метафора привертала увагу дослідників різних областей – філософії, лінгвістики, психології. Для розробки теорії терапевтичної метафори велике значення мали роботи Ш. Коппа, М. Еріксона і Е. Россі, К. Ленктон і С. Ленктона (1983, 1996); Ф. Баркера, Р. Коннера, Дж. Міллс, Р. Кроулі, Н. Пезешкяна, В. Павленко, Д. Трунова і багатьох інших [2, с. 316-317]. І. Вачков стверджує, що метафори придатні до застосування в будь-якому сучасному напрямку психотерапії і практичної психології [1, с. 114].

Терапевтична метафора – це модель аналогового знання, яка використовується в психотерапевтичних цілях. Нею називатимуться всі мовні засоби об'єктивації псевдототожності, аналогії, подібності, асоціації: метафори, іносказання, перифрази-псевдототожності, алегорії, порівняння тощо [2, с. 317]. Метафора застосовна там, де необхідний пошук нового розуміння та нових підходів до вирішення переживань людини [3].

Ефективність метафор обумовлена тим, що вони виступають як історії різної насиченості, що за своєю структурою відповідають проблемі особистості і сприймаються нею як значуща репрезентація її проблеми. Ефективна метафора зберігає в собі ті відносини і патерни, які мають місце в реальній проблемній ситуації, що забезпечує можливість вирішення даної проблеми, але через заміщення негативного досвіду позитивним на основі їх зовнішньої подібності [4] Тобто вона включає: 1) вбудовані навіювання, команди; 2) репрезентативні системи; 3) інтонаційний супровід [3].

Представники еріксонівської гіпнотерапії Ж. Беккі та Е. Россі говорять про дві можливості застосування метафори в роботі психолога – або метафори самі по собі приходять в голову, або психолог їх цілеспрямовано будує. Вони також стверджують, що «найкраща метафора – це метафора, яку дає терапевту пацієнт» [1, с. 114-115].

В залежності від ситуації та вміння психотерапевта включити історію в контекст проблеми, використовувати поточну інформації в синтезі з досвідом, підсилувати вплив спеціальними техніками і прийомами розкриваються різні грані можливостей терапевтичної метафори.

Юнацький вік – це період, коли остаточно закладається фундамент особистості. Зазвичай виділяють ранню юність тобто старший шкільний вік (15-18 р.), і пізню юність (18-23 р.), яку іноді називають також періодом молодості [5, с 128].

Тут відбувається багато особистісних зрушень у внутрішньому світі: перехід від соціалізації до індивідуалізації, життєтворчості, готовності до особистісної самореалізації, що посилює власні суб'єктивні основи відповідальності, свободи [5, с. 151]; результатами самосвідомості, як оберненої рефлексії на себе, стають такі новоутворення як Я-концепція, світогляд, життєвий шлях особистості [6, ст. 113]. Юнацька молодь зазнає тиску оточення, що очікує ґрунтового вибору власного майбутнього, за який потім вже доросла людина буде нести відповідальність все життя. Тобто це досить кризовий період, що може спровокувати необхідність звернення до психотерапевта. А з огляду на те, що він є ключовим для складного багаторівневого процесу особистісного самовизначення, ця проблема може стати центром уваги терапевтичної роботи.

Усвідомлення потреби в саморозвитку та її реалізація є необхідною умовою самовизначення особистості. Самовизначення особистості – це смислотворення, чітке усвідомлення мети свого життя, мотивів своєї діяльності. Це є необхідним для юнака щоб почати функціонувати як повноцінна ефективна самостійна особистість.

Здатність реалізації потреб у саморозвитку визначає процес самовизначення через суб'єктну активність, самовдосконалення, розвиток самостійності, відповідальності. Але існують емпіричні дані, що більшість юнаків в наш час не готові до, мають низький рівень внутрішньої організації та структурованості. Низькі показники свідчать про небажання юнаків бути активними, самостійними та відповідальними [6, с. 80-81].

Пошуки, що здійснюються під час терапевтичних сесій, сприяють не тільки вирішенню наявних труднощів, але й озброювати юнака вмінням правильно організовувати пошуки шляхів розуміння проблемної ситуації та виходу з неї, взагалі вміння ефективно досліджувати власний внутрішній світ самостійно. Це можливо завдяки свободі самовираження, спонуканню до ініціативності. Відчуваючи відповідальність за процес терапії людина може навчитися відчувати відповідальність за власний вибір взагалі та не орієнтуватися лише на зовнішні скеровуючі впливи.

Тому саме застосування терапевтичних метафор може бути досить ефективним в роботі з проблемою особистісного самовизначення осіб юнацького віку. Метафори не надають готових рішень і однозначних відповідей, а спонукають до несвідомої роботи психіки. Раптове «відкриття» певної інформації та її перехід у поле свідомості стимулює рефлексію, надає матеріал для роботи над собою. Особистість ніби сама приходить до ключових рішень, усвідомлює різноманітні аспекти процесу самовизначення, на які було звернено увагу в терапії, тобто відчуває власну відповідальність й самостійність.

При цьому рівень інтелектуального і особистісного розвитку юнацької молоді дозволяє вільно спілкуватися за допомогою насичених образів, що збагачує процес взаємодії завдяки легкості й зрозумілості метафоричної мови як притаманної повсякденному спілкуванню. Навіть просто розгортаючи власні метафори, особистість здатна зрозуміти щось важливе для себе, та одночасно розвивати вміння, необхідні для здійснення особистісного самовизначення: вміння бути активним суб'єктом, приймати відповідальність та діяти й вирішувати на власний розсуд.

Список використаної літератури:

1. Слухай Н. В. Терапевтические метафоры и их суггестивный потенциал: теоретические ресурсы НЛП / Н. В. Слухай // Русская литература. Исследования. – 2011. – Вып. 15. – С. 316– 324
2. Сорокоумова Е. А., Фадеев Д. С.// Международный журнал прикладных и фундаментальных исследований. Издательский Дом "Академия Естествознания".– 2014. – Вып. 18– 1. – С. 113– 115

3. Кокоева Р.Т. Терапевтическая метафора как метод в индивидуальной работе психолога.[Електронний ресурс]. – Режим доступу – [http://cyberleninka.ru/article/n/terapevticheskaya -metafora-kak-metod-v-individualnoy-rabote-psihologa](http://cyberleninka.ru/article/n/terapevticheskaya-metaphora-kak-metod-v-individualnoy-rabote-psihologa)
4. Д. Гордон. Терапевтические метафоры.[Електронний ресурс]. – Режим доступу – <http://lib.ru/NLP/gordon.txt>
5. Психологический лексикон. Энциклопедический словарь в шести томах / Ред.-сост. Л.А. Карпенко. Под общ. ред. А.В. Петровского. — М.: ПЕР СЭ, 2005.
6. Бурдукало М. М. Автономізація особистості як новоутворення юнацького віку / М. М. Бурдукало // Актуальні проблеми соціології, психології, педагогіки. – 2013. – Вип. 18. – С. 112– 119.
7. Новик Л. М. Здатність до реалізації потреб у саморозвитку як умова самовизначення особистості юнацького віку / Л. М. Новик // Проблеми соціальної роботи: філософія, психологія, соціологія. – 2012. – № 1. – С. 79– 83.

*Огородник Ирина Олеговна,
НПУ імені М.П.Драгоманова
Науковий керівник:
кандидат педагогічних наук, доцент
Шулигіна Раїса Андріївна*

КУЛЬТУРА СПІЛКУВАННЯ ТА ЇЇ ФОРМУВАННЯ У ДІТЕЙ СТАРШОГО ДОШКІЛЬНОГО ВІКУ З ПРОЯВАМИ АГРЕСИВНОЇ ПОВЕДІНКИ ЗАСОБАМИ ГРИ

Культура спілкування відіграє дедалі більшу роль у життєдіяльності людини, регламентуючи всі її сторони та підпорядковується загальноприйнятим нормам і правилам. У наш час все частіше зустрічаються випадки порушення правил культури спілкування, поведження, які мають різні прояви, зокрема й агресивні дії.

Прояви агресії є досить поширеним явищем у дитячому колективі. Якщо такі прояви не помічати і не долати у цьому віці, то у майбутньому це може призвести до затримки процесу адаптації дитини до школи, загострення проявів агресії та інших більш серйозних негативних наслідків.

Формування культури спілкування у дітей дошкільного віку в контексті духовно-морального становлення особистості розглядали І. Бех, А. Богуш, Т. Гаврилова, Н. Кирста, Н. Лисенко, А. Макаренко, В. Сухомлинський; в єдності з грою – А. Запорожець, Є. Піотровська, Л. Чернецька та інші. Прояви дитячої агресивності вивчали Л. Божович, Л. Виготський, П. Гальперін, М. Кольцова, В. Мухіна, Н. Левітон, С. Рубінштейн. Способи подолання агресії розробляли Т. Комісаренко, М. Лісіна, В. Мухіна, зокрема у дітей дошкільного віку – Є. Лютова, Г. Моніна, Р. Овчарова та ін.

Аналіз наукового доробку дав можливість тлумачити основне поняття дослідження «культура спілкування» – як частину культури повсякденної поведінки людини, у якій знаходять зовнішнє вираження моральні та естетичні норми такої поведінки (культура спілкування і поведінки взаємопов'язані між собою).

Складність процесу формування культури спілкування у старших дошкільників з проявами агресивної поведінки зумовлено тим, що такі діти часто дратівливі, запальні, імпульсивні, не контролюють свої емоції, що негативно впливає на міжособистісні відносини та викликає труднощі у подальшому спілкуванні та їх соціалізації.

Для успішної реалізації даного процесу необхідно детально виявити ознаки дитячої агресивності, з'ясувати причини та виховний потенціал гри, щоб визначити дієві шляхи вирішення даної проблеми. Так, ознаками дитячої агресії можуть бути: втрата контролю

над собою; суперечки та сварки з дорослими; відмова дотримуватися правил; звинувачення когось у помилках; помста іншим дітям; швидке роздратування і реакція на різні дії оточуючих тощо. Причинами проявів агресивної поведінки у дошкільному віці (4-7 років) є: нестача рухової активності та фізичного навантаження; дефіцит батьківської уваги, незадоволена потреба в батьківській любові; підвищена тривожність (комплекс невідповідності); засвоєння еталонів агресивності в сім'ї (негативний приклад батьків) тощо [4].

У період дошкільного дитинства науковці Г. Бреслав, О. Калініна, О. Лютова, Г. Моніна, С. Чижова та інші відмічають інструментальний характер агресії. З'являються сварки, пов'язані з володінням речами, які у дітей до 5 років переростають у фізичні прояви агресії [2, с.145].

Одним із ефективних засобів подолання агресивної поведінки, формування у дітей культури спілкування виступає гра. Дитяча гра має виховний характер, стає школою моральних відносин, але вона обов'язково має бути спланованою, скерованою, відповідати основним вимогам та мати чіткі правила. Її виховний потенціал досить потужний, вона може сприяти: виробленню певних рис характеру, встановленню оптимальної міжособистісної взаємодії, регуляції психоемоційного стану дитини та її соціалізації [1, с.100].

При формування культури спілкування у дітей з проявами агресивної поведінки, використовуючи гру, варто враховувати певні особливості при організації ігрової діяльності: перш за все, кожна гра вимагає ретельної спланованості та продуманості, передбачення можливих реакцій дітей з агресивними проявами на певні ситуації, надання такій дитині самій зрозуміти, що вирішення проблеми у вигляді агресивних дій, є неприпустимим [3]. Гра має бути спрямована на встановлення міжособистісної взаємодії, містити конкретні правила, які поступово потрібно ускладнювати. Розпочинати ігри необхідно парами, щоб діти з агресивними проявами у поведінці вчилися взаємодіяти з конкретною дитиною, поступово включати в гру інших дітей, адже з однією дитиною легше налагодити взаємозв'язок ніж з цілим колективом.

На нашу думку, у доборі ігор варто надавати перевагу сюжетно-рольовим, будівельним іграм, іграм-драматизаціям, іграм-стратегіям, створенню проблемних ситуацій, тобто тим, у яких можна прослідкувати колективний характер діяльності.

Отже, одним із ефективних засобів подолання агресивної поведінки, формування у дітей культури спілкування виступає гра. Адже, саме грає є провідною діяльністю дітей дошкільного віку, універсальним засобом виховання, завдяки якому можна досягти поставленої мети. Проте, дані положення можна реалізувати завдяки правильному добору ігор та створенню ігрових комплексів.

Список використаної літератури:

1. Діагностика та корекція агресивності у дітей / упоряд. Т. Червоненька. – К : Редакція загальнопед.газет, 2014 – С. 128.
2. Дубинська О. Психопрофілактика агресивної поведінки дітей / О. Дубинська // Психолог дошкілля. – 2015. – №1 (66) – С. 15-21.
3. Пиотровская Е.К. Игровая терапия центрированная на ребенке / Е.К. Пиотровская // Психолог в детском саду. – №1. – 2015. – С. 42-55.
4. Рептух Н. Психолого-педагогічна профілактика агресивності дошкільників / Н. Рептух // Національний аграрний університет : матеріали конференції. – 2013. – С. 1-5.

*Подушка Анна Геннадіївна
НПУ імені М.П.Драгоманова
Науковий керівник:
кандидат психологічних наук, доцент
Кучеренко Єгор Валерійович*

ОСОБЛИВОСТІ ОЦІНКИ СТУДЕНТАМИ МІЖОСОБИСТІСНОЇ ПРИВАБЛИВОСТІ ОДИН ОДНОГО

Кожен день ми зустрічаємося і знайомимося з багатьма людьми, і під час нашої взаємодії люди формують про нас певне уявлення - симпатію чи антипатію. Викликані різноманітні почуття і є основою для якості майбутніх стосунків. Взаємна симпатія партнерів забезпечує не тільки емоційне задоволення, цікаве спілкування, а й успішне виконання спільної діяльності.

Загальновідомо, що кожен з нас дотримується своїх критеріїв оцінки тієї чи іншої людини, але все ж таки різні вікові групи, в тому числі і студенти, мають свої уявлення щодо привабливості кожної людини.

Актуальність проблеми зумовлена тим, що студентам іноді дуже важко створювати та підтримувати міжособистісні стосунки, коли їм це вкрай потрібно. Вони не завжди уявляють як зацікавити і привабити партнера по спілкуванню. Разом з тим взаємостосунки студентів з оточуючими мають локальне значення. Вони орієнтують на вибір смислу життя, на створення власної форми спілкування, на визначення соціальної рольової позиції та на самоствердження своєї індивідуальної сутності.

Тому в даній роботі ми спробуємо розглянути, що ж студентів приваблює в інших людях найбільше.

Міжособистісна привабливість - це складна психологічна властивість особистості, за допомогою якої особистість ніби «притягує до себе» партнера по спілкуванню і мимоволі викликає у нього почуття симпатії [1].

Даною темою займалися багато дослідників, серед них Л.Гозман, Н. Обозов, В. Куніцина, О. Назарова, Н. Шалаїва, О. Шадрічева та багато інших.

Як зазначають більшість вчених, з міжособистісною привабливістю тісно пов'язане поняття «атракція». Одні дослідники розглядають атракцію як процес і одночасно результат привабливості однієї людини для іншої. Інші ж вважають, що атракція - це своєрідна соціальна установка, в якій переважає позитивний емоційний компонент. Все ж таки названі терміни доцільно використовують як рівнозначні [1].

Розглянемо основні чинники, які впливають на привабливість відносин для людини: фізична привабливість; територіальна близькість (частота зустрічей та спільна територія перебування); подібність (подібність установок, переконань, моральних цінностей і навіть схожість інтонацій голосу); яскравість (увагу людей завжди привертають яскраві і неординарні особистості); вигода (прямі або непрямі вигоди, які людина може отримати від іншої людини - статус, підтримку, перспективи, підвищення самооцінки тощо); рівність (зазвичай люди вибирають собі рівню, оскільки багатьом не комфортно з тими, хто вище і зовсім нижче в культурному чи інтелектуальному плані) [2].

Якими ж чинниками студенти керуються більшою мірою в наданні оцінки привабливості іншої особистості?

Щоб відповісти на дане питання для початку визначимо сфери життєдіяльності та особливості спілкування студентів.

Головними сферами життєдіяльності студентів є професійне навчання, особистісне зростання, самоствердження, розвиток інтелектуального потенціалу і фізичне самовдосконалення [3]. З чого можна зробити висновок, що для студентів стає головним особистісне зростання, а отже один із чинників привабливості для знайомств з людьми є вигода - отримання привілеїв, статусу, нових знайомств та інформації.

Щодо спілкування, то воно відіграє велику роль в житті юнаків. Юнаки прагнуть створити тривалі й міцні стосунки на все життя, в яких існувала б взаємодвіра, взаєморозуміння та взаємопідтримка [3]. Головним критеріям встановлення взаємостосунків виступає подібність світосприйняття, віку, професії та рівність у спілкуванні. Виходячи з вищезазначеного, ще одними чинниками виникнення взаємосимпатії виступає саме подібність та рівність.

Варто зазначити, що юнаки також приділяють велику увагу зовнішності та одягу людей при знайомстві, оскільки мають тенденцію до ідеалізування партнерів та мають дещо завищені вимоги, тому логічно виділити наступний чинник, як фізична привабливість.

Отже, основою всіх міжособистісних відносин, а також і студентських виступає емоційна міжособистісна привабливість - симпатія чи антипатія, від яких залежить ефективність спільної діяльності та якість міжособистісних стосунків в майбутньому. Ми окреслили основні пріоритетні чинники, за допомогою яких студенти оцінюють привабливість тієї чи іншої особистості: вигода, подібність, рівність та фізична привабливість.

Список використаної літератури:

1. Социальная психология: практикум / Сост. Афанасьев П.Н. - Казань: Изд-во "ИГМА-пресс", 2010. - 76 с.
2. Козлов Н.І Міжособистісна привабливість. [Електронний ресурс]. – Режим доступу – http://psychologis.com.ua/mezhlichnostnaya_privlekatelnost-1.htm
3. Усова Е.Б. Возрастная психология: учебно-методический комплекс / Авт.-сост. Е.Б. Усова. – 2-е изд., испр. – Минск: Изд-во МИУ, 2009. – 56 с.

*Попович Катерина Юрївна,
НПУ імені М.П.Драгоманова
Науковий керівник:
кандидат психологічних наук, доцент
Кучеренко Єгор Валерійович*

ОСОБЛИВОСТІ ОБРАЗУ ТІЛЕСНОГО «Я» В РАНЬОМУ ЮНАЦЬКОМУ ВІЦІ

Велику роль у житті та діяльності людини відіграє її уявлення про себе. Відношення до власних вчинків, зовнішнього вигляду та внутрішнього світу зумовлює особливості поведінки людини. Сукупність усіх уявлень індивіда про самого себе на основі самооцінки називається Я-концепцією [1, 316]. Я-концепція визначає не просто те, що собою являє індивід, а й те, що він про себе думає, як дивиться на свою діяльність і можливості розвитку в майбутньому. Тобто це загальний образ людини про саму себе. Образ «Я» – це продукт самосвідомості, тобто вияву усвідомлення і оцінки індивідом себе як суб'єкта практичної і теоретичної діяльності, ідеалів, переконань, що мотивують його активність. Існує багато видів образів «Я»: соціальне «Я», духовне «Я», інтимне «Я» тощо. Цікавим для дослідження, а також важливим для самосвідомості людини є фізичне «Я», тілесне «Я» або образ тіла. У формі тілесного «Я» представлена не стільки особистість, скільки її матеріальний субстрат – тіло – за посередництвом якого вона виявляє себе. Тіло вносить великий внесок у цілісне відчуття власного «Я» [2, 3].

Фізичне «Я» – динамічне, воно може змінюватись як завдяки волі людини, так і поза нею. Образ тіла залежить від того, як людина виглядає в певний момент її життя та від адекватності її самооцінки. Людина зі стійкою адекватною високою самооцінкою має не спотворений образ тіла, що позитивно відбивається в загальному образі «Я». Тілесне «Я» тісно пов'язане з установками індивіда щодо себе, самопочуттям і переживанням своєї адекватності, прийняттям себе. Образ свого тіла, подібно до інших компонентів «Я» -

концепції», суб'єктивний, але ні один інший елемент так не відкритий для зовнішнього огляду і соціальних оцінок, як тіло людини.

Образ тілесного «Я» змінюється і відповідно віковим періодам, які проходить особистість. Наприклад, за періодизацією З. Фрейда, з 2-х років діти починають активно цікавитись своїм тілом, зокрема статевими органами [4]. Так в них починає формуватись нова область тілесного образу. Велике значення тілесне «Я» набуває в підлітковому віці. На початку підліткового періоду цілісне уявлення про зовнішність перетворюється у фрагментарне, зосереджене на окремих частинах тіла: вухах, ногах, носі тощо. Окремі частини тіла здаються підліткам занадто тонкими або товстими, великими або маленькими, довгими або короткими. Підлітки починають порівнювати себе з іншими, звертаючи увагу на пропорції тіла, шкіру, статеві ознаки. Самоповага в цей період нерідко знижується. Далі в процесі дорослішання фрагментарне уявлення про себе зливається в цілісне [5].

Саме в юнацькому віці образ тілесного «Я» починає набувати цілісного вигляду. Юність – це тривалий період життя людини від 14-15 до 25 років, який поділяють на ранню та пізню юність. Психологічні теорії наголошують на тому, що юність є своєрідним етапом розвитку внутрішнього світу, насамперед – самосвідомості особистості, яке відбувається через відкриття свого неповторного внутрішнього світу, індивідуальності своєї особистості, формування цілісного уявлення про себе. Усвідомлення свого фізичного вигляду, його естетичного ефекту, є однією з важливих умов, які беруть активну участь у формуванні особистості і одним із регулюючих факторів поведінки юнака. Та чи інша оцінка своєї зовнішності тягне за собою зміну самопочуття і може визначати характер взаємин між людьми. У ранній юності (з 14-15 до 18 років) відбувається поступова зміна «предметних» компонентів Я - концепції, зокрема, співвідношення тілесних і морально-психологічних компонентів власного «Я». В ранньому юнацькому віці триває становлення знань про своє тіло, його функціональні можливості. Більш поглиблений інтерес до самого себе, в порівнянні з інтересом до іншої людини, пояснюється характерним для цього віку поглибленим процесом самопізнання [6, 137-142].

У період юнацького віку відбувається оволодіння тілом. Дівчата і хлопці починають усвідомлювати гендерні відмінності рухів, набувають навичок спілкування за допомогою тіла. В юнацькому віці все ще стоїть питання самооцінки, особливо серед дівчат. Вони спостерігають ідеали зовнішньої краси на телеекрані та в глянцевиx журналах, що часто викликає відчуття неповноцінності. Але різниця, порівняно з підлітковим віком, в тому, що з'являється усвідомлення залежності зовнішнього вигляду тіла від способу життя. В період пізнього юнацького віку особи, які зацікавлені у самовдосконаленні починають звертати увагу на здорове харчування, спорт, здоровий спосіб життя.

Отже, образ тілесного «Я» в юнацькому віці має свої особливості. Його розвиток має бути гармонійним, адже у цьому віці процес закріплення знань про свій організм і риси власної зовнішності безумовно впливає на самооцінку та нерозривно пов'язаний з формуванням таких важливих якостей особистості, як упевненість у собі, життєрадісність, індивідуалізм, що є такими необхідними для комфортного життя та діяльності людини.

Список використаної літератури:

1. Даниил Райгородский: Психология самосознания. Хрестоматия. – Самара: Бахрах-М, 2000. – 672 с.
2. Соколова Е.Т. Самосознание и самооценка при аномалиях личности. – М.: Издательство МГУ, 1989. – С. 51.
3. Иванова, В.В. Общие вопросы самосознания личности [Электронный ресурс]. – Режим доступа: psylib.org.ua/books/ivanv01/index.htm
4. Кулагина И.Ю., Колюцкий В.Н. Психология развития и возрастная психология: Учебное пособие для вузов. – 2е изд. –М.: Академический проект, 2015. – 420 с. [Электронный ресурс]. – Режим доступа: pidruchniki.com/1584072036715/psihologiya/psihologiya_razvitiya_i_vozrastnaya_psihologiya

5. Хухлаева О.В. – Психология подростка. – [Электронный ресурс]. – Режим доступа: www.koob.ru/khukhlaeva/p_teenager

6. Кононенко О. И. Особенности самосознания и восприятия собственной внешности в подростковом и юношеском возрасте / О. И. Кононенко // Вісник Одеського національного університету. Психологія. – 2012. – Т. 17, Вип. 9. – С. 134-143.

*Рудник Аліна Валеріївна,
НПУ імені М.П.Драгоманова
Науковий керівник:
кандидат педагогічних наук, доцент
Коханко Оксана Григорівна*

ПІДГОТОВКА МАЙБУТНІХ УЧИТЕЛІВ ДО ІНДИВІДУАЛЬНОЇ РОБОТИ З ПЕДАГОГІЧНО ЗАНЕДБАНИМИ МОЛОДШИМИ ШКОЛЯРАМИ В НАВЧАЛЬНО-ВИХОВНОМУ ПРОЦЕСІ

Проблема вдосконалення системи навчання й виховання молодших школярів нині набуває особливої актуальності. Концептуальні засади змісту й організації навчально-виховного процесу в початковій школі ґрунтуються на основних положеннях законів України „Про освіту” (1996), „Про загальну середню освіту” (1999), Державної національної програми „Освіта” („Україна ХХІ століття”, 1993), Національної доктрини розвитку освіти (2002), Конвенції про права дитини (1989), Концепції «Нова українська школа» (2016). Вагома роль у їх реалізації належить ерудованому, професійно підготовленому вчителю. Від виховної діяльності педагогів значною мірою залежатиме розвиток задатків та інтересів дитини, виховання здорової, гармонійно розвинутої особистості, організованість і життєдіяльність дитячого колективу, підвищення рівня педагогічної освіти батьків тощо [4].

На сьогоднішній день недостатньо вивченим є питання підготовки майбутніх учителів початкової школи до роботи з педагогічно занедбаними учнями, що підтвержене наявністю низки суперечностей: між посиленими вимогами суспільства щодо якісної підготовки педагогічних працівників до окремих видів діяльності та відсутністю в системі вищої педагогічної освіти об’єктивних умов їх забезпечення; між процесом підготовки студентів у ВНЗ та станом готовності майбутніх учителів початкової школи до конкретного виду педагогічної діяльності; між вимогами особистісного, індивідуального підходів до навчання й виховання педагогічно занедбаних учнів та практичною готовністю вчителів початкових класів до виконання цієї функції.

Професійна підготовка майбутнього педагога має здійснюватися не як спрямований ззовні потік стимулів-подразників дидактичного характеру для формування адекватної поведінки, а як актуалізація потенційних професійних можливостей особистості і розвиток їх до рівня зрілості. Це забезпечується здебільшого ростом ”зсередини” [4]. Успішне розв’язання проблеми підготовки майбутніх учителів початкових класів до індивідуальної роботи з педагогічно занедбаними молодшими школярами у ВНЗ забезпечується спільними зусиллями як викладачів, так і самих студентів, оскільки останні виступають не лише в ролі об’єкта навчання та виховання, але й суб’єкта, здатного до самоосвіти, самовиховання, саморозвитку [4, с.81-82].

Особистість учителя є важливим фактором педагогічної діяльності, тому що самореалізація особистості учителя, що спрямована на розвиток учня, є основним змістом праці вчителя. Результатом діяльності учителя виступає навченість та вихованість школярів. Відповідно, формування уміння досягати найкращих результатів у праці і об’єктивно їх оцінювати також входить в завдання професійної підготовки учителів.

Готовністю до індивідуальної роботи з педагогічно занедбаними учнями є особливою інтегрованою структурою, яка забезпечує високі результати педагогічної роботи й включає в себе сукупність мотивів, цілей, знань, умінь, навичок, необхідних для організації діяльності з педагогічно занедбаними учнями у навчально-виховному процесі засобами різних методів і форм навчання та виховання, прагнення до самовдосконалення та визначається позитивним ставленням до діяльності.

На основі цього виділяємо такі компоненти готовності майбутніх учителів до роботи з педагогічно занедбаними учнями молодшого шкільного віку: мотиваційно-ціннісний, когнітивний (знаннєвий), поведінково-діяльнісний і рефлексивний.

Досягнення високого рівня готовності майбутніх учителів до роботи з педагогічно занедбаними учнями молодшого шкільного віку можливе за умови поєднання та цілісного використання мотиваційно-ціннісного, когнітивного (знаннєвого), поведінково-діяльнісного та рефлексивного компонентів. Кожний із зазначених компонентів є необхідним для підготовки майбутнього фахівця.

Список використаної літератури:

1. Бондар В.І., Коханко О.Г. Дидактика: теорія і технологія її вивчення/В.І. Бондар, О.Г. Коханко – К., 2012. – 145с.
2. Бужина І.В. Теорія і практика підготовки майбутніх учителів до формування гуманістичних відносин молодших школярів [Текст] / І.В. Бужина. - Одеса: ПНЦ АПН України, 2002. - 338 с.
3. Касярум Н.В. Попередження педагогічної занедбаності [Текст] / Н.В. Касярум // Вісник Черкаського університету: [зб. наук. статей] / М-во вищої освіти України, ЧНУ. Вип. 4: Серія «Психолого-педагогічні науки». - Черкаси, 1997. - С. 74-77.
4. Люріна Т.І. Професійна підготовка майбутніх учителів до виховної діяльності: моногр. / Т. І. Люріна, В. В Молодиченко, Н. А. Молодиченко, О. М. Соколова. – К. : Вид-во «Славутич-Дельфін», 2007. – 213 с.

*Стрикало Олександра Євгенівна,
НПУ імені М.П.Драгоманова
Науковий керівник:
викладач Лелюх-Степанчук О.О.*

ВПЛИВ ІНТРОВЕРСІЇ/ЕКСТРАВЕРСІЇ НА АГРЕСИВНІСТЬ ЮНАКІВ

Явище інтроверсії є досить поширеним в наш час. На сьогодні дуже велика частина дітей просто закриваються у собі. Після цього, дуже часто буває так, що такі діти можуть стати ізгоями, в них може погіршитися успішність. Все це значною мірою впливає на подальше становлення особистості, на її розвиток.

Серед багатьох проблем нашого суспільства дуже виділяється проблема агресії. Особливо дитяча та юнацька агресія знайома усім. Стикатися з агресією можна всюди: телебачення, ЗМІ, у сім'ї, стаємо свідками прояву агресії просто на вулиці, в інтернеті, будь де. Сьогодні ми як ніколи можемо щоденно спостерігати за проявами агресії.

Агресію досліджували Р. Берон та Д. Річардсон. В своїй книзі вони казали, що неможливо представити наше життя без повідомлень про якесь насильство (у газеті, на телебаченні, по радіо). Хоча найчастіше всього при взаємодії ми не ведемо себе жорстоко або агресивно, наша поведінка все одно нерідко є джерелом фізичних та душевних страждань наших близьких [2]. Також серед дослідників агресії був А. А. Налчаджян. Він казав, що насильство, агресія, вандалізм – явища, що супроводжують нас з дуже давніх часів. Різні рівні та види агресії є невід'ємною частиною нашого життя [4]. Дослідженням інтроверсії/екстраверсії найпершим займався Карл Юнг [6].

Для початку слід визначити, що таке агресія. В даний час більшістю психологів приймається таке визначення агресії: Агресія — це будь яка форма поведінки, спрямована на образ або заподіяння шкоди іншій живій істоті, яка не бажає такого відношення [2]. Також слід розуміти, що поняття «агресія» та «агресивність» не ідентичні і повинні розрізнятися. Агресивність — це стійка риса особистості — готовність до агресивної поведінки [5].

Вже з дитинства, ми починаємо проявляти агресію. Часто це викликано тим, що дитина намагається пристосуватися до соціального середовища. Дитині притаманні всі види агресії, що і дорослим[4]. Однак, юнацький вік виділяється.

Юність – це період, коли ти вже не дитина, однак ще не доросла людина. Хоча юність – це лише початок дорослішання, багатьма вона приймається як «чернетка», яку в будь який момент можна відкласти і почати писати заново. Однак, ті шляхи, що ми обираємо в цей період, зазвичай стають вирішальними у житті дорослої людини [3]. При старшому шкільному віці (молодший юнацький вік) переважає вербальна агресія. Особливо це помітно у екстравертованих дітей[4].

Юнг був першим, хто у своїй психологічній діяльності помітив, що окрім звичайних індивідуальних особливостей є ще два типи, що дуже сильно різняться. Він назвав їх інтровертованим та екстравертованим типами. Не дивлячись на те, що існує багато формулювань цих типів, ми точно можемо бачити один принцип: в одному випадку рух інтересу направлений на суб'єкт, в іншому він відвертається від суб'єкту і направляється на об'єкт [6].

У Великому психологічному словнику можна бачити такі визначення:

Інтроверсія (направленість всередину) – це комплексна властивість особистості, що стандартно описується як схильність уникати соціальних контактів, прагнення до усамітнення, орієнтація не на зовнішній, а на внутрішній світ. [1].

Екстраверсія (направленість назовні) – це комплексна властивість особистості, що стандартно описується як схильність до широких, різноманітних соціальних контактів, орієнтація не на внутрішній, а на зовнішній світ. [1].

Кожному з нас притаманний той чи інший прояв агресивних дій, і це є частиною нашого життя. Кожен тип особистості має власні особливості, власний характер. Одні з цих типів є більш схильними до проявів агресії, інші – менше.

Список використаної літератури:

1. Большой психологический словарь / [за ред. Б. Г. Мещеряков, В. П. Зинченко] - М.: Прайм-Еврознак, 2003 - 672 с.
2. Бэрон Р. Агрессия. /Бэрон Р.,Ричардсон Д. - СПб.: Издательство «Питер», 1999. - 352 с.
3. Кулагина И.Ю. Возрастная психология. Развитие человека от рождения до поздней зрелости. Учебное пособие для студентов высших специальных учебных заведений. / Кулагина И. Ю., Колюцкий В.Н – М.: ТУ Сфера. – 2001. – 348 с.
4. Налчаджян А.А. Агрессивность человека. /Налчаджян А.А.- СПб.: Питер, 2007. - 736 с.
5. Словарь психолога-практика / [Сост. С. Ю. Головин]. — М.: АСТ, 2001. —976 с.
6. Юнг К. Г. Структура личности / Карл Густав Юнг. - М.: Азбука, 2001. - 370 с.

*Тимошенко Анна Анатоліївна,
Геращенко Олена Євгенівна,
НПУ імені М.П.Драгоманова
Науковий керівник:
професор Марусинець Мар'яна Михайлівна*

УЧИТЕЛЬ – УОСОБЛЕННЯ МОРАЛІ І ПРОФЕСІЙНОСТІ

Професія педагога – одна із найдавніших професій, яку пошановує людство. Її витоки і затребуваність беруть початки із минулих століть і тисячоліть, із потреби людства навчати дітей, передавати їм досвід поколінь – мову, традиції, обрядовість, культуру, національні цінності. Виконуючи покладену на нього функцію, педагог ніби є посередником між дітьми та діючою системою моральних і духовних цінностей свого народу і людства загалом. Його обов'язок – допомогти дитині оволодіти світом духовних і моральних цінностей через навчання і виховання. Це може бути реально за умови, якщо сам педагог буде носієм не тільки знань, закоханості у свій предмет, професію, а й стане еталоном моралі, культури, етикету. Започатковані від минулої доби моральні чесноти, такі, як гідність, чесність, правдивість, любов і співпереживання не втратили чинності й донині.

Важливу роль у цьому відіграють особистісні якості педагога, його чутливість до іншої людини, гуманність у помислах і діях. Але це не знижує актуальності такої його риси, як вимогливість. Всепрощення, безпринципність, поблажливість до учнів, потурання їхнім слабостям, байдужість до негативного в їх навчанні, праці та поведінці завдають великої шкоди вихованню особистості. Більшість видатних педагогів обстоювала єдність вимогливості й поваги до учня, бо саме у вимогливості до людини полягає повага до неї, – що складає сенс моралі.

Педагог повинен бути оптимістом, глибоко вірити у сили й можливості дітей, бачити усе краще, що їм притаманне, “проектувати хороше”, підходити до кожної дитини з оптимістичною налаштованістю, навіть якщо ризикує помилитися. Водночас він не повинен ідеалізувати їх позитивних рис, ігноруючи недоліки.

Обов'язковою нормою у ставленні вчителя до учнів є справедливість. Будь-які прояви несправедливості з боку педагога (виділення “любимчиків”, необ'єктивне оцінювання знань, необґрунтовані вимоги, безпідставні обвинувачення, упередженість тощо) ранять дитячі душі, обурюють учнів і завдають непоправної шкоди справі навчання й виховання.

Важливою для вчителя є позитивна емоційна налаштованість, яка виявляється в умінні залишати за дверима школи неприємні переживання, поганий настрій. Водночас він не повинен приховувати свого невдоволення чи навіть обурення, якщо учні того заслужили. Гнів, як і радість, повинні бути педагогічно спрямовані, не переходити меж, за якими вони стають шкідливими у вихованні. У стосунках з учнями завжди потрібне почуття міри, неприпустимість крайнощів, що виходять за межі пристойності й педагогічної доцільності. Педагог є старшим другом, товаришем учнів, насамперед – їхнім наставником, керівником. Тому дружні взаємини педагога й учня не повинні переходити у фамільярність та панібратство. Треба вміти тримати себе з гідністю, бути дисциплінованим, внутрішньо зібраним, стриманим, чемним, привітним, тобто бути моральним.

Педагогічна мораль виконує функцію регулятора поведінки вчителя, якщо система її вимог має внутрішню узгодженість, якщо принципи, загальні та приватні норми, правила і звичай складають єдине ціле, а система її вимог адекватно відображає потреби суспільства і педагогічного процесу. Педагогічна мораль при всій своїй стійкості не замкнута, вона відкрита і динамічна, і це зрозуміло: морально-педагогічне відображення не може не бути рухливим, воно враховує не тільки глибокі зміни в процесі навчання і виховання, а й усі інші істотні зміни в ньому. Ці зміни позначаються і на обґрунтуванні самих норм, і на

практичному їх застосуванні, і лише потім, у міру накопичення досвіду, появи нових фактів, відображаються і в нормах моралі.

Мораль є вираженням професійного обов'язку вчителя, його обов'язків перед суспільством, перед справою, якій він служить.

Отже, із сказаного вище доходимо висновку, що мораль і професіоналізм є невід'ємними складовими, які уособлюють професію вчителя, без них він не зможе утвердитися в цій іпостасі. Можна багато знати, бути успішним учителем, але не відчувати дитини, не бути її життєвим провідником. Ця істина буде вічною, допоки буде на Землі існувати професія вчителя.

*Шевчук Світлана Вячеславівна,
НПУ імені М.П.Драгоманова
Науковий керівник:
кандидат педагогічних наук, професор
Каніщенко Антоніна Пантелеймонівна*

БАГАТОЗНАЧНА ЛЕКСИКА ЯК ЗАСІБ УДОСКОНАЛЕННЯ ІНТЕРЕСУ МОЛОДШИХ ШКОЛЯРІВ ДО УКРАЇНСЬКОЇ МОВИ

Формування пізнавального інтересу молодших школярів є актуальною проблемою сучасної дидактики, оскільки під його впливом продуктивнішою є навчальна діяльність, відбувається розвиток особистості. Формування пізнавального інтересу до навчальної діяльності, зокрема до слова, зв'язного мовлення неможливе без врахування психічних та психологічних особливостей молодших школярів. Розвиток психічних процесів сприяє активізації учнів під час будь-якої діяльності, і, навпаки, пізнавальний інтерес впливає на становлення пізнавальної сфери учнів.

Найбільш важливою і, водночас, складною для початкової школи є проблема формування пізнавального інтересу до уроків української мови, до комунікативної діяльності, яка виступає фундаментом розвитку особистості школяра. Головна опора у навчанні - це самостійне мислення, яке не повинне замінювати працю на розваги. Цікаве викладання слід використовувати як засіб навчання, а не як самоціль [2]. Процес навчання української мови спрямований на розвиток виховання любові до слова, до мовленнєвої діяльності молодшого школяра.

Мовленнєвий розвиток школярів, з багатим активним словником є головним інструментом, за допомогою якого вони встановлюють контакт із зовнішнім світом, а також відбувається їх соціалізація. Щоб постійно збагачувати активний словник багатозначними словами доречно продумати такі завдання, які б не лише поповнювали знання, а й викликали інтерес до навчання. Починати таку роботу пропедевтично можна з букварного періоду навчання грамоти і поступово ускладнювати її, а не в кожному класі пояснювати багатозначність, як нову тему [3]

У процесі експериментального дослідження було розроблено та апробовано укладені нами словники та вправи для розвитку пізнавального інтересу молодших школярів на уроках української мови у процесі вивчення багатозначних іменників.

У процесі дослідження розвитку пізнавального інтересу у роботі над багатозначними іменниками, ми дійшли висновку, що для вивчення будь-якого мовного матеріалу з метою розвитку пізнавального інтересу до слова, потрібно знати психічні процеси молодших школярів, їх розвиток; уміти створювати учителеві емоційно доброзичливу атмосферу на уроці; мати цілеспрямовану систему дидактичного матеріалу, який сприяв би розвитку активного мислення учнів та інтересу до його виконання; використовувати методи, прийоми та форми роботи інноваційних технологій; створювати для учнів ситуацію успіху; поєднувати у процесі вивчення теорії мови різноманітні види робіт згідно названих вище

умов; проводити для учнів уроки –презентації та уроки-мандрівки з метою розвитку уяви, емоційної піднесеності, радості від здобуття знань, від уміння оперувати словом у мовленні.

Список використаної літератури:

1. Бібік Н.М.Формування пізнавальних інтересів молодших школярів:Навч.- метод. пос. для вчит.поч.кл.-К.:І-т змісту і методів навчання, 1997. - 90с.
2. Загальна психологія: Підручник/[О. В. Скрипченко, Л. В. Долинська, З.В.Огороднійчук, Т. М. Лисянська]. — К.: Либідь, 2005. — С. 464.
3. Каніщенко А. Словник багатозначної лексики з дидактичною системою вправ. 1- 4 кл. Т.:Вид-во «Богдан»: 2010, 157 с.
4. Каніщенко А. Чабайовська М. Українська мова. Методика роботи над одним словом - Т.:Вид-во «Богдан»:2011, 128 с.
5. Лозова В. І. Цілісний підхід до формування пізнавальної активності школярів /В.І.Лозова.-2-е вид., доп. - Харків: «ОВС», 2000. - 175 с.

*Шпилева Діана Сергіївна,
НПУ імені М.П.Драгоманова
Науковий керівник:
кандидат педагогічних наук, доцент
Янковська Інна Миколаївна*

ЕСТЕТИЧНЕ ВИХОВАННЯ МОЛОДШИХ ШКОЛЯРІВ МУЛЬТИПЛІКАЦІЙНИМ ХУДОЖНІМ ОБРАЗОМ

Не даремно, В.Сухомлинський зазначав, що діти повинні жити у світі краси, гри, казки, музики, малюнка, фантазії, творчості [5]. Адже, молодший шкільний вік – відповідальна пора формування естетичних цінностей.

У науковому дослідженні ми розглядали, як педагогу використати захоплення молодших школярів в навчально-виховних цілях. Сприятливим для психолого-педагогічного впливу є своєрідне емоційне поле, що виникає у дитини в результаті перегляду мультиплікаційних фільмів. Це можливо завдяки розумінню дитиною художньої мови мультиплікації, її сприйнятливості до пропонуванних аудіовізуальних образів [4].

Нами було визначено педагогічні умови та відповідно до них розроблено та впроваджено комплекс уроків у експериментальній групі з використання мультиплікації у навчально-виховній роботі. Використання художніх образів мультиплікації в навчально-виховній роботі, особливо на уроках образотворчого мистецтва, підвищує рівень естетичного виховання молодших школярів при таких педагогічних умовах:

- поступове впровадження мультиплікаційних творів в уроки з різних навчальних предметів;
- врахування вікових особливостей та вподобань учнів молодших класів;
- перегляд та обговорення з учнями кращих продуктів анімації;
- залучення дітей до естетичної діяльності за допомогою опрацьованих мультиплікаційних художніх образів;
- гуманізація системи естетичного виховання.

Так як, практично всі сучасні мультфільми — це продукт масової культури, то черпаючи інформацію тільки з таких джерел, дитина не зможе стати повноправною індивідуальністю [1]. Саме тому, головною умовою ми визначили стимулювання пізнавально-дослідницької активності за рахунок обговорення мультиплікаційних художніх образів та залучення дітей до естетичної діяльності.

У дослідженні взяли участь школярі четвертих класів. Результати показали, що рівень показників у дітей експериментальної групи став вищим, порівняно з рівнем показників учнів контрольної групи, що працювали за традиційною системою.

А саме, ми виявили наступні покращення: зростання рівня естетичного виховання; розширення і поглиблення естетичних інтересів; посилення бажання розвиватися; покращення естетично-емоційного стану учнів.

Таким чином, дослідження доводить, що цілеспрямоване використання педагогом мультиплікаційних художніх образів призводить до більш якісного засвоєння молодшими школярами трансльованих орієнтирів. Тому для повноцінного естетичного становлення особистості доречним є обговорення продуктів анімації з поступовим ускладненням ходу міркування, тобто з наданням поступово все більшої самостійності учням.

Спочатку вчитель організовує обговорення у формі «запитання-відповідь», де запитання логічні та послідовні, вимагають короткої чіткої відповіді; тоді зменшує кількість запитань за рахунок згрупування деяких в одне, яке вимагає розгорнутої відповіді; і на останок – вчитель просить прокоментувати, тобто вже не ставить навідних запитань. Дана схема проста, в основі якої лежить те, що молодшим школярам слід подати приклад, але не ставити чітких рамок, адже, мова йде про естетичне виховання, яке є індивідуальне для кожної дитини, проте ази для всіх в цілому однакові.

Список використаної літератури:

1. Вплив мультфільмів на формування психіки дітей [Електронний ресурс] / Пізнавальний інтернет-журнал : Сікавости».- 2013 р. – Режим доступу: <http://cikavosti.com/vpliv-multfilmiv-na-formuvannya-psihiki-ditey/>
2. Естетика: навч. посіб. [М. Колесніков, О. Колеснікова, В. Лозовой та ін.] / за ред. В. Лозового. – К., 2007. – 208 с.
3. Кобаль В.І. Дидактичні умови розвитку пізнавальних інтересів учнів // Теоретичні питання культури, освіти та виховання: Київський національний лінгвістичний університет, збірник наукових праць. Випуск 24. / В.І. Кобаль. — К., 2003. - С.20-24.
4. Немирич А. А. Дошкольники и современное мультипликационное кино: проблемы и пути их решения / А. А. Немирич // Дошкольная педагогика. – 2012. – № 2. – С. 9-11.
5. Сухомлинський В. О. Народження громадянина. Вибрані твори в 5 томах. / В.О. Сухомлинський. – Т.3. К.: Радянська школа, 1977. - с. 557.

*Біленкова Аліна Миколаївна,
НПУ імені М.П.Драгоманова
Науковий керівник:
старший викладач кафедри інновацій
та інформаційної діяльності в освіті
Охмуш-Ковалевська Оксана Іванівна*

РОЛЬ ОРАТОРСЬКОГО МИСТЕЦТВА У ПРОФЕСІЙНІЙ ДІЯЛЬНОСТІ ФАХІВЦЯ З ДОКУМЕНТОЗНАВСТВА ТА ІНФОРМАЦІЙНОЇ ДІЯЛЬНОСТІ

Ораторське мистецтво - це наука і водночас мистецтво переконуючої комунікації, що становить фундамент професіоналізму представників багатьох фахів. На сьогодні набуває все більшої актуальності, адже знання професійної мови надає значні переваги під час своєї професійної діяльності. Ораторське мистецтво завжди визнавалося необхідною і складною творчістю, вважалося навіть «царицею мистецтв», — таким сильним був його вплив на вирішення державних справ, на розум людей. «Заговори, щоб я тебе побачив», — виголошував колись Сократ, і вже протягом століть його висловлення не втрачає своєї актуальності. Адже для того, аби вас побачили, почули, виокремили з численного загалу, необхідно навчитися правильно і майстерно говорити.

Володіння мовою сьогодні – найважливіша складова професіоналізму людини. Все це зумовлює актуальність обраної теми. Проблема формування комунікативних умінь і здібностей знайшла своє відображення в роботах таких відомих вчених, як – Л.Буєва, М.Каган, О.Леонтьєв. Теоретичним і практичним питанням спілкування та ораторського мистецтва присвячували свої праці такі дослідники, як Дейл Карнегі, Олійник О., Дудукіна А. та інші.

Існує безліч аналогічних термінів, що визначають ораторське мистецтво. Так, риторика — це теорія ораторського мистецтва, красномовство — вміння говорити красиво. М.М. Сперанський визначав красномовність як «дар потрясати душі», а А.Ф. Коні розрізняв поняття «красномовність» і «ораторське мистецтво». Перше він розумів як «дар слова, що хвилює й притягує слухача красою форми, яскравістю образів і силою точних висловів. Говорячи про вплив ораторського мистецтва на компетентність майбутнього фахівця варто відзначити, що воно являє собою комплекс знань, умінь і навичок оратора щодо підготовки й проголошення переконливої промови. Недостатня комунікативна підготовка, нездатність організувати фахове спілкування, відсутність певних умінь та навичок професійного спілкування знижують можливість успішного працевлаштування майбутнього фахівця. Сьогодні неможливо виконувати жоден вид діяльності без знання й розуміння особливостей спілкування та механізмів впливу однієї людини на іншу. Саме ця діяльність потребує використання знань ораторського мистецтва для впливу як на людей, так і для здійснення більш загальних цілей. Ораторське мистецтво – це трибуна для висококваліфікованого фахівця, засіб його впливу на аудиторію. Вища освіта скерована на формування фахової культури, важливими складовими якої є мовна компетентність та комунікативна досконалість. Недостатність же риторичної культури помітно знижує рейтинг фахівця, позбавляючи його професійної перспективи, бо знання з риторики як лінгвокультурологічної науки й мистецтва, безперечно, становить фундамент освіченості та професіоналізму.[1]

Отже, за допомогою риторики людина може навчитися грамотно й гарно будувати свій виступ перед людьми, що в свою чергу допоможе їй досягти успіху в житті. Ораторське мистецтво розвиває систему духовно-моральних цінностей, культуру мислення та

мовлення, поведінки та спілкування, знання, вміння, навички оратора, що є важливим для сучасних фахівців в галузі документознавства та інформаційної діяльності.

Список використаної літератури:

1. Дем'янюк А. Мовна і мовленнєва компетентність як невід'ємна складова й обов'язкова ознака освіченості та професіоналізму//Актуальні проблеми української лінгвістики: теорія і практика: Зб. наукових праць. – Вип. 18. – К., 2009. – 174 с.

2. Балашова Ю. Тренінгові технології формування готовності до професійного спілкування майбутніх фахівців банківської справи//Вісник Національної академії Державної прикордонної служби України// №4, – 2011.

*Бойко Анна Володимирівна,
НПУ імені М.П.Драгоманова
Науковий керівник
кандидат технічних наук, викладач
Феньдо Олена Миколаївна*

ОРГАНІЗАЦІЯ РОБОТИ СЕКРЕТАРЯ-РЕФРЕНТА: РЕАЛІЇ ПРОФЕСІЇ В УКРАЇНІ

Відповідно до Національного класифікатора України «Класифікатором професій» ДК 003:2010 (далі – КП) секретар і референт це дві різні професії. Референт (3436.1) відноситься до класу фахівці, а професія секретар до технічних службовців. До того ж існують різні класифікації секретарів: секретарі та службовці, що виконують операції за допомогою клавіатури (411) та секретарі (4115) [1].

Але у сьогоднішніх реаліях ці професії поєднуються. Часто замість секретаря-референта в організаціях цю посаду називають: секретар, помічник чи асистент керівника. У даній роботі ми теж розглядаємо секретаря-референта як помічника керівника.

Згідно з наказом Міністерства праці та соціальної політики України від 29 грудня 2004 року N 336 Про затвердження Випуску 1 «Професії працівників, що є загальними для всіх видів економічної діяльності», Довідника кваліфікаційних характеристик професій працівників, секретар керівника повинен знати: постанови, розпорядження, накази; положення, інструкції та інші керівні матеріали і нормативні документи стосовно діяльності підприємства і ведення діловодства; структуру і керівний склад підприємства і його підрозділів; організацію діловодства; методи оброблення і оформлення документів; архівну справу; машинопис; правила користування приймально-переговорними пристроями, технічними засобами оброблення документів, усної та писемної документної інформації, комп'ютерами і друкарськими машинами; стандарти системи організаційно-розпорядчої документації; правила друкування ділових листів з використанням типових форм; основи етики і естетики; правила ділового спілкування; основи організації праці і управління; правила експлуатації обчислювальної техніки; основи адміністративного права і законодавства про працю. Проаналізувавши об'єм нормативної бази, яку повинен знати секретар-референт, стає зрозумілим, що робота він, яку виконує, є не простою.

У цьому ж наказі визначено завдання та обов'язки секретаря керівника. Для того, щоб зрозуміти наскільки вони є широкими, зазначимо декілька з них: виконує функції, що включають організаційно-технічне забезпечення адміністративно-розпорядчої діяльності керівника підприємства, за дорученням керівника складає листи, запити, інші документи, готує відповіді авторам листів, організовує приймання відвідувачів, сприяє оперативності розгляду прохань і пропозицій працівників, формує справи відповідно до затвердженої номенклатури, забезпечує їх зберігання і в установлені строки здає до архіву [2].

Для розуміння реалій роботи секретаря-референта в Україні, ми проаналізували декілька оголошень про відкриту посаду секретаря-референта або помічника керівника на популярних сайтах пошуку роботи – work.ua та rabota.ua.

Отже, на проаналізованих нами оголошеннях були виявленні такі вимоги на дану посаду: знання англійської мови (рівень від B1 чи B2), наявність вищої освіти (найчастіше), висока працездатність, чітка дикція, грамотна мова, знання комп'ютера на рівні впевненого користувача, уважність, відповідальність, комунікабельність, акуратність, презентабельний зовнішній вигляд.

Обов'язки: забезпечення життєдіяльності офісу (тобто контролювати та організовувати канцтоварне забезпечення), прийом і розподіл дзвінків, робота з міні АТС (автоматична телефонна станція) та оргтехнікою, реєстрація вхідної та вихідної кореспонденції, організація відправки кореспонденції, прийому гостей та клієнтів, бронювання готелів, замовлення квитків, виконання доручень керівника, ведення документообігу, робота з електронною поштою та з поштовими відправками, співпраця з кур'єрськими службами, допомога персоналу, підтримка груп у соціальних мережах (VK, Facebook), відстеження і своєчасна заміна, прибирання, додавання анонсів заходів, усний і письмовий переклад наказів, службових записок, листів та інше [3, 4].

Не дивлячись на різні напрямки діяльності, багатозадачність та високі вимоги до зовнішнього вигляду працівника, у середньому заробітна плата секретаря-референта є невисокою.

Отже, проаналізувавши нормативну базу України та дійсні вимоги до секретаря-референта, можна зробити висновок, що до цієї посади на теренах України досить високі вимоги, а саме: виконання широкого кола завдань, бездоганний зовнішній вигляд, володіння основами знань у різних галузях (ІТ, лінгвістика, друга іноземна мова, психологія та інші) також висока психологічна та емоційна стійкість. Поряд з цими вимогами оплата роботи секретаря-референта залишається невисокою, що збільшує плінність кадрів в установах та не сприяє іміджу компаній.

Список використаної літератури:

1. Класифікатор професій ДК 003:2010 [Електронний ресурс]. – Режим доступу : <http://www.dk003.com/?code=4>
2. Довідник Ліга Закон [Електронний ресурс]. – Режим доступу : http://search.ligazakon.ua/l_doc2.nsf/link1/FIN11827.html
3. Сайт пошуку роботи Work.ua [Електронний ресурс]. – Режим доступу : <https://www.work.ua/ua/jobs-kyiv-%D1%81%D0%B5%D0%BA%D1%80%D0%B5%D1%82%D0%B0%D1%80-%D1%80%D0%B5%D1%84%D1%80%D0%B5%D0%BD%D1%82/>
4. Сайт пошуку можливостей rabota.ua [Електронний ресурс]. – Режим доступу : https://rabota.ua/jobsearch/vacancy_list?keyWords=%D1%81%D0%B5%D0%BA%D1%80%D0%B5%D1%82%D0%B0%D1%80

*Бура Тетяна Віталіївна,
НПУ імені М.П.Драгоманова
Науковий керівник:
старший викладач кафедри інновацій
та інформаційної діяльності в освіті
Охмуш-Ковалевська Оксана Іванівна*

РОЛЬ ОСВІТНІХ КУРСІВ COURSERA ТА PROMETHEUS В ПРОФЕСІЙНОМУ САМОВДОСКОНАЛЕННІ МАЙБУТНІХ ФАХІВЦІВ

Розвиток суспільства починається з розвитку особистості. Всебічно розвинена людина цінна як для загального суспільства, так і роботодавцям. З кожним роком

саморозвиток працівника надзвичайно цінується. Ця тенденція зараз є основною. Людина, яка завершила університет і не навчається далі, приречена в професійному сенсі. Вона не зможе конкурувати з іншими професіоналами, які продовжують навчатися. І тому кожен із нас повинен бути серед тих, хто обирає навчання впродовж всього життя.

Актуальністю даної роботи є окреслення значення освітніх курсів та визнання їх цінності для саморозвитку фахівців. Основи теорії загального самовиховання розкриті у працях А.Я. Арета, Д.М. Гришина, О.І.Кочетова, О.Г.Ковальова, А.С.Макаренка, В.М. Оржеховської, Л.І.Рувинського, В.І.Селіванова, В.О. Сухомлинського, М.Г. Тайчинова, Т.В. Хілько та ін. Але питання ролі освітніх курсів для становлення майбутніх спеціалістів не розглянуто.

Говорячи про самовдосконалення варто відмітити, що це індивідуальна робота людини, яка потребує постійного контролю. Для того, щоб показати важливість і актуальність постійного самовдосконалення на сьогодні з використанням новітніх освітніх платформ ми взяли для прикладу дві он-лайн платформи Coursera та Prometheus, що допомагають сучасним фахівцям з різних галузей отримувати цікаву інформацію та підвищувати свій професійний та особистісний рівень. Прогнозуюча популярність навчання в он-лайн режимі зазначена багатьма спектрами. Серед них варто відмітити такі переваги: ви можете навчатися в зручний для вас час та в зручному місці; прийняття інформації візуально та аудіовізуально покращує запам'ятовування та проявляє інтерес у слухача даних курсів; навчання доступне для кожного; покращення вивчення цікавою методикою предмета, в якому раніше не була зацікавлена людина. [1] На сьогодні одним із найгрунтовніших навчальних електронних ресурсів є безкоштовна он-лайн платформа проходження курсів Coursera. Даний проект пропонує своїм слухачам курси, що охоплюють гуманітарні, соціальні та комп'ютерні науки, медицину, біологію, математику, бізнес і багато інших. Курси викладають професори провідних університетів світу (Прінстонський, Стенфордський, Единбурзький, Колумбійський, Пенсільванський університети, Каліфорнійський технологічний інститут, Університет Торонто та інші).

Слухачі переглядають відео-лекції, проходять тести, спілкуються між собою на форумах, де розглядають важкі завдання, які потребують обговорень, аналізують отриману інформацію. На даній платформі використовуються інтерактивні технології навчання, що дозволяє забезпечити постійний зворотний зв'язок, допомагає відслідковувати власний прогрес і знати, як засвоюється матеріал. Тривалість курсів приблизно від шести до десяти тижнів з 1-2 годинами відео-лекцій на тиждень. Курси містять завдання, щотижневі вправи, іноді заключний проект або іспит. [1] Домашнє завдання та тести повинні бути зроблені за установлений часовий період. Основна частина курсів подана англійською мовою. Також є французькою, китайською, іспанською, російською мовами. Надані курси з українськими субтитрами. Наявні офіційні мобільні додатки на iPhone та Android. Якщо ви успішно завершили курс, то маєте можливість отримати електронний сертифікат, який підтверджуватиме здобуті знання. Є можливість використати сертифікат Coursera під час влаштування на роботу або вступу до університету. Але це поки практикується більшою частиною тільки в Америці.

На відміну від Coursera, платформа Prometheus – це український громадський проект масових відкритих он-лайн курсів. Як зазначають засновники, його мета – безкоштовно надати найкращі навчальні можливості кожному громадянину України. Можна сказати, що Prometheus – це український аналог відомої платформи Coursera. Більшість зареєстрованих людей студенти та люди з однією вищою освітою, які хочуть підвищити свою кваліфікацію. Всі курси є безкоштовними. Курси проводять як особисто команда Prometheus, так і надають цю можливість компаніям та університетам. Відбувається співпраця з такими українськими ВУЗами: КНУ ім. Тараса Шевченка, Києво-Могилянська академія, КПІ ім. І. Сікорського, КУ ім. Б. Грінченка, НПУ ім. М.П.Драгоманова. [2]. Серед доступних сьогодні та цікавих для майбутніх спеціалістів є курси: Візуалізація даних, Комунікаційні інструменти для побудови репутації, Цифрові комунікації в глобальному просторі, Як

ефективно спланувати та провести діалог, Економіка для всіх та інші. Дані курси також дозволяють у період від 1 до 6 місяців прослухати цінну інформацію, виконати тестові завдання та отримати сертифікат. Є можливість навчатися навіть після офіційного завершення курсу, адже вся навчальна інформація у відкритому доступі. За задумом, у майбутньому на платформі будуть не просто окремі курси, а взаємопов'язані цикли курсів з різних дисциплін. Така подача інформації в значній мірі відкриває можливість молодим спеціалістам отримати інформацію від фахівців своєї справи в доступному режимі. Що значно впливає на професійне самовдосконалення майбутніх фахівців.

Отже, на сьогодні для професійного самовдосконалення існує достатньо інструментів. Освітні он-лайн платформи Coursera та Prometheus є лише прикладом ефективного владу часу у свій розвиток. Дані інструменти лише набирають обертів, але вже на сьогодні їх ефективність та доцільність доведена численними позитивними відгуками від слухачів. Їх роль в житті українця зможе значно покращити цінність роботи на ринку праці.

Список використаної літератури:

1. Аналітичний огляд он-лайн платформ як інноваційних технологій післядипломної освіти для підвищення кваліфікації вчителів. [Електронний ресурс]: – Режим доступу: https://vk.com/doc18776307_443316330?hash=ae4aba1318386542a9&dl=ed18b1f52eee049899
2. Масові он-лайн-курси стануть серйозною альтернативою університетам. [Електронний ресурс]: – Режим доступу: <http://bestuniversities.com.ua/ua/studentam/masovi-onlayn-kursi-stanut-seryoznoyu-alternativoyu-universitetam>

*Горбаченко Олександра Миколаївна,
НПУ імені М.П.Драгоманова
Науковий керівник:
кандидат технічних наук, викладач
Фендьо Олена Миколаївна*

ПОЛІТИКА ІНФОРМАЦІЙНОЇ БЕЗПЕКИ БІБЛІОТЕКИ

Постановка проблеми. На новому етапі розвитку людства значно актуалізувалися питання безпечного використання інформаційно-комунікаційних технологій і протидії загрозам в інформаційній сфері, які виникають унаслідок широких можливостей обміну інформацією, доступу до світових інформаційних ресурсів, використання новітніх засобів для створення, збереження, передачі, обробки й управління інформацією. Важливу роль у розвитку інформаційного суспільства відіграють бібліотеки. Як складова інформаційно-комунікаційної інфраструктури, вони мають неабиякий вплив на розвиток науки та культури. Основними завданнями бібліотеки як соціокультурної структури незалежно від часів і суспільних устроїв є збирання, упорядкування, зберігання знань та інформації на всіх носіях і з усіх каналів інформації. І до цього ще одне завдання – воно ж головне і синтезуюче – обслуговування наявними в бібліотеці джерелами усіх бажаючих. Багатство бібліотеки, її життєздатність і життєдайність – в інформаційному ресурсі, форми матеріальної фіксації, канали передачі якого невинно змінюються, збагачуються, ускладнюються.

Метою статті є аналіз ролі та визначення основних напрямів політики інформаційної безпеки бібліотеки.

Аналіз останніх досліджень і публікацій. Свій внесок у дослідження інформаційної безпеки бібліотеки зробили О. Бобришева, Ю. Столяров, Л. Альошин, Є. Жабко та І. Купріянов, Є. Артамонов, О. Беляков. Але в цілому саме політика інформаційної безпеки держави не була достатньо досліджена.

Виклад основного матеріалу. Політика інформаційної безпеки – набір вимог, правил, обмежень, рекомендацій, які регламентують порядок інформаційної діяльності в організації і спрямовані на досягнення і підтримку стану інформаційної безпеки організації [1]. Розвиток глобального процесу інформатизації суспільства, що спостерігається в останні десятиліття, спричинив нову глобальну проблему – інформаційну безпеку. Багато найважливіших інтересів підприємства в даний час значною мірою визначається станом навколишнього інформаційного середовища. Цілеспрямовані або ненавмисні впливи на інформаційну сферу з боку зовнішніх або внутрішніх джерел можуть завдавати серйозної шкоди цим інтересам і становлять загрози та ризики для безпеки. Тому інформаційна безпека в сучасних умовах є однією з необхідних умов нормального функціонування підприємства.

Бібліотечні заклади, як являючи собою складова інформаційно-комунікаційної інфраструктури, стикаються з проблемами та ризиками, пов'язаними із зовнішніми та внутрішніми умовами їхньої діяльності в інформаційному середовищі. Теоретичні та практичні розробки в галузі інформаційної безпеки свідчать про те, що тільки знання про існуючі та потенціальні загрози об'єкту інформаційної безпеки дозволяють побудувати адекватну їм систему захисту. Тобто для того, щоб сформувати цілісну та надійну систему інформаційної безпеки бібліотеки, необхідно мати чіткі уявлення щодо загроз і носіїв загроз (джерел) негативного впливу на об'єкти захисту.

Можна виділити такі потенційні загрози інформаційної безпеки бібліотек:

- недостатність теоретико-методологічних розробок у галузі бібліотечної справи;
- недосконалість інформаційного законодавства України, протиріччя між деякими чинними законодавчими нормами та потребами сучасної інформаційно-бібліотечної сфери. Так, у Законі України «Про авторське право і суміжні права» практично незазначені норми щодо правових засад здійснення такого важливого напрямку діяльності бібліотек, як користування електронними ресурсами (створення та доступ до електронних бібліотек, електронна доставка документів, доступ користувачів до Інтернет-ресурсів та електронних книг у бібліотеках);

- модифікація, втрата та пошкодження інформаційних ресурсів бібліотеки;
- здійснення інформаційних атак, зловмисні дії віддалених користувачів;
- негативний вплив вірусів;
- викрадення або пошкодження комп'ютерного устаткування;
- загрози пошкодження інформаційних ресурсів, зумовлені стихійними лихами, техногенними катастрофами;
- навмисне або випадкове пошкодження, викрадення чи видалення інформаційних ресурсів бібліотеки зі сторони зовнішніх джерел загроз;
- неправомірний доступ до персональних даних, які зберігаються та обробляються в бібліотеці.

Проблему інформаційної безпеки визнано актуальною на міжнародному та внутрішньодержавному рівнях. Так, у документах ЮНЕСКО, що стосуються інформаційної політики вона розглядається в таких аспектах, які необхідно врахувати при формуванні політики інформаційної безпеки бібліотеки:

- захист конфіденційної інформації (у тому числі від несанкціонованого доступу);
- захист інформації від навмисних і ненавмисних дій з метою забезпечення зберігання світової інформаційної спадщини;
- захист від інформації негативного характеру;
- безпека даних особистого характеру;
- сумлінне використання інформації та захист прав інтелектуальної власності [2].

Аспекти, пов'язані з безпекою, повинні бути враховані на стадії набору персоналу та включені до посадових інструкцій і договорів та підлягати контролю протягом усього часу роботи такого співробітника. Про порушення режиму інформаційної безпеки необхідно негайно повідомляти адміністративними каналами. Усі співробітники повинні бути ознайомлені з процедурою повідомлення про різні типи інцидентів (порушення безпеки, загроза безпеці чи збій).

Задля забезпечення ефективних дій у розробленні та реалізації політики інформаційної безпеки бібліотеки у системі організаційно-адміністративних заходів потрібно визначити:

1. Організацію роботи з персоналом бібліотечної установи.
2. Розмежування доступу користувачів до електронних ресурсів.
3. Захист особистих даних користувачів та персоналу бібліотеки як одна з ланок забезпечення інформаційної безпеки особистості
4. Вибір та використання технічних засобів, які б забезпечували як захист інформації, так і захист від неї.
5. Фізичний захист комп'ютерного устаткування та оргтехніки від пошкодження та крадіжки.
6. Архівування даних, що містяться в автоматизованій бібліотечно-інформаційній системі.

Такий перелік заходів організаційного характеру – основа для формування системи інформаційної безпеки бібліотеки.

Висновки. Формування політики інформаційної безпеки — одна з необхідних умов успішного та перспективного функціонування бібліотек, які дедалі більше використовують глобальні інформаційні ресурси, автоматизовані технології, зберігають електронні дані.

Отже, результатом формування політики інформаційної безпеки має бути документ, який є відображенням комплексного підходу до проблеми формування та підтримки інформаційної безпеки певного бібліотечного закладу або мережі бібліотек. У такому документі варто розробити положення про:

- результати інформаційно-аналітичної діяльності з виявлення загроз;
- перелік об'єктів, що підлягають захисту;
- визначення осіб та підрозділів, відповідальних за безпеку інформації;
- перелік нормативних актів, що забезпечують правову основу інформаційної безпеки бібліотеки;
- методи, засоби та заходи, за допомогою яких формується система інформаційної безпеки.

Список використаної літератури:

1. Живко М. О. Захист інформації: правовий аспект і проблематика / Живко М.О. // Захист інформації. – 2010. – № 1. – С. 73-77.
2. Інформаційне законодавство: зб. законодав. актів : у 6 т. / за заг. ред. Ю. С. Шемшученка, І. С. Чижа. — Т. 1 : Інформаційне законодавство України. — К. : Юрид. думка, 2005. — 416 с.

*Дворник Олена Віталіївна,
НПУ імені М.П.Драгоманова
Науковий керівник:
кандидат технічних наук, викладач
Фендьо Олена Миколаївна*

ТЕХНОЛОГІЇ КОМПЛЕКСНОГО ЗАХИСТУ ІНФОРМАЦІЇ НА ПІДПРИЄМСТВІ

В епоху глобальної комп'ютеризації та інформатизації суспільства проблема захисту інформації вимагає щораз новіших та досконаліших методів та методик її захисту. Сама ж

інформація перетворилась на об'єкт, захистом якого займаються провідні математики, програмісти, інженери, юристи.

Сучасні підприємства та бізнес-структури, які широко використовують у своїй діяльності новітні інформаційні технології, гостро відчули потребу захисту інформації від різноманітних вірусів та кіберзлочинців, електронного прослуховування та електронних махінацій. Постійно зростаюча вартість інформації, що циркулює всередині бізнес-структури, спонукає різного роду порушників, компаній-конкурентів, шахраїв і терористів роздобути її в своїх корисливих цілях, завдаючи невідворотних збитків підприємству – власнику цієї інформації.

З огляду на необхідність повномасштабного захисту інформації, в Україні та світі проводяться наукові дослідження, направлені на підвищення інформаційної безпеки підприємств та організацій. Проблемам захисту інформації присвячені роботи В.В. Баранника, В.М. Богуна, С.В. Віхорева, І.Д. Горбенко, В.В. Домарева, Ю.І. Грицюка, С.В. Казмирчука, Г.Ф. Конаховича, О.Г. Корченка, М.Г. Луцького, А.І. Марущака та ін.

Як визначив у своїй роботі В.В. Домарев, «захист інформації на підприємстві» – це вироблення ефективних заходів, пропозицій і рекомендацій керівництву підприємства, спрямованих на недопущення витоку конфіденційної інформації про діяльність підприємства і проведені роботи [1, с. 26].

Захист інформації на підприємстві здійснюється з метою:

- запобігання витоку, розкраданню, втраті, спотворенню, підробці інформації;
- запобігання загрозам безпеки особи, підприємства, суспільства, держави;
- запобігання несанкціонованим діям, пов'язаним зі знищенням, модифікацією, спотворенням, копіюванням, блокуванням інформації;
- запобігання іншим формам незаконного втручання в інформаційні ресурси і системи, забезпечення правового режиму документованої інформації як об'єкту власності;
- захисту конституційних прав громадян на збереження особистої таємниці і конфіденційності персональних даних, наявних в інформаційних системах;
- збереження конфіденційності інформації відповідно до законодавства [2, с. 541].

Проаналізувавши потреби підприємства в захисті інформації, можна зробити висновок, що лише комплексна система захисту може гарантувати досягнення максимальної ефективності безпеки інформації, оскільки лише системність забезпечує необхідні складові захисту й установлює між ними логічний і технологічний зв'язок, а комплексність, що вимагає повноти цих складових, всеохоплення та надійність захисту. Розкриємо детальніше комплексну систему захисту, яка складається з наступних засобів захисту:

1. Засоби програмно-технічного захисту, серед яких виділяють:

– інженерно-технічні засоби, які реалізуються у вигляді автономних пристроїв і систем та виконують функції загального захисту об'єктів, на яких опрацьовується інформація. До них відносяться пристрої захисту територій і будинків, кодові замки на дверях, де розміщена апаратура, ґрати на вікнах, електронно-механічне устаткування охоронної сигналізації;

– апаратно-технічні засоби – це пристрої, що вбудовуються безпосередньо в обчислювальну техніку, в телекомунікаційну апаратуру та інше;



– програмні засоби – це сукупність програмного забезпечення для ідентифікації користувачів, контролю доступу, шифрування інформації, знищення тимчасових файлів, тестового контролю системи захисту та інше.

2. Засоби законодавчого захисту – визначаються законодавчими та нормативно-правовими актами країни, які регламентують правила використання, опрацювання і передачі інформації обмеженого доступу і встановлюють міру відповідальності за порушення цих правил.

3. Засоби адміністративного захисту – представляють собою організаційно-технічні й організаційно-правові заходи, що здійснюються в процесі створення й експлуатації апаратури телекомунікацій для захисту інформації.

4. Захист даних на дисках – передбачають, що кожен диск, папка чи файл персонального комп'ютера чи підключеного до локальної мережі, може бути захищений від несанкціонованого доступу. Встановлюють певні права доступу (повний, тільки читання, по паролю), причому права можуть бути різними для різних користувачів.

5. Захист доступу до комп'ютера – передбачає обов'язкове використання користувачами паролів для запобігання несанкціонованого доступу до даних комп'ютера. Доступ до даних отримують лише зареєстровані користувачі або ті, що ввели правильний пароль. Кожному конкретному користувачеві може бути дозволений доступ тільки до певних інформаційних ресурсів. При цьому може проводитися реєстрація всіх спроб несанкціонованого доступу з подальшим обмеженням або заборону входу [3, с. 65].



Список використаної літератури:

1. Домарев В.В. Захист інформації і безпека комп'ютерних систем / В.В. Домарев // – К.: Диасофт, 1999. – 480 с.
2. Конахович Г.Ф. Захист інформації в мережах передачі даних / Г.Ф. Конахович, О.Г. Корченко, О.К. Юдін // – К.: Видавництво ТОВ НВП «ІНТЕРСЕРВІС», 2009. – 714 с.
3. Тардаскін М.Ф. Технічний захист комерційної таємниці підприємства зв'язку : навч. посіб. / М.Ф. Тардаскін; за ред. М.В. Захарченка, М.Ф. Тардаскін, В.Г. Кононович. – Одеса: ОНАЗ, 2002. – 76 с.

*Діденко Лілія Олександрівна,
НПУ імені М.П.Драгоманова
Науковий керівник:
старший викладач кафедри інновацій та
інформаційної діяльності в освіті
Охмуш-Ковалевська Оксана Іванівна*

ФОРМУВАННЯ КРЕАТИВНОСТІ У МАЙБУТНІХ СПЕЦІАЛІСТІВ З ДОКУМЕНТОЗНАВСТВА ТА ІНФОРМАЦІЙНОЇ ДІЯЛЬНОСТІ В ПРОЦЕСІ ПРОФЕСІЙНОЇ ПІДГОТОВКИ

Розвиток інтелектуального й духовного потенціалу народу значною мірою залежить від того, наскільки ефективно формуватиметься творчий потенціал майбутніх фахівців. Адже основу сучасного інформаційного суспільства складають не традиційні матеріальні, а інформаційні ресурси, наука, здібності людей, їхня ініціатива, креативність. Необхідною стала потреба у діяльних, обдарованих, інтелектуально і духовно збагачених громадянах. Найефективніший шлях розвитку творчої особистості – прилучення студентів до продуктивної творчої діяльності, створення умов для розквіту їх обдарованості.

Проблемі творчої діяльності надавали особливу увагу В.Даниленко, О.Сисоєва, В. Моляко, Ю.Легенький, Н. Лейтес, Р. Грановська, Я. Пономарьов, В. Сеньковський, С. Лужецький. До природи креативності звертались такі вчені, як Д. Богоявленська, Д. Векслер, Дж. Гілфорд, Г. Грубер, Р. Кеттел, А. Маслоу, А. Олах, Р. Стернберг, А. Танненбаум, К. Тейлор, Р. Термен, Е. Торренс та ін. Разом з тим, недостатньо вивчене питання щодо формування творчих здібностей майбутніх фахівців з документознавства та інформаційної діяльності.

Метою статті є розкриття умов формування професійної креативності майбутніх спеціалістів з документознавства та інформаційної діяльності в процесі навчальної підготовки на основі аналізу досліджень креативності щодо причин, які сприяють прояву творчих здібностей майбутніх документознавців.

Наразі незаперечним той факт, що творчості можна й потрібно вчити, адже вона є життєвою потребою. Головним показником креативної особистості вважають наявність творчих здібностей. Креативність – новітній термін, яким окреслюються “творчі здібності індивіда, що характеризуються здатністю до продукування принципово нових ідей і що входять в структуру обдарованості в якості незалежного фактора” [1, с. 16], здатність постійно змінюватися, проявляти власну неповторність.

Найбільш ефективними для реалізації творчого складника в структурі підготовки майбутніх спеціалістів з документознавства та інформаційної діяльності є лекції, семінари, практичні заняття, індивідуальна робота. Поряд із цим слід використовувати як виховні, так і психологічні форми, які будуть актуальними у формуванні креативного майбутнього спеціаліста з документознавства та інформаційної діяльності.

Залежно від матеріалу лекційних занять і завдань, які викладач ставить перед собою, та для успішної реалізації формування креативної особистості майбутніх спеціалістів з документознавства та інформаційної діяльності ми пропонуємо обрати такі видові форми семінарів: семінари-дискусії, семінари-бесіди, що будуть спрямовані на реалізацію таких завдань: поглиблення і закріплення знань креативного характеру; формування в студентів інтересів, спонукань та переконань про необхідність креативності як професійної властивості фахівців з документознавства та інформаційної діяльності; семінар-практикум, семінар-тренінг, що у своїй основі реалізуватимуть такі завдання: формування креативних умінь і навичок та уміння їх застосовувати в майбутній професійній діяльності; уміння використовувати креативні знання для вирішення професійних практичних завдань.

Реалізація проблеми щодо творчого розвитку інноваційної особистості вимагає від викладачів особливої уваги. Готовність викладача до творчого пошуку разом зі студентами, уміння створювати атмосферу продуктивного пізнання залежать від його обізнаності та педагогічних умінь та навичок, знання дисциплін, глибокого інтересу до них. Лише на основі цього викладач може творчо використовувати педагогічні прийоми активізації пізнавальної діяльності студентів, комбінувати їх, впроваджувати нові методики. Це здійснюється на основі особистісного підходу у навчанні до кожного студента, використанні можливостей розвитку ініціативи і творчості, застосуванні інноваційних форм навчально-виховної роботи практикувати сучасні технології, серед них – особистісно зорієнтовані, проектні, інтерактивні, ігрові, інформаційно-комунікаційні тощо. [2, с. 122].

Отже, креативні вміння студентів слід розвивати багатьма способами в комплексі, спираючись на їх досвід, враховуючи їх вподобання та думку, адже результатом цієї праці стануть висококваліфіковані компетентні фахівці, які здатні значно краще адаптуватися до соціальних, побутових та виробничих умов, ефективно їх використовувати, удосконалюватися та змінюватися.

Список використаної літератури:

1. Калюжна О. І. Активізуємо креативність на уроках словесності// Вивчаємо українську мову та літературу / О.І. Калюжна. – 2012. – № 16–18. – С.16–18.
2. Програма «Обдаровані діти»// Обдарована дитина / І.П. Коваль. – 2009. – № 8. – С.20-29.

*Єрмолова Інна Валеріївна,
НПУ імені М.П.Драгоманова
Науковий керівник:
кандидат історичних наук
Палієнко Сергій Володимирович*

ДІЯЛЬНІСТЬ АРХІВНИХ УСТАНОВ У ІСТОРІОГРАФІЇ: КОРОТКИЙ ОГЛЯД

Постановка проблеми. Історія є невід’ємною частиною будь якої країни. Вивчення історії архівів допомагає осмислити їх місце і роль у житті суспільства, пізнати закономірності еволюції різних типів архівів: від сховищ документів до наукових центрів їх зберігання та використання, простежити процес збирання документів та формування архівних фондів; стимулює теоретичні студії в архівознавстві. Дослідження історії архівної справи сприяє також вирішенню евристичних завдань, дозволяє з’ясувати причини та обсяги втрат документів у архівах, націлює на пошук архівних фондів та їх окремих частин, на реконструкцію національної архівної спадщини.

Метою дослідження є огляд історії вивчення діяльності архівних установ Києва.

Аналіз останніх досліджень і публікацій. Історію архівних установ вивчали такі вчені як: В. Коновалова, Я. Синельников, Л. Свиридова, Г. Рибалко, І. Матяш, А. Ярликова, Л. Пармузіна, В. Жук, Л. Кінзерська, І. Легенький, О. Мітюков, К. Новохатський, Г. Портнов, А. Черешня, З. Іноземцева, В. Купченко та інші.

Виклад основного матеріалу. У науковій літературі переважають публікації, присвячені практичним аспектам. Помітними у вивченні питань комплектування державних архівів були 1960–1970 рр., коли журнали “Вопросы архивоведения”, “Советские архивы”, “Архіви України” розгорнули обговорення питань удосконалення організації комплектування державних архівів.

Впродовж 1970-х рр. проблема комплектування державних архівів знайшла відображення як у працях практиків, так і науковців як: А. Ярликова, Л. Пармузіна, В. Жук, Л. Кінзерська, І. Легенький [2]. Журнал “Архіви України” розгорнув дискусію на тему відбору на державне зберігання документів закладів народної освіти, результатом якої стали рішення Головного архівного управління при Раді Міністрів УРСР (ГАУ).

У середині 1980-х рр. обговорювалися теоретичні засади комплектування архівів. Зокрема, йшлося про удосконалення понятійного апарату з комплектування, удосконалення визначень понять “якість комплектування”, “повнота архівного фонду”, “якісний склад архівного фонду”. Власні концепції визначення якості комплектування запропонували російські учені-архівісти А. Черешня, З. Іноземцева. Також сформувалася думка про розширення можливостей оптимізації складу ДАФ СРСР (О. Мітюков) шляхом скорочення приймання документів від установ низової ланки, перегляду застарілих Примірних списків установ – джерел комплектування державних архівів [3].

Українські дослідники в цей період більше приділяли увагу науково-методичним і практичним питанням комплектування. В контексті цієї проблеми діяльність ДАК вперше висвітлювалася в статтях В. Ткаченко, Б. Курінного, В. Купченко. Проблему оптимізації архівного фонду досліджували В. Шмельов, В. Сендик, актуальні питання експертизи цінності документів – В. Мамонов, В. Лашкевич [1].

Упродовж 1990-х рр. активізувалася діяльність українських архівістів щодо вивчення науково-методичних засад комплектування державних архівів. Важливу роль у розвитку історіографії архівознавства за доби незалежності відігравав поряд із науково-практичним журналом “Архіви України”, створений в другій половині 1990-х рр. науковий щорічник “Студії з архівної справи та документознавства”. Розвиток архівознавчої думки щодо проблеми комплектування відбито у підручнику “Архівознавство”. Важливою видається зафіксована в ньому думка про те, що від правильності комплектування кожного державного архіву залежить якість формування НАФ України [4].

Розширенню уявлення про комплектування державного архіву на сучасному етапі сприяла публікація В. Кучмаренко та Л. Яременко, які довели, що якісна повнота фонду прямо залежить від науково обґрунтованої організації документів в установі, формування справ відповідно до номенклатури. На глобальному характері проблеми комплектування у ХХІ ст. наголошено в дискусійній статті І. Студеннікова.

Висновки. Отже, в сучасній історіографії розглянуто окремі аспекти комплектування державних архівів, акцентується увага на їх завданнях і функціях щодо комплектування, визначення джерел комплектування, критеріїв проведення експертизи цінності. Якщо в радянський період переважали дослідження практичних аспектів комплектування державних архівів, то в пострадянський час простежується тенденція до аналізу науково-методичних засад комплектування.

Список використаної літератури:

1. Купченко В. З досвіду роботи Держархіву м. Києва по вдосконаленню діловодства на промислових об'єднаннях і підприємствах міста // Архіви України. – 1985. – № 5. – С. 65–66.
2. Легенький І. Ю. Актуальні питання відбору на державне зберігання документів обласних інститутів удосконалення кваліфікації вчителів та загальноосвітніх шкіл // Архіви України. – 1975. – № 1. – С. 73–77.
3. Мітюков О.Г. З історії архівів в Україні (від найдавніших часів до початку ХХ ст. // Архіви України. – 1991. – № 2. – С. 29-40.
4. Портнов Г.В. Деякі питання формування Національного архівного фонду на сучасному етапі // Актуальні проблеми розвитку архівної справи в Україні: Доповіді та повідомлення наукової конференції 15-16 березня 1995 р. – К., 1996. – С. 22-25.

*Кириленко Вікторія Петрівна,
НПУ імені М.П.Драгоманова
Науковий керівник:
кандидат педагогічних наук, доцент
Бондарєва Любов Іванівна*

РОЛЬ ДОКУМЕНТНО – ІНФОРМАЦІЙНОЇ ПОЛІТИКИ В КАДРОВІЙ ДІЯЛЬНОСТІ

Постановка проблеми. Інформаційна діяльність супроводжує людство з найдавніших часів. Вона тісно пов'язана зі всіма сферами людської діяльності. У сучасному суспільстві інформація стала повноцінним ресурсом виробництва, важливим елементом соціального й політичного життя суспільства. Якість інформації визначається якістю керування персоналом на підприємстві. За сучасних умов для підвищення ефективності керування персоналом необхідно більше приділяти уваги вдосконаленню роботи з документами, тому що всяке управлінське рішення завжди базується на інформації, на службовій документації, в тому числі документації кадрових служб.

Аналіз досліджень та публікацій. Свій внесок у дослідження документально-інформаційної політики в кадровій діяльності зробили Ю.Столяров, О.Беляков О.В. Крушельницька і Д.П. Мельничук та інші науковці. Кожний вчений, що досліджує дане питання виокремлює своє трактування кадрової політики – це сукупність принципів, методів, форм організаційного механізму з формування, відтворення, розвитку та використання персоналу, створення оптимальних умов праці, його мотивації та стимулювання (О.В. Крушельницька і Д.П. Мельничук); це головний напрямок в роботі з кадрами, набір принципів, що реалізуються кадровою службою підприємства (Є.В. Маслов); це система цілей, принципів і форм, методів і критеріїв роботи з кадрами, причому розповсюджується це положення на весь колектив зайнятих, в межах якого здійснюється управління (А.К. Саакян).

Виклад основного матеріалу. Правильна організація діяльності кадрової служби, кадрового діловодства має велике значення. Кадрова служба є дзеркалом установи, і від того, як у ній організоване документаційно – інформаційне забезпечення управління, складається враження про установу в цілому [3]. Кваліфіковане здійснення кадрової політики в організації вимагає від керівництва її документування.

Фахівці з кадрової діяльності повинні відповідати певним характеристикам. До них відносяться: готовність працювати в напрямках документно-інформаційної комунікації, формувати основи документно-інформаційної комунікації, професійно працювати з інформаційно-комунікаційною документацією. Саме у кадрових службах громадяни укладають трудовий договір, ознайомлюються з правилами внутрішнього розпорядку, умовами праці, побуту, відпочинку, перспективами професійного зростання.

Головні переваги документального оформлення кадрової політики організації полягають у наступному [2]:

1. Визначення видів дій, які повинні виконуватися для досягнення мети фірми/організації.
2. Досягнення ясності у розумінні проблем керівництвом і кадрами.
3. Спонування до співпраці шляхом координації діяльності між різними структурними підрозділами.
4. Загальність і послідовність у прийнятті кадрових рішень.
5. Керівництво встановленими стандартами в різних ситуаціях управління персоналом.
6. Взаємодія, децентралізація влади, що покращує виробничі відносини.
7. Взаємодія розвитку навчання і кадрового менеджменту.

8. Інформованість працівників про правила, якими вони повинні керуватися; зміцнення моралі та покращення загальних відносин в організації.

Науковці виділяють такі принципи кадрової політики [1]:

- соціальна справедливість, комплексність та послідовність її проведення;
- збалансованість суспільних інтересів та інтересів окремих суспільних груп; професіоналізм;
- збалансованість представництва досвідчених та молодих працівників з урахуванням гендерної рівності;
- відповідальність держави за створення передумов реалізації життєво важливих інтересів людини, реалізації громадянами права на освіту і працю;
- взаємоповага у відносинах між особою та державою, працівником та роботодавцем;
- партнерство держави і недержавного сектора;
- безперервність навчання.

Висновки. Професійне здійснення документально-інформаційної політики в кадровій діяльності підприємства – одна з необхідних умов успішної та перспективної діяльності підприємства. Це дозволяє фахівцям кадрової служби перспективно формувати здатність поєднувати усі види умінь та навичок роботи за різними діловими ситуаціями, відповідно до нормативно-правових норм оформлювати відповідну документацію та підтримувати документно-інформаційну та комунікаційну культури в установі.

Список використаної літератури:

1. Державна кадрова політика в Україні: стан, проблеми та перспективи розвитку : наук. доп. / [авт. кол. : Ю. В. Ковбасюк, К. О. Ващенко, Ю. П. Сурмін та ін. ; за заг. ред. д-ра наук з держ. упр., проф. Ю. В. Ковбасюка, д-ра політ. наук, проф. К. О. Ващенко, д-ра соц. наук, проф. Ю. П. Сурміна (кер. проекту)]. – К. : НАДУ, 2012. – 72 с.

2. Волик В. С. Державна кадрова політика в Україні: теоретичні засади та перспективні напрямки удосконалення / В.С. Волик. [Електронний ресурс]. – Режим доступу: <http://www.kbuara.kharkov.ua/e-book/tpdu/2015-3/doc/4/01.pdf>

3. Дорогих С.О. Сутність та визначення понять “Інформаційна діяльність” та “Інформаційна діяльність органів влади” / С.О. Дорогих. [Електронний ресурс]. – Режим доступу: <http://ippi.org.ua/sites/default/files/13dsodov.pdf>

*Колодницька Дарина Володимирівна,
НПУ імені М.П.Драгоманова
Науковий керівник:
старший викладач кафедри інновацій
та інформаційної діяльності в освіті
Охмуш-Ковалевська Оксана Іванівна*

СУЧАСНІ ІНСТРУМЕНТИ ТАЙМ-МЕНЕДЖМЕНТУ ДЛЯ МАЙБУТНІХ ФАХІВЦІВ

У сучасному інформаційному суспільстві зі швидким потоком інформації самоорганізація часу є невід’ємною складовою успішної людини. Тому головною валютою наших днів став час. Це не може не радувати, бо в цій галузі панує рівноправ’я. Але нічого дивного немає у тому, що доба кожної людини має свою кількість годин, особливо якщо ти студент. Ми часто хапаємося за роботу, коли до її здачі залишається кілька ночей. Випадаємо з життя, забуваємо про сон та їжу, а по завершенні вкотре обіцяємо собі: «Більше таке не повториться...», але найцікавіше, що подібні ситуації повторюються з нами знову і знову. А все тому, що часом, як і будь-яким іншим ресурсом, потрібно правильно й

ефективно розпоряджатись. Тож розвиток персонального менеджменту, а особливо тайм-менеджменту майбутніх фахівців на сьогодні є актуальним.

Одним із перших, хто підняв питання про проблему та постановку цілей, вибору пріоритетів у справах, і розумного використання часу людиною, був римський філософ Луцій Сенека. У своїх «Листах до Луцилія» він закликав свого друга «берегти й накопичувати час, який раніше забирали або крали, який даремно минав» [2, с. 7-8]. Основоположниками теорії тайм-менеджменту вважаються К. Макхем, М. Мескон та Б.Трейсі, котрий вважає, що тайм-менеджмент – це мистецтво управління не тільки своїм часом, а й життям у цілому. Він порівнює його з сонцем, а всі складові життя людини – сім'я, стосунки з іншими людьми, доходи, заробіток, здоров'я, саморозвиток – це планети, які рухаються навколо нього [4, с. 5-6]. Проблема управління часом досліджується публіцистами та науковцями різних країн, так англійський вчений, політик і філософ Френсіс Бекон писав: «Вибирати час правильно – значить володіти життям. Несвоєчасність згубна» [1, с. 214]. Серед сучасних авторів, що вивчають питання самоорганізації вагоме місце займають Н. Алюшина, Д. Кеннеди, В. Растимешин, В. Бадрак та інші. Н. Кучинська розглянула тайм-менеджмент як основу успішного навчання у вищому учбовому закладі [3].

Дослідивши питання використання інструментів тайм-менеджменту у студентському середовищі ми виявили, що воно не достатньо висвітлено. Тому на цьому б хотіли акцентувати свою увагу. У сучасному суспільстві вища освіта відіграє дуже важливу роль, визначаючи розвиток особистості в контексті її професійного становлення, разом з тим система вищої освіти пред'являє до особистості серйозні вимоги, такі як здатність до самоорганізації, організації навчального процесу, вміння планувати власний час, від яких залежить успішність в навчанні і подальша кар'єра майбутнього фахівця.

Головним і ефективним помічником студента може стати тайм-менеджмент. «Тайм-менеджмент – сукупність практик, навичок, спільне використання яких дасть змогу більш ефективно використовувати робочий час, а в перспективі підвищити якість життя.» – вважає дослідник Г. Архангельський. Але, на нашу думку, класичне розуміння «тайм-менеджменту» є дещо некоректним: часом управляти не можливо (він плине незалежно від нас), а от управляти собою в часі не тільки можливо, але й потрібно і для цього існують самі різноманітні інструменти тайм-менеджменту починаючи від звичайнісіньких електронних блокнотів, органайзерів, календарів, наприклад, Google Keep (електронний блокнот з можливістю створення звичайних записів і нумерованих списків), LeaderTask (поєднує в собі одразу декілька корисних функцій – календар, планування, органайзер, менеджер файлів та доповнюється можливістю індивідуального налаштування (визначення пріоритетів), здатністю візуалізувати уявлення чи процес виконання проектів), Microsoft Outlook (надає можливість роботи з календарем і плануванням) та закінчуючи суперсучасними гаджетами, наприклад, Microsoft OneNote (пропонує достатньо сильний інструментарій: можливість деревовидного відображення списку справ, додавання до завдань аудіо і медіа файлів, особливість якого – підтримка рукописного введення для планшетів), Maniac Time (програма збирає інформацію про відкриті додатки і час роботи з ними, що у кінці робочого дня можна буде проаналізувати в якості витрати часу на різні дії: відсоток і реальний час), Remember the Milk (одна із найбільш відомих програм по GTD (Getting things done - укр. впоратися зі всіма справами), окрім списку справ/планування, даний сервіс обладнаний цілий переліком сучасних технічних рішень, покликаних розвантажити пам'ять: налаштування E-mail і sms-сповіщень щодо майбутніх справ, управління нотатками Evernote, робота з додатком попри відсутність Інтернету, можливість синхронізації з календарем Google).

Так як молоде покоління, а особливо студенти, живуть не випускаючи з рук телефон чи планшет, такий спосіб формування професійного інтересу майбутніх фахівців до використання тайм-менеджменту є ефективним. З допомогою вище перелічених інструментів кожен студент матиме змогу ефективно планувати свій розпорядок дня,

тижня, місяця, вмітиме визначити, що для нього є головним і потребує організації, планування, а що – другорядним, без занурення в науку самоменеджменту (тайм-менеджменту), а просто встановивши спеціальні програми на свої смартфони.

Отже, дослідивши дану тему, можемо зробити такий висновок, що основою для успішного навчання і формування майбутніх фахівців та підґрунтям для ефективної діяльності виступають механізми самоорганізації. Визначили, що ефективним способом для раціонального розпорядження часом у студентському середовищі – є застосування сучасних (електронних) інструментів тайм-менеджменту.

Список використаної літератури:

1. Архангельский, Г.А. Организация времени: от личной эффективности к развитию фирмы. – М.: АиСТ-М, 2003. – 190 с.
2. Гупалов, В.К. Управление рабочим временем на предприятии. – М.: Полярис, 2001. – 192 с.
3. Тайм-менеджмент как основа успешного обучения в учреждении высшего образования: Учреждение образования «Белорусский государственный университет информатики и радиоэлектроники»; составитель Н. Л. Кучинська. – Минск.: 2015. – 37 с.
4. Трейси Брайан. Результативный тайм-менеджмент: эффективная методика управлением собственным временем/ [пер. с англ. А. Евтеева]. – М.: СмартБук, 2007. – 79 с.

*Лановенчик Олена Сергіївна,
НПУ імені М.П.Драгоманова
Науковий керівник:
доктор філософських наук, професор
Нестеренко Галина Олегівна*

УПРАВЛІННЯ ІНФОРМАЦІЙНОЮ БЕЗПЕКОЮ ОРГАНІЗАЦІЇ

Ми живемо в епоху інформаційних війн та інформаційної конкуренції між різними соціальними системами, як на рівні держави, так і на рівні окремої організації. Сьогодні питання управління інформаційною безпекою стає однаково важливим для банківських установ, інноваційних виробничих підприємств, і навіть для установ гуманітарної сфери, таких як освітні заклади. Від налагодження системи захисту інформації та якості інформаційних потоків залежить імідж та конкурентоспроможність організацій.

Управління інформаційною безпекою з кожним роком стає все більш актуальним аспектом менеджменту організації, який обговорюється на рівні вищого керівництва будь-якого підприємства у всіх галузях виробництва товарів і послуг. Саме тому, в сучасній глобальній взаємопов'язаній економіці, де зростає залежність від технології для досягнення конкурентної переваги, актуальність дослідження управління інформаційною безпекою організації полягає у вивченні та засвоєнні керівних та загальних принципів побудови, реалізації, підтримки та покращення системи керування захистом інформації в організаціях.

Аналіз останніх досліджень і публікацій, які стосуються цієї теми, свідчить про досить швидкий її розвиток та зростаючу популярність серед дослідників. Переважна кількість новітніх досліджень із проблематики інформаційного менеджменту загалом та управління інформаційною безпекою зокрема представлена іноземними виданнями. Наприклад, Інститут спільних наукових та освітніх досліджень - SANS Institute приділяє багато уваги менеджменту інформаційної безпеки організації, зокрема акцент на цьому поставив Raees Khan у своїй праці «Practical Approaches to Organizational Information Management» [2, с. 3]. Великий внесок в розвиток положень про інформаційну безпеку внесли фахівці Британського інституту стандартів (BSI – British Standards Institution) за

участю комерційних організацій, які почали розробку стандарту управління інформаційною безпекою.

Розглядаючи доробки таких науковців, як А. Чунарьов, А. Печенюк, С. Яремко, В. Ситніченко, С. Толюпа, Т. Бабенко та ін., можна сказати, що дослідження інформаційної безпеки серед вітчизняних науковців характеризуються наявністю статей та підручників, в яких дещо опосередковано розглядається управління інформаційною безпекою організації. Серед достатньо вивчених аспектів цієї проблематики – такі: технології програмування, теорія інформації та кодування, архітектура комп'ютерних систем, логіко-лінгвістичне програмування в кіберпросторі, моделі та методи для побудови комплексної системи захисту інформації об'єкту інформаційної діяльності в умовах загрози.

Менеджмент XXI ст. - це інноваційно-інформаційний менеджмент. У сучасному світі швидкими темпами може розвиватися тільки та країна, яка створить сприятливі умови для максимального зростання інформаційно-інноваційних технологій управління інформаційною безпекою організації. Стратегія інформаційної безпеки організації, що залежить від стратегії ведення політики інформаційної безпеки країни, має ґрунтуватися на нових реаліях періоду швидких змін і повної невизначеності XXI століття [4].

Інформаційна захищеність організації досягається забезпеченням сукупності властивостей інформаційної безпеки ресурсів і інфраструктури, основними з яких є конфіденційність, цілісність та доступність. Якщо розглядати кожен компонент окремо, то конфіденційність забезпечує захищеність інформації від несанкціонованого доступу. Під цілісністю розуміємо захищеність інформації від несанкціонованої зміни, забезпечення її точності та повноти. Доступність виступає можливістю використання інформації, коли в цьому виникає необхідність [3].

Окремим напрямом у концепції управління інформаційною безпекою виділяється проблема підготовки та розповсюдження інформації для керівників та підлеглих, а інформаційна безпека розглядається як елемент інформаційного менеджменту [1, с. 35].

Система управління інформаційною безпекою організації стикається з безліччю труднощів і ризиків на шляху реалізації. На жаль, на практиці досить часто керівництво організації вважає, що питаннями інформаційної безпеки повинні займатися тільки фахівці з інформаційних технологій. Ще гірше, коли в організації не розуміють, навіщо взагалі потрібно приділяти увагу інформаційній безпеці та її управлінню. Створення ефективної системи захисту інформації призводить до витрат, які мають бути зрозумілі керівництву, так як саме воно приймає рішення про фінансування. При цьому важливо дотримуватися балансу - забезпечення інформаційної безпеки не повинно коштувати більше самої інформації, що захищається.

Список використаної літератури:

1. ISO / IEC 17799:2000 Інформаційні технології – практичні правила управління інформаційною безпекою. – Офіц.вид. – ISO.2000 – 87 с.
2. Khan R. Practical Approaches to Organizational Information Security Management / R. Khan, R. Wanner. – UK: The SANS Institute, 2010. – 14 с.
3. Горяня О.Г. Система управління інформаційною безпекою / О.Г. Горяня [Електронний ресурс]. – Режим доступу: <http://ir.nmu.org.ua/jspui/bitstream/123456789/1876/1/SUIB.pdf>.
4. Дмитриев А.А. Менеджмент информационной безопасности / А.А. Дмитриев [Електронний ресурс]. – 2007. – Режим доступу: http://www.comizdat.com/index_.php?in=ksks_articles_id&id=568.

*Лопуга Анастасія Леонідівна,
НПУ імені М.П.Драгоманова
Науковий керівник:
кандидат педагогічних наук, доцент
Бондарєва Любов Іванівна*

ВПЛИВ ДОКУМЕНТНО-ІНФОРМАЦІЙНИХ КОМУНІКАЦІЙ НА РОЗВИТОК СИСТЕМИ БІБЛІОТЕЧНИХ КОМУНІКАЦІЙ

Постановка проблеми. На сучасному етапі розвитку суспільства важливим є створення та вплив документно-інформаційних комунікацій на систему бібліотечних комунікацій. Це свідчить, що бібліотечні комунікації, доповнюючи традиційні форми, стають все ефективнішим засобом наукової комунікації: сприяють реалізації як індивідуального творчого потенціалу, так і наукової колективної співпраці; впливають на сучасного науковця; надають можливість швидко здійснювати обмін ідеями, знайомитися з результатами наукових досліджень колег із різних країн світу, що створює умови для формування наукового товариства без кордонів.

Аналіз досліджень та публікацій. Над питанням дослідження соціальної документно-комунікаційної системи працювали такі відомі науковці, як Ю. Столяров, А. Соколов, А. Соляник, Н. Зиновьева. Великий внесок в розроблення цієї проблеми внесли Н. Кушнарєнко і Г. Швецова-Водка. Однак, не дивлячись на значні наукові пропозиції та роботу, яка проводиться бібліотеками по впровадженню в роботу сучасних технологій, бібліотеки ще знаходяться на проміжному етапі свого перетворення і не задовольняють в повному обсязі потреб користувачів.

Виклад основного матеріалу Адаптація бібліотек до вимог інформаційного суспільства сприяла істотним трансформаціям усіх напрямів їх діяльності. Нині як в бібліотекознавстві, так і в сфері практичної діяльності відбувається визначення основних ліній цієї трансформації, виділення тих істотних ознак, які дають змогу відрізнити «обличчя» бібліотек ХХІ ст. в системі документно-комунікаційних установ суспільства.

Аналіз сучасних бібліотекознавчих підходів свідчить про послідовний зв'язок комунікації з бібліотечним обслуговуванням, наданням користувачам найсучасніших послуг у мережевому середовищі, що певним чином окреслює поле досліджень. Комунікаційні процеси пронизують всі напрями діяльності сучасної бібліотеки. Сформовані погляди на проблему комунікацій у бібліотеці показують, що вже назрів перехід від опису та аналізу частин комунікаційного процесу – обслуговування користувачів, сучасні інформаційно-комунікаційні технології, система зовнішніх стосунків з органами влади та іншими документно-комунікаційними установами – до структурування всіх основних елементів комунікації для подальшого моделювання цілісної структури їх взаємозв'язків [2, с.11]. Усі рівні бібліотечних комунікацій, пов'язані з інформаційними процесами, повинні бути об'єднані в єдину структуру. Лише моделювання подібної структури дасть змогу говорити про бібліотеку як про комунікативну систему.

До основних переваг, що дозволяють визначити бібліотеку головною ланкою документної комунікації, належать такі чинники: «повнота бібліотечного фонду, різноманітність типів і видів зібраних документів, надання населенню не тільки первинних, але і вторинних документів, загальнодоступність і безкоштовність користування документами в бібліотеці» [1, с. 207]. Нині постає нагальна потреба вирішення такої складної проблеми, «як трансформація бібліотек з пасивних сховищ документованих знань на паперових носіях в активних їх розповсюджувачів засобами електронних комунікацій, що потребує застосування методології системного аналізу» [3, с. 44].

Документно-комунікаційна система обслуговує без винятку усі сфери людської діяльності. Ця система містить цілу низку спеціально створених суспільних інститутів: редакційно-видавнича справа, науково-інформаційна і бібліографічна діяльність та ін.

Сформульовані відповідні документні структури: бібліотеки, інформаційні центри, редакції газет і журналів, видавництва, архіви тощо. Варто також пам'ятати, що жоден із видів комунікації не може існувати без бар'єрів, що перешкоджають її руху. Як правило, виділяють чотири бар'єри, які є характерними для документної комунікації в суспільстві: технічний, міжмовний, соціальний та психологічний [4, с. 404].

Сьогодні відбувається невідпинний процес ускладнення інформаційних потреб, що викликає, у свою чергу, зростання обсягів документних ресурсів. Подальший розвиток документно-комунікаційної сфери неможливий без інформаційної техніки та технологій, на впровадження яких та удосконалення засобів документування і розповсюдження інформації й націлені тематичні науково-дослідні роботи. Відповідно, в основі успішної діяльності сучасних інформаційних й управлінських процесів лежить проблема раціонального функціонування документно-комунікаційної системи. Для сучасної бібліотеки вже нормою стає ведення електронного каталогу нових надходжень і виставлення інформації про них на власному веб-сайті, формування та представлення тематичних списків літератури і повнотекстових документів, інформування про книжкові і мистецькі виставки та проведення соціально-культурних і просвітницьких заходів, представлення систематизованого переліку веб-посилань з анотаціями, наведення впорядкованої довідкової інформації. Останнім часом, окрім перелічених (пасивних) інформаційних сервісів, попитом користуються активні: замовлення документів через Інтернет (електронна доставка документів – тобто електронних їх копій), надання довідкової інформації за запитом користувача (так звана «Віртуальна довідка»), отримання вичерпної інформації в інтерактивному режимі (ICQ, Skype).

Таким чином, «інформатизація – це не самоціль, а засіб забезпечення привабливості та комфортності бібліотеки» [3, с. 168].

Висновки. Проведене дослідження доводить, що документний матеріал бібліотек є важливим складником документних комунікацій суспільства. Він є відкритою системою, що постійно оновлюється. Основними характеристиками фонду бібліотеки є його обсяг, науково обґрунтоване, планомірне, систематичне поповнення документної бази на різних носіях інформації у відповідності до статусу бібліотеки та інформаційних потреб користувачів. Ера інформаційних технологій вимагає, щоб бібліотека позиціонувала себе як сучасний інформаційний центр і як центр виховання інформаційної культури підростаючого покоління.

Список використаної літератури:

1. Бондаренко В. Інноваційні технології як фактор розвитку сучасних інформаційних комунікацій інформаційно-аналітичного обслуговування дистантних користувачів бібліотеки / В. Бондаренко // Наук. пр. Нац. б-ки України ім. В.І. Вернадського. – К., 2011. – Вип. 32. – С. 207–221.
2. Давидова І. Соціально-комунікаційна теорія бібліотечної діяльності: становлення та шляхи розвитку / І. Давидова // Бібліотечний вісник. – 2014. - №6. – С.8-12.3
3. Медведєва В. Становлення інформаційно-комунікаційних технологій у діяльності інформаційно-аналітичних служб бібліотек (наприкладі Служби інформаційно-аналітичного забезпечення органів державної влади НБУВ): монографія / В. Медведєва; НАН України, Нац. б-ка України ім. В. І. Вернадського. – К., 2013. –180 с.
4. Швецова-Водка Г. Документ і книга в системі соціальних комунікацій / Г. Швецова-Водка. – Рівне, 2001. – 438 с.

*Новодворська Вікторія Олександрівна,
НПУ імені М.П.Драгоманова
Науковий керівник:
кандидат економічних наук, доцент
Турло Юрій Григорович*

СТРУКТУРА ІНФОРМАЦІЙНОЇ БЕЗПЕКИ ОРГАНІЗАЦІЇ

Питання забезпечення інформаційної безпеки (ІБ) організації, а також побудови й аналізу її структури останніми роками викликає особливу цікавість як у вітчизняних, так і в зарубіжних науковців. Саме поняття можна трактувати як сукупність заходів і дій організаційно-технічного характеру, що сприяють вирішенню і виконанню завдань, пов'язаних із належним збереженням даних в інформаційній системі організації. Щодо структури ІБ, то тут мають значення масштаб організації, сфера її діяльності та організаційна структура. І.В. Марчук пропонує розглядати структуру ІБ організації як сукупність окремих функцій службових підрозділів, що пов'язані між собою. Інше твердження представлено у підручнику з інформатики за редакцією В.В. Трофимова, де подана чотирьохрівнева модель ІБ: перший рівень – це сервери, інтернет-станції, персональні комп'ютери, другий – локальні мережі, що організують внутрішній Intranet-простір; третій - об'єднання декількох локальних мереж в загальну корпоративну Intranet-мережу; четвертий - організація захищеного міжкорпоративного обміну в середовищі електронного бізнесу (eBusiness) [2, с.405]. В загальному випадку структура формується з певних елементів, які існують поза межами організації, однак ієрархічно пов'язані з внутрішніми складовими і доповнюють один одного, підвищуючи при цьому якість захисту. Тому, об'єднавши наявні твердження, можна сформувати структуру ІБ з такими елементами, що представляють собою окремі рівні:

Інформаційний простір, де відбуваються основні інформаційні процеси, і який охоплює всю сукупність інформації, інформаційної інфраструктури, суб'єктів інформаційної діяльності, а також системи регулювання відповідних суспільних відносин.

Інформаційна система (ІС) – комунікаційна система, що забезпечує збирання, пошук, оброблення та пересилання інформації [1]. ІС входить до інформаційного простору і при цьому формується так званий зовнішній контур захисту ІБ організації.

Корпоративна мережа (КМ). Вона утворюється об'єднанням автономних комп'ютерів з локальними мережами і формує внутрішній контур захисту інформації. В загальному випадку КМ включає чотири рівні:

1. рівень прикладного програмного забезпечення (дозволяє користувачам взаємодіяти з КМ);
2. рівень системи управління базами даних (відповідає за зберігання і обробку даних, що циркулюють в КМ);
3. рівень операційної системи (відповідає за забезпечення функціонування системи управління базами даних і прикладного програмного забезпечення);
4. рівень мережі (відповідає за взаємодію вузлів КМ).

Локальні мережі та мережеві сервери. Тут основна увага повинна приділятися комунікаціям, а обов'язковими умовами безпеки є: ідентифікація користувачів і встановлення автентичності доступу в систему; захист автентифікаційних даних; встановлення автентичності при доступі до серверів; пропуск автентифікаційної інформації від одного компонента до іншого [3, с. 151]. Механізми захисту повинні бути здатні створювати, обслуговувати і захищати від модифікації або неправомірного доступу до інформації, що міститься в базах даних організації, а всі події, які відбуваються на даному рівні, мають реєструватися у спеціальному журналі.

Автоматизоване робоче місце (АРМ), тобто таке, що поєднує різні інформаційно-програмно-технічні ресурси. На рівні захисту АРМ повинна здійснюватися ідентифікація

та аутентифікація користувачів операційної системи за допомогою присвоєння їм спеціального паролю доступу до персонального АРМ.

Користувач-людина. Тут реалізується політика інформаційної безпеки організації, що відповідає вимогам персоналізації доступу кожного окремого користувача до іменованих об'єктів та його унікальної ідентифікації в системі.

Отже, система безпеки інформації є багаторівневою, тому забезпечення захисту даних повинно здійснюватися комплексно на всіх структурних рівнях, починаючи з найвищого (інформаційний простір), і закінчуючи найнижчим (користувач-людина). Тільки тоді можна буде уникнути наявних і потенційних загроз, а також підвищити загальну ефективність функціонування організації.

Список використаної літератури:

1. ДСТУ 2392 - 94 - ДСТУ 2392 - 94 «Інформація та документація. Базові поняття. Терміни та визначення» [Електронний ресурс] – Режим доступу: http://dbn.at.ua/load/normativy/dstu/dstu_2392_94/5-1-0-1166 .

2. Інформаційні технології в економіці та управлінні : підруч. для бакалаврів / під ред. В.В. Трофимова. – М. : ВД «Юрайт», 2011. – 624 с.

3. Комп'ютерні мережі та телекомунікації : навч. посіб. / В.А. Ткаченко, О.В. Касілов, В.А. Рябик. – Харків : НТУ «ХП», 2011. – 224 с.

*Паламарчук Олександр Олександрович,
НПУ імені М.П.Драгоманова
Науковий керівник:
кандидат філологічних наук, доцент
Братаніч Оксана Василівна*

ОПЕРАТИВНА СТАДІЯ ЖИТТЯ ЕЛЕКТРОННОГО ДОКУМЕНТА

Згідно із Законом України «Про електронний документообіг та електронні документи» від 22 травня 2003 р. електронний документ – це документ, інформація в якому зафіксована у вигляді електронних даних, включаючи обов'язкові реквізити [1]. Електронний документ (ЕД), як і традиційний, має свій життєвий цикл – що є його існуванням від моменту створення до моменту знищення. Оперативна стадія життя ЕД триває від часу його створення до моменту передачі в архів.

Питанням життєвого циклу ЕД у своїх працях приділили багато уваги науковці: О.Лаба, І. Клименко, К. Линьов, С. Головань, Т. Ярошенко, Т.Іванова, Л. Піддубна, С. Плотніков та ін. Наприклад, О. Лаба у статті «Електронне діловодство: проблеми та перспективи розвитку» в життєвому циклі ЕД виділяє такі стадії: створення, користування, оперативне зберігання, підготовка документів до архівного зберігання [3]. Стадія створення ЕД передбачає усі дії з документування управлінської інформації, починаючи від роботи над проектом документа і до моменту його реєстрації. Зареєстрований ЕД переходить у стадію користування, що передбачає організацію роботи з ним, його виконання та контроль.

Оперативне зберігання ЕД – це поточне зберігання його за місцем формування у справу до передачі в архівний підрозділ організації, чи в архів. Стадія підготовки до архівного зберігання означає роботу з закінченими діловодством справами до моменту їх знищення чи передання до архіву [2]. Згідно досліджень С. Плотнікова, життєвий цикл ЕД містить у собі 5 основних етапів:

Створення і редагування. Документ, створений в СЕД, отримує індивідуальну картку обліку, яку не можна змінити або видалити.

Рух. Документ надходить до користувачів системи, які можуть здійснювати широкий спектр операцій.

Завдання. Закріплення конкретних завдань за документом.

Моніторинг. Обрані користувачі мають можливість слідкувати за рухом документа і доступом до інформації про його стан.

Архівне зберігання [4].

Відповідно до праць Т. Іванової та Л. Піддубної життєвий цикл ЕД складається з двох основних стадій [5].

Насамперед, стадія розробки, яка включає розробку самого документа, тобто оформлення та його затвердження. Якщо він перебуває в цій стадії, то вважається неопублікованим, права на нього визначаються правами доступу конкретного користувача.

Та власне стадія опублікованого документа, яка передбачає: активний доступ, архівацію та розархівацію, знищення документа. Коли документ переходить з першої в другу стадію, він стає опублікованим, права на нього залишаються тільки одні – доступ для читання.

І. Клименко та К. Линьов також у життєвому циклі ЕД виділяють дві стадії, серед яких перша – це створення, а друга – використання ЕД. До стадії створення відносять такі процеси: планування створення ЕД, його формування та реєстрація. До стадії використання відносяться: розповсюдження ЕД, його використання, архівне зберігання і знищення.

Узагальнивши опрацьовані відомості, можна дійти висновку, що в основі кожного бачення життєвого циклу ЕД лежать такі стадії: створення, використання, оперативного зберігання, передачі його в архів чи для знищення.

Отже, при визначенні «життєвого циклу» ЕД в електронному діловодстві потрібна тісна взаємодія теоретичних розроблень та практичного досвіду для визначення алгоритму проектування СЕД, яка б контролювала та керувала рух ЕД.

Список використаної літератури:

1. Закон України “Про електронні документи та електронний документообіг”: Офіц. Текст, прийнятий Верховною Радою України 6 жовтня 1998 р. зі зм. та доп. станом на 1 вересня 2003 р. – К.: Видавничий дім “Ін Юре”, 2003. – 10 с.

2. Закон України “Про інформацію” // Відомості Верховної Ради (ВВР). – 1992. – № 48. – Ст. 650

3. Лаба О. Електронне діловодство: проблеми та перспективи розвитку [Текст] / О. Лаба // Студії з архівної справи та документознавства. – 2011. – Т. 19. – Кн. 2. – С. 53–56.

4. Лаба О. До визначення питання електронне діловодство [Електронний ресурс]. Режим доступу: <http://undiasd.archives.gov.ua/oc11-12-10-2012-prez.htm>.

5. Кузнєцова С. Етапи життєвого циклу оперативного електронного документа [Електронний ресурс]. Режим доступу: <http://undiasd.archives.gov.ua/oc11-12-10-2012-prez.htm>.

*Піщур Дарія Віталіївна,
НПУ імені М.П.Драгоманова
Науковий керівник:
старший викладач кафедри інновацій
та інформаційної діяльності в освіті
Охмуш-Ковалевська Оксана Іванівна*

СУЧАСНА КУЛЬТУРА ДІЛОВОГО СПІЛКУВАННЯ ЗАСОБАМИ ІНФОРМАЦІЙНО-КОМУНІКАЦІЙНИХ ТЕХНОЛОГІЙ

На сьогоднішній день неможливо собі уявити сучасне життя без спілкування. Будь то приватне спілкування чи комунікація в діловій сфері. В еру глобальної комп'ютеризації питання спілкування набуває іншого значення, ніж раніше. Адже в усне спілкування додається ще і використання інформаційних технологій. Що значно полегшує комунікацію на міжнародному рівні. Адже ІКТ дозволяють здійснювати комунікаційний процес швидко і якісно об'єднуючи учасників з усього світу. Для ділового спілкування це є неоціненною

перевагою. Ділове спілкування - спілкування, метою якого є організація і оптимізація виробничої, наукової, комерційної чи іншої діяльності, де на першому місці стоять інтереси справи, а не конкретних співрозмовників [1, с. 61]. Ділова комунікація, як діяльність, забезпечує взаємодію двох або більше унікальних і складних систем, що відбувається в різних ситуаціях з використанням різних засобів і каналів спілкування.

Значний внесок у дослідження проблем ефективності використання інформаційно-комунікаційних технологій внесли роботи таких фахівців як В. Вакулук, В. Гура, Ю. Дубенський, В. Жданов, В. Стародубцев, В. Мантуленко, Л. Міхєєва та інші. Питання впровадження інформаційно-комунікаційних технологій у загальноосвітні навчальні заклади досліджували В. Ю. Биков, В. В. Гуменюк, В. В. Дивак, М. І. Жалдак, Ю. С. Жук, С. А. Раков, В. М. Кухаренко, О. О. Колонькова, В. Е. Лунячек.

Ділове спілкування пов'язане з організацією виробництва, з життям колективу, виконанням посадових обов'язків і тощо. Зараз спілкування з допомогою сучасних технологій стає більше розповсюдженим. Тому варто відзначити, що до засобів ІКТ, що використовуються в діловій комунікації відносяться:

1. Факси та телефакси. Головна перевага факсів - швидкість і можливість передачі інформації, яку не можна передати словами. При відправці факсів найголовніша вимога - стислість. Телефакс в даний час як засіб зв'язку став широко використовуватися в сучасному діловому спілкуванні.

2. Месенджери. Сьогодні для того, щоб зв'язатися з діловими партнерами існує безліч різних способів. Найпоширенішими на сьогодні інструментами для зв'язку є такі месенджери, як Telegram, Viber, WhatsApp додаток для мобільного телефону. У Viber можна спілкуватися текстовими повідомленнями, пересилати картинки і фотографії. Що полегшує ділову комунікацію та дозволяє термінову інформацію відправляти прямо з телефону кільком співбесідникам. Сьогодні багато хто користується у діловому спілкуванні Viber, тому що це:

– відмінна якість зв'язку, без затримок;

– можливість здійснювати дзвінки по всьому світу, не витрачаючи на це величезні кошти.

Telegram має в цьому плані відмінності. Через цей додаток не можна здійснювати дзвінки. WhatsApp дозволяє пересилати текстові повідомлення (дописи), зображення, відео та аудіо.

3. Телеконференції, конференц-зв'язок. Телеконференція - це електронна газета, що складається цілком з оголошень її передплатників (електронна дошка оголошень). У мережі Інтернет функціонують сотні тисяч телеконференцій, з них найбільш великі - комерційні. Конференції можна відвідувати, тобто читати вміщені в них статті, відповідати на повідомлення інших авторів і розмішувати свої власні.

Відеоконференція - це конференція між двома або кількома аудиторіями. Довжина відстані між аудиторіями не має значення. Зазвичай це не тільки різні аудиторії, але і країни і континенти. Відеоконференція дає можливість активно брати участь у нарадах, дискусіях. Презентація може йти в одній аудиторії. Слухачі інших аудиторій також можуть брати участь в презентації: слухати, бачити, задавати питання, і бачити активного учасника на екрані.

4. Електронна пошта. Електронна пошта - ефективний засіб для ділових спілкувань. Цей вид зв'язку, особливо всередині компаній, став одним з головних у сучасній робочому середовищі, поступово витісняючи паперові носії. [2].

Отже, сучасна інформаційно-комунікаційні технології активно ввійшли в ділову сферу нашого суспільства. Полегшуючи таким чином процес комунікації та підвищуючи його ефективність. Це пояснюється тим, що подібні технології забезпечують оперативність поширення і високий ступінь доступності інформації, які в свою чергу роблять сучасну інформацію більш актуальною і пріоритетною.

Список використаної літератури:

1. Герет Т. Етика бізнесу: монографія/ Томас М.Герет, Річард Дж. Клоноскі,; Пер. з англ. Остап Ватаманюк,; Ред. Степан Панчишин, Роман Цяпало, - 2-е вид.. - К.: Основи, 1999. - 214 с.

2. Співак Ст. А. Сучасні бізнес-комунікації. - СПб.: Пітер, 2001. - 448 с.

*Рабчун Ірина Вікторівна,
НПУ імені М.П.Драгоманова
Науковий керівник:
к. і. н., с. н. с.,
Рабчун Оксана Станіславівна*

ОСОБЛИВОСТІ ОРГАНІЗАЦІЙНОЇ СТРУКТУРИ ТА ІНФОРМАЦІЙНИХ ПОТОКІВ В НАЦІОНАЛЬНІЙ БІБЛІОТЕЦІ УКРАЇНИ ІМЕНІ В. І. ВЕРНАДСЬКОГО

В умовах розвитку ринкових відносин для вітчизняних підприємств дедалі більшого значення набуває формування ефективної системи менеджменту, дослідження сутності і взаємозв'язків її складових елементів, аналізування факторів, що впливають на результативність її функціонування. Важливе місце серед усіх складових елементів, як показують дослідження, займає організаційна структура управління підприємством, раціональність побудови якої визначає успішність його функціонування.

Часто виникає необхідність дослідити взаємозв'язок між складовими системи менеджменту і відобразити роль організаційної структури управління у процесі її функціонування, однак даному питанню часто науковці досліджуючи організаційну структуру підприємства чи організації, не приділяють необхідної уваги.

Інформаційні потоки в організаційних структурах управління зумовлюються низкою факторів: ефективністю роботи апарату управління, рівнем невизначеності поточного стану об'єкта управління, потрібним рівнем точності (надійності) досягнення кінцевого результату – мети управління. Ефективність роботи системи управління визначається її спроможністю підтримувати стан системи в певних межах діапазону невизначеності.

Більшість науковців даючи власні визначення поняттям «організаційна структура управління» та «інформаційні потоки організації». За визначенням Л. Дідковської, організаційна структура управління є одним з елементів механізму господарювання, вона відображає процеси виробничо-економічного характеру і відповідає виду розвитку підприємства [2]. Організаційна структура управління, на думку М. Мескона, – це логічні взаємовідношення рівнів управління і функціональних галузей, побудовані у такій формі, яка дозволяє найефективніше досягати цілей організації [4].

Інформаційні потоки — це впорядкована кількість інформаційних документів, що циркулюють в інформаційній системі [3]. Інформаційні потоки представляють собою сукупність повідомлень, які об'єктивно відображають розвиток процесів у господарській діяльності і передаються по каналах зв'язку для здійснення оперативного управління [1]

Бібліотеки, як інформаційні установи, спрямовані на формування, взаємовикористання, збереження документно-інформаційних ресурсів як бази наукових досліджень, наукове, аналітичне, бібліографічне опрацювання інформації, створення корпоративних електронних інформаційних ресурсів і забезпечення використання світового потоку інформації. Зважаючи на вищезазначену діяльність організаційна структура та інформаційні потоки є важливими елементами діяльності бібліотеки.

Національна бібліотека України імені В. І. Вернадського — найбільша за обсягом фонду та площею приміщень бібліотека України, головний науково-інформаційний центр держави [5], науково-дослідний інститут Відділення історії, філософії та права НАН України. Входить до двадцяти найбільших національних бібліотек світу.

Дослідивши організаційну структуру НБУВ можемо відзначити, що вона лінійно-функціональна, але в той же час їй властиві всі чотири види інформаційних потоків: обмін між організацією та зовнішнім середовищем; міжрівневий обмін інформацією в організації; горизонтальний обмін інформацією; неформальний обмін інформацією.

Досліджуючи більш детально інформаційні потоки в управлінні організацією на основі положень теорії інформації, можемо визначити загальні напрямки підвищення рівня керованості організацією, а також залежність рівня невизначеності стану об'єкта управління від режиму управління цим об'єктом.

Таким чином, можна відзначити, що організаційна структура та її необхідність залежить від багатьох факторів, але не останнім чинником являються інформаційні потоки в організації та їх вид і характер, зважаючи на це і особливості роботи бібліотек, в тому числі і НБУВ, відзначимо, що ефективна робота залежить не лише від організаційної структури, а й від інформаційних потоків, які в свою чергу створюють неформальні зв'язки.

Список використаної літератури:

1. Васенев К. А. Анализ информационных потоков промышленного предприятия в контроллинге // Управление компанией. – 2003 - №2 – с. 46 - 56.]
2. Дідковська Л.Г. Менеджмент: навч. посіб. / Л.Г. Дідковська, П.Л. Гордієнко. – К.: Алерта, КНТ, 2007. – 516 с.
3. Додонов О.Г. Інформаційні потоки в глобальних комп'ютерних мережах / О.Г. Додонов, Д.В. Ланде, В.Г. Путятин. - К. : Наукова думка, 2009. – 295 с.
4. Мескон М.Х. Основы менеджмента / М.Х. Мескон, М. Альберт, Ф. Хедоури; пер. с англ. – М.: Дело, 1992. – 702 с.
5. Про затвердження Державної програми розвитку діяльності Національної бібліотеки України імені В. І. Вернадського на 2005—2010 роки: Постанова Кабінету Міністрів України від 25 серпня 2004 р. N 1085

*Сайчук Ірина Валентинівна,
НПУ імені М.П.Драгоманова
Науковий керівник:
кандидат технічних наук, викладач
Фендьо Олена Миколаївна*

РОЛЬ ІНФОРМАЦІЙНОЇ БЕЗПЕКИ В ІНФОРМАЦІЙНІЙ СФЕРІ ДЕРЖАВИ ТА СУСПІЛЬСТВА

Стрімка еволюція глобального інформаційного суспільства характеризується збільшенням ролі інформаційної сфери в житті людей, а відповідно й інформаційної діяльності. Інформаційна сфера, яка раніше виконувала роль допоміжної до різних видів діяльності людини та суспільства (економіки, політики, науки, культури), тепер виокремилась у достатньо самостійну сферу. З огляду на це, для стабільного розвитку держави постала потреба не лише економічної, військової та політичної безпеки, але й інформаційної. Лише за умови надійного захисту інформаційного простору нашої країни можливий її подальший розвиток та збереження цілісності [3].

Відповідно до статті 17 Конституції України "...забезпечення інформаційної безпеки є однією з найважливіших функцій держави, справою всього Українського народу" [1]. Законодавство України трактує інформаційну безпеку – як стан захищеності життєво важливих інтересів людини, суспільства і держави, при якому запобігається нанесення шкоди через: неповноту, невчасність та невірогідність інформації, що використовується; негативний інформаційний вплив; негативні наслідки застосування інформаційних технологій; несанкціоноване поширення, використання, порушення цілісності, конфіденційності та доступності інформації [2].

Узагальнюючи різноманітні підходи до розуміння природи інформаційної безпеки (ІБ), фахівці виокремлюють такі її сутнісні характеристики: по-перше, це стан захищеності інформаційного простору; по-друге, це стан захищеності національних інтересів України в інформаційному середовищі; по-третє, це захищеність встановлених законом правил, за якими відбуваються інформаційні процеси в державі; по-четверте, це суспільні відносини, пов'язані із захистом життєво важливих інтересів людини і громадянина, суспільства і держави від реальних та потенційних загроз в інформаційному просторі; по-п'яте, це невід'ємна частина політичної, економічної, оборонної та інших складових національної безпеки [6].

На переконання вітчизняного дослідника О.П. Дзьобаня, традиційний підхід до визначення загроз інформаційній безпеці суспільства призводить до виділення таких основних груп [4].

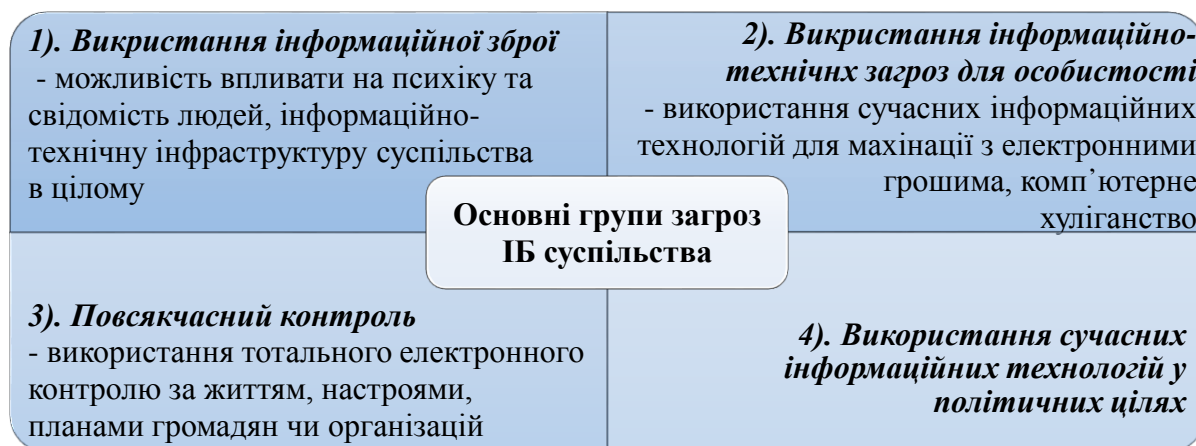

Розглядаючи ІБ держави, необхідно відмітити основні об'єкти її забезпечення: 1) інформаційно-телекомунікаційна інфраструктура (суб'єкти та засоби створення, поширення інформації і передачі даних); 2) інформація (особиста, конфіденційна, власність держави, з обмеженим доступом); 3) свідомість (особи, групи осіб, суспільства) [4].

Основні акценти державної політики в інформаційній сфері повинні базуватись:

- на забезпеченні права на достовірну, повну та своєчасну інформацію, свободу слова та інформаційну діяльність, недопущення втручання в зміст та внутрішню організацію інформаційних процесів, крім випадків, визначених законодавством відповідно до Конституції України;

- збереженні та вдосконаленні вітчизняного національного інформаційного продукту та технологій, забезпеченні інформаційної та національно-культурної ідентифікації України у світовому інформаційному просторі;

- гарантуванні державної підтримки та розвитку інформаційних технологій [7].

Основними шляхами підвищення рівня безпеки інформаційного простору є:

- формування законодавчої бази регулювання відносин у кібернетичному просторі;

- міждержавний обмін інформацією про кібератаки та можливі шляхи протидії;

- спільні дії з виявлення та припинення діяльності шкідливих програм, осіб, злочинних та терористичних угруповань, які спрямовані на нанесення шкоди світовому кіберпростору;

- усестороннє забезпечення державами органів та відомств, до функціональних обов'язків яких входить забезпечення безпеки у відповідній сфері;

- створення нових державних і приватних автоматизованих систем управління, мереж обміну й обробки інформації, методик навчання службового персоналу;

- контроль за імпортованим апаратно-програмним та програмно-технічним обладнанням, їх перевірка на наявність апаратно-програмних закладок;

- забезпечення високого рівня індивідуального захисту (кібергігієни) шляхом підтримання своєчасного оновлення спеціального захисного програмного забезпечення;
- створення умов для залучення професійного і талановитого кадрового складу;
- визначення безпеки як основного критерію здійснення діяльності у кіберпросторі [5].

Специфіка ІБ полягає в тому, що вона знаходить свій вияв у різноманітних сферах суспільного життя, оскільки збереження та захист інформації є важливою складовою їх функціонування в інформаційному суспільстві та держави в цілому.

Отже, інформаційна безпека держави – один із видів національної безпеки, важлива функція держави. Кожна держава, що є частиною світового інформаційного простору, має виробити комплекс заходів для власного сталого інформаційного розвитку в умовах жорсткої конкуренції з урахуванням чинників інформаційної безпеки. А для цього необхідним є розвиток та оптимізація системи освіти й виховання населення, проведення активної інформаційної політики держави, економічна підтримка наукових досліджень у сфері інформаційних технологій тощо.

Список використаної літератури:

1. Конституція України: прийнята на п'ятій сесії Верховної Ради України 28 червня 1996 р. // Відомості Верховної Ради України. – 1996. - №30. – Ст. 17.
2. Закон України «Про основні засади розвитку інформаційного суспільства в Україні на 2007-2015 роки» // Відомості Верховної Ради України. – 2007. - № 12. – Ст. 102.
3. Боднар І.Р. Інформаційна безпека як основа національної безпеки / І.Р. Боднар // Механізм регулювання економіки. – 2014. – №1.
4. Дзьобань О.П. Інформаційна безпека у проблемному полі соціокультурної реальності: монографія / О.П. Дзьобань. – Х. : Майдан, 2010. – 260 с.
5. Інформаційна безпека: виклики і загрози сучасності: зб. матер. наук.-практ. конф., 5 квітня 2013 року, м. Київ. – К.: Наук.-вид. центр НА СБ України, 2013. – С. 396 – 397.
6. Ліпкан В.А. Інформаційна безпека України в умовах євроінтеграції : [навч. посіб.] / В.А. Ліпкан, Ю. Є. Максименко, В.М. Желіховський. – К. : КНТ, 2006. – 280 с.
7. Остроухов В.В. Інформаційна безпека : навч. посібник / В.В. Остроухов, В.М Петрик, М.М. Присяжнюк та ін. – К. : КНТ, 2010. – 776 с.

*Сатиренко Юлія Анатоліївна,
НПУ імені М.П.Драгоманова
Науковий керівник:
кандидат педагогічних наук, доцент
Бондарєва Любов Іванівна*

ОСОБЛИВОСТІ ДОКУМЕНТНО-ІНФОРМАЦІЙНИХ КОМУНІКАЦІЙ У СОЦІАЛЬНОМУ СЕРЕДОВИЩІ

Постановка проблеми На сучасному етапі розвитку суспільства інформація є рушійною силою та відіграє важливу роль для його існування. Головною умовою існування та розвитку суспільства є соціально-комунікативна діяльність. Без спілкування, обміну інформацією між індивідами неможливі інтелектуальна еволюція людства, розвиток виробництва, спадкоємність суспільних відносин, збагачення соціальної пам'яті, нові досягнення матеріального і духовного життя. У сучасному світі інформація є ключовим інструментом впливу на соціум та функціонування індивідів у суспільстві. Для сучасної цивілізації інформація стає сировиною, головною особливістю якої є її невичерпність.

Аналіз досліджень та публікацій. Над питанням дослідження соціальної документно-комунікаційної системи працювали такі відомі науковці, як Ю. Столяров, І.М.Ломачинська, А. Соляник, Н. Зинов'єва. Великий внесок в розроблення цієї проблеми

внесли Н. Кушнарєнко і Г. Швецова-Водка. Однак, не дивлячись на значні наукові пропозиції та роботу, яка проводиться бібліотеками по впровадженню в роботу сучасних технологій, бібліотеки ще знаходяться на проміжному етапі свого перетворення і не задовольняють в повному обсязі потреб користувачів.

Виклад основного матеріалу Разом з розвитком суспільства відбувається процес розвитку і видозміни комунікативних засобів, що обслуговують це суспільство. Для історичного розвитку соціальних явищ і комунікативних систем характерна певна циклічність, що реалізується по спіралі. Знання цих циклів сприяє обґрунтуванню й прогнозуванню нових тенденцій.

У ХХІ столітті документно-інформаційні комунікації не втрачають своєї актуальності, вони удосконалюються та виникають новітні засоби документно-інформаційної комунікації, які полегшують обмін інформацією, тому новітні інформаційні технології на сучасному етапі використовуються у всіх галузях: від освіти і до менеджменту.

Документні комунікації забезпечують рух соціальної інформації у часі та просторі шляхом створення, зберігання та розповсюдження документів не лише у паперовій формі, а й в електронному вигляді завдяки розвитку нових інформаційних та Інтернет-технологій.

Історія розвитку людського суспільства пов'язана з процесом постійного вдосконалення знакової системи, методів і способів фіксування інформації (механічний, магнітний, фотографічний, оптичний, електронний), а також матеріальної основи й носія (карткової, стрічкової, дискової). Це сприяло тому, що документ став одним із основних засобів передачі інформації [1].

Будь-яка система є підсистемою системи більш високого порядку. Система документно-інформаційних комунікацій є підсистемою інформаційних комунікацій і забезпечує функціонування документів у суспільстві. Система документно-інформаційних комунікацій – це сукупність усіх документів, відправників документної інформації, її споживачів, професійних посередників, виробничих процесів і відносин між ними, що обумовлені як внутрішніми властивостями системи, так і зовнішнім середовищем її суспільного функціонування. Відсутність хоча б одного з елементів призводить до неузгодженості системи.

В основі документно-інформаційної комунікації лежить комунікаційний акт, у якому виділяють такі складові частини: комунікант, реципієнт, комунікант, зміст інформації, код, контекст.

Отже, документ є засобом (каналом) передавання інформації, якщо його розглядати як елемент комунікаційного процесу в цілому, або джерелом інформації (комунікантом), якщо розглядати його з позиції реципієнта. Комунікаційний канал надає комуніканту й реципієнту засоби для створення й сприйняття повідомлення (тобто знаки, мови, коди, матеріальні носії повідомлення, технічні пристрої), забезпечує розповсюдження документів у суспільстві, надає можливість доступу до них користувачам.

Комунікаційні канали – матеріальна сторона документно-інформаційної комунікації. Комунікаційний канал – це реальна або уявна лінія зв'язку (контакту), за якою повідомлення просувається від комуніканта до реципієнта. Наявність зв'язку – необхідна умова будь-якої комунікаційної діяльності [2].

Комунікаційні канали еволюціонують не самі по собі, не спонтанно, а під дією соціально-культурних і техніко-економічних факторів. Нові канали комунікації виникли не на пустому місці, а на основі попередніх. У розвитку комунікаційних каналів існує спадкоємність. Інформаційне суспільство направлене на полегшення й інтенсифікацію в першу чергу інтелектуальної діяльності людини на основі використання нової інформаційної техніки й інформаційних технологій, у тому числі й штучного інтелекту.

Завдяки удосконаленню засобів, що забезпечують документно-інформаційні комунікації: налагоджена праця локальних, корпоративних, національних і міжнародних інформаційних мереж, що забезпечують оперативну комунікацію членів суспільства;

інформація для населення стає предметом масового споживання і доступною кожному завдяки тому, що є відносно дешевою; дотримуються демократичні права й свободи громадян; кожний член суспільства може своєчасно отримати інформацію з будь-якої держави незалежно від місця його знаходження.

Найбільш значущим винаходом людства, який посилив вплив та полегшив доступ до інформації, її передачу – стала глобальна мережа Інтернет. Інтернет – це глобальна соціально-комп'ютерна мережа, яка призначена для задоволення особистих і колективних комунікаційних потреб за рахунок використання телекомунікаційних технологій. В Інтернеті розповсюджується безліч документів, що стосуються функціонування мережі й роботи в ній користувачів, а також документів з різних сфер життя: науки, культури, економіки. Інтернет використовується в освітніх програмах, системі охорони здоров'я, бібліотеках, музеях, при працевлаштуванні, в громадських ініціативах.

Висновки. Дослідження довело, що інноваційні зміни збільшують потреби людства і розширюють їх можливості. Тому людство, використовуючи документно-інформаційні комунікації, інтелектуально еволюціонує, адже завдяки обміну інформацією відбувається розвиток суспільства, виробництва, науки, техніки, економіки та всіх інших сфер суспільного життя.

Список використаної літератури:

1. Ломачинська І. М. Документально-інформаційні комунікації в системі соціальних комунікацій: навчальний посібник для дистанційного навчання / І. М. Ломачинська. – К.: Університет «Україна», 2008. – 198 с.
2. Парафійник Н. І. Документно-інформаційні комунікації / Н. І. Парафійник. – Харків: «Харківський авіаційний інститут», 2010. – 224 с.
3. Соколов А. В. Общая теория социальной коммуникации / А. В. Соколов. – СПб., 2002. – 155 с.
4. Кастельс М. Информационная эпоха: экономика, общество и культура / М. Кастельс. – М., 2000. – 341 с.

*Травіна Тетяна Олександрівна,
НПУ імені М.П.Драгоманова
Науковий керівник:
кандидат технічних наук, викладач
Фендьо Олена Миколаївна*

ДОСЛІДЖЕННЯ ОСНОВНИХ ВИДІВ ЗАГРОЗ ІНФОРМАЦІЙНІЙ БЕЗПЕЦІ

Постановка проблеми. Інформаційна безпека (ІБ) на сьогоднішній день є важливою темою для дослідження, оскільки загальна комп'ютеризація основних сфер діяльності людини призвела до появи широкого спектру внутрішніх і зовнішніх загроз, нетрадиційних каналів втрат інформації та несанкціонованого доступу до неї.

Стан дослідження. Вивченням питання інформаційної безпеки займалися такі вчені, як: Б. А. Кормич, О. В. Іванов, Л. А. Сергієнко, І. Л. Бачило, В. С. Цимбалюк, В. М. Фурашев, С. Ф. Гуцу, М. Ю. Тацюра, А. І. Марущак, О. А. Сороківська. Зокрема Логінов О. В. акцентував увагу на інформаційній війні, інформаційному протиборстві та інформаційній боротьбі [6, с. 9]. Але види загроз ІБ є не достатньо дослідженими і не містять єдиної класифікації.

Метою дослідження є узагальнення існуючих наукових поглядів щодо класифікації загроз інформаційній безпеці, вивчення методів захисту інформації.

Виклад основного матеріалу. Задля досягнення поставленої мети визначені завдання:

– дослідження та узагальнення сучасних наукових підходів до класифікації загроз ІБ;

- формулювання авторської класифікації загроз ІБ;
- визначення механізмів захисту від загроз ІБ;

Основні загрози інформаційній безпеці [information security threat] – сукупність умов і факторів, що створюють небезпеку життєво важливим інтересам особистості, суспільства і держави в інформаційній сфері [2]. Загроза для інформації – це її витік, можливість блокування або порушення цілісності, що здійснюватися під час використання технічних засобів, недосконалих з точки зору захисту інформації, або інші канали витоку інформації.

Основні загрози ІБ можна розділити на три групи: 1) Загрози впливу неякісної інформації (недостовірної, фальшивої, дезінформації) на особистість, суспільство, державу; 2) Загрози несанкціонованого і неправомірного впливу сторонніх осіб на інформацію і інформаційні ресурси (на виробництво інформації, інформаційні ресурси, на системи їхнього формування і використання); 3) Загрози інформаційним правам і свободам особистості (праву на виробництво, розповсюдження, пошук, одержання, передавання і використання інформації; праву на інтелектуальну власність на інформацію і речову власність на документовану інформацію; праву на особисту таємницю; праву на захист честі) [2, с. 14].

Б. Кузьменко та О. Чайковська пропонують класифікацію загроз, яка ґрунтується на визначення властивостей інформації:

- загрози порушення конфіденційності інформації, коли інформація стає доступною суб'єкту, що не володіє повноваженнями для ознайомлення з нею;
- загрози порушення цілісності інформації, до яких відноситься будь-яке зловмисне спотворення інформації, оброблюваної з використанням автоматизованих систем;
- загрози порушення доступності інформації, коли доступ до деякого ресурсу автоматизованих систем для легальних користувачів блокується [4, с. 6–7].

Л. Євдоченко, формуючи власний підхід до класифікації інформаційних загроз, визначає і класифікує загрози за кількома критеріями: за способом впливу на об'єкти інформаційної безпеки (інформаційні, фізичні й програмно-математичні, організаційно-правові); за джерелами надходження (внутрішні та зовнішні); за характером вияву (політичні, економічні, організаційно-технічні) [3, с. 8].

У цьому ж контексті ширшу класифікацію пропонує А. Погребняк, який зазначає, що загрози можуть бути як випадковими, так і навмисними. До випадкових загроз відносяться: а) помилки обслуговуючого персоналу і користувачів; б) втрата інформації внаслідок неправильного її збереження; в) випадкове знищення або заміна; г) збій у роботі устаткування, електроживлення, дискових систем, комплектуючих елементів мережі; г) некоректна робота програмного забезпечення, зокрема внаслідок зараження комп'ютерними вірусами тощо [7, с. 46–47]. До навмисних загроз відносяться: а) несанкціонований доступ до інформації і мережевих ресурсів; б) розкриття і модифікація даних і програм, їх копіювання; в) розкриття, модифікація або підміна трафіка обчислювальної мережі; г) розробка і поширення комп'ютерних вірусів, введення в програмне забезпечення логічних бомб; г) крадіжка магнітних носіїв і розрахункових документів; д) руйнування архівної інформації або навмисне її знищення; е) фальсифікація повідомлень, відмова від факту одержання інформації або зміна часу його прийому; є) перехоплення та ознайомлення з інформацією, яка передана по каналах зв'язку [7, с. 50].

Найбільш розповсюджені види сучасних комп'ютерних загроз: шкідливе програмне забезпечення (Malware); інтернет-шахрайство; несанкціонований доступ до інформаційних ресурсів та інформаційно-телекомунікаційних систем; бот-мережі (botnet); DDoS-атаки (Distributed Denial of Service); крадіжка коштів; «крадіжка особистості» (Identity Theft).

В. А. Ліпкан, Ю. Є. Максименко, В. М. Желіховський розглядають систему забезпечення інформаційної безпеки як систему інформаційно-аналітичних, теоретико-методологічних, адміністративно-правових, організаційно-управлінських, спеціальних та інших заходів, спрямованих на забезпечення стійкого розвитку об'єктів інформаційної безпеки, а також інфраструктури її забезпечення [5, с. 158].

Аніловська Г. Я. одним із методів забезпечення інформаційної безпеки підприємства називає стандартизацію інформаційної структури інформаційної системи, елементами якої є форми існування і подання інформації у цілому, а зв'язками - операції перетворення інформації в системі. Стандартизація цього типу полягає у запровадженні єдиних правил введення, зберігання, аналізу, оброблення інформації [1].

Висновки. Будь-яка з наведених класифікацій є досить умовною, оскільки залежно від мети та методів наукового пізнання може здійснюватись за різними напрямками. На теоретичному рівні вироблення єдиного підходу до критеріїв класифікації не є самоціллю, оскільки залежить від конкретних потреб теорії та практики. Але це є одним із шляхів упорядкування основних видів загроз ІБ задля захисту інформації. З практичної точки зору питання, що досліджується, безпосередньо пов'язане з реалізацією інформаційної діяльності. Безпека зараз виражає не тільки національні чи колективні, а й загальнолюдські цінності. В цьому сенсі найбільш ефективна стратегія зменшення та не провокування нових загроз.

Список використаної літератури:

1. Аніловська Г.Я. Інформаційна безпека підприємства в умовах використання сучасних інформаційних технологій. [Електронний ресурс]. – Режим доступу: http://www.nbuv.gov.ua/portal/chem_biol/nvnlntu/18_9/270_Anilowska_18_9.pdf
2. Гончарова Л.Л. Основи захисту інформації в телекомунікаційних та комп'ютерних мережах. : навч. посіб./ Л.Л. Гончарова, А.Д. Возненко, О.І. Стасюк, Ю.О.Коваль.– К.: ДЕДУТ, 2013. – 435 с., іл.160.
3. Євдоченко Л.О. Удосконалення системи державного забезпечення інформаційної безпеки України в умовах глобалізації : автореф. дис. на здобуття наук. ступеня канд. наук з держ. упр. : 25.00.01 / Л.О. Євдоченко. – Л., 2011. – 24 с.
4. Кузьменко Б.В. Захист інформації : навч. посіб. Ч. 2 / Б.В. Кузьменко, О.А. Чайковська. – К. : Видавничий відділ КНУКіМ, 2009. – 69 с.
5. Ліпкан В.А. Інформаційна безпека України в умовах євроінтеграції: навчальний посібник / В.А. Ліпкан, Ю.Є. Максименко, В.М. Желіховський. – К.: КНТ, 2006. – 280 с.
6. Логінов О.В. Адміністративно-правове забезпечення інформаційної безпеки органів виконавчої влади: Автореф. дис. канд. юрид. наук: 12.00.07 / О.В. Логінов ; Нац. акад. внутр. справ України. – К., 2005. – 20 с.
7. Погребняк А.В. Технології комп'ютерної безпеки : монографія / А.В. Погребняк. – Рівне : МЕРУ, 2011. – 117 с.

*Фещенко Наталія Ігорівна
НПУ імені М.П.Драгоманова
Науковий керівник:
старший викладач кафедри інновацій
та інформаційної діяльності в освіті
Охмуш-Ковалевська Оксана Іванівна*

РОЛЬ ІНТЕРНЕТ-ЗМІ У ФОРМУВАННІ ІНФОРМАЦІЙНОЇ КУЛЬТУРИ СУЧАСНОГО ФАХІВЦЯ

Розвиток сучасного інформаційного суспільства супроводжується необхідністю формування інформаційної культури у майбутніх фахівців. Велику роль у її формуванні та під час розвитку відіграють засоби масової інформації, а саме Інтернет-ЗМІ. Інтернет-видання поєднують у собі ознаки усіх видів ЗМІ. Користувачі інтернету можуть одночасно отримувати аудіовізуальну та текстову інформацію без використання традиційних ЗМІ – радіо, телебачення чи газети. Крім цього, інтернет додає до інформації власні властивості. Головні із них – це гіпертекстовість, завдяки якій читач може отримати найбільш повну

інформацію про те, що його цікавить, і інтерактивність – можливість споживача інформації вступити в діалог зі ЗМІ. Інтернет-ЗМІ сьогодні є дійсно важливим та впливовим інформаційним джерелом. Роль засобів масової інформації для суспільства у своїх працях розглядали О. Романенко, В. Карлова, А. Сухорукова, М. Костюк, Н. Мороз та ін.

У сучасному суспільстві ЗМІ виконують низку функцій, важливими серед яких є: комунікативна - спостереження за подіями і формування суспільної думки стосовно їх сутності; інформаційна - збирання, редагування, коментування та поширення інформації; ретрансляційна - відтворення певного способу життя з відповідним набором політичних, духовних, соціальних цінностей. Завдяки реалізації зазначених функцій ЗМІ справляють вплив на всі сфери життєдіяльності суспільства, на соціально-психологічний і духовно-культурний розвиток кожного члена суспільства, тому що кожна нова інформація, що надходить по каналах ЗМІ, відповідним чином стереотипізована й несе в собі багаторазово повторювані ціннісні орієнтації й установки, що закріплюються у свідомості людей. [1]. Розкриваючи питання ролі Інтернет-ЗМІ у формуванні інформаційної культури сучасного фахівця варто, насамперед, з'ясувати, що ж таке інформаційна культура. "Інформаційна культура" - поняття багатогранне, це - рівень знань, який дозволяє людині вільно орієнтуватися в інформаційному просторі, приймати участь в його формуванні і сприяти інформаційній взаємодії, вміння пошуку і освоєння інформації, що зафіксована на різних носіях. Інформаційна культура особистості - умова успішної адаптації людини до життя в інформаційному суспільстві. Основою інформаційної культури особи є знання про інформаційне середовище, закони його функціонування та розвитку, а головне — досконале вміння орієнтуватися в безмежному сучасному світі інформації.

Яку ж роль в цьому відіграють Інтернет - ЗМІ? На нашу думку, велику. Адже, чи подобається нам сучасна інформація, яку надають ЗМІ чи ні, вона є невід'ємною частиною професійних процесів і сучасного життя в цілому. В умовах конкурентної боротьби великої кількості телекомпаній, політичних партій надання інформації виходить за межі простого інформування, розрахованого на свідоме сприйняття і трансформується у більш дійовий засіб впливу – в психологічне програмування, на особливе сприйняття інформації та передачу її далі. Що в свою чергу значно впливає на рівень інформаційної культури особистості загалом.

Аналізуючи сучасний стан постіндустріального суспільства, ми з усією впевненістю можемо констатувати, що ЗМІ з одного боку, сприяють засвоєнню та утвердженню нових норм життя, з іншого - фальсифікована, необ'єктивна інформація має значний вплив на формування інформаційної культури особистості. Враховуючи вищезазначене стає зрозуміло, що інформаційна культура сучасних фахівців будь якої сфери є важливою складовою їхньої професійної культури, складним особистісним утворенням, що має свою структуру, і ефективно формується за умов створення відповідного середовища. І тому не варто лишати без уваги такий важливий аспект її становлення, як Інтернет-ЗМІ, а звернути на них більше увагу.

Отже, Інтернет - засоби масової інформації є потужним інструментом впливу на формування та розвиток інформаційної культури сучасного фахівця. Задля забезпечення умов ефективного формування і розвитку ІК було б доцільно, підвищити вимоги до діяльності ЗМІ, запроваджувати заходи попередження їх негативного впливу.

Список використаних джерел:

1. Карлова В. Вплив засобів масової інформації на формування української національної свідомості.[Електронний ресурс]/В. Карлова – Режим доступу: <http://www.academy.gov.ua/ej/ej6/txts/07kvvunc.htm>
2. Сухорукова А. Вплив ЗМІ на формування духовності особистості та суспільства. [Електронний ресурс]/А. Сухорукова – Режим доступу: <http://dspace.nbuv.gov.ua/bitstream/handle/123456789/21700/17%20-%20Suhorukova.pdf>

*Шевченко Ганна Ігорівна,
НПУ імені М.П.Драгоманова
Науковий керівник:
кандидат історичних наук
Палієнко Сергій Володимирович*

МОДЕЛЮВАННЯ ЖИТТЄВОГО ЦИКЛУ ІННОВАЦІЙНОГО ПІДПРИЄМСТВА

Процес поступового входження України до європейського та світового соціально-економічного співтовариства зумовлюють необхідність поширення і в нашій державі західних норм та цінностей, зокрема внесення змін до сприйняття та вирішення проблем впровадження інновацій у повсякденну діяльність підприємств. Крім того, впровадження інновацій у виробничий процес, дає можливість як підприємству, так і державі, залучити достатню кількість іноземних інвесторів, що у свою чергу підвищить соціально-економічне становище громадян України. Це питання залишається постійно відкритим у сучасному суспільстві, що і актуалізувало проблему детального моделювання життєвого циклу підприємств, які у процесі своєї діяльності виробляють та впроваджують інновації.

Мета дослідження – визначити етапи життєвого циклу інноваційного підприємства.

Дослідження моделювання життєвого циклу інноваційного підприємства виконували такі вчені як: Г.Г. Савіна, В.Г. Боронос, В.О. Черненко, А.М. Краснов, І.І. Мацюк, В.С. Домбровський, О.Л. Пластун, Н.О. Строгач, О.Ю. Фірстова, А.М. Штангрет, І.А. Бланк, Д. Міллер, С.В.Корягіна, Д. Ліппіт, О.І. Матюшенко, Б. Скотт, Т.О. Скрипко, Дж. Кімберлі, І. Адізес, У. Шмідт, П. Фрізен, С. Ватсон, М. Портер. У своїх працях вони моделювали та аналізували стани життєвого циклу підприємства. Однак, авторами не в достатній мірі розкрито взаємозалежність життєвого циклу інноваційного підприємства від життєвого циклу інноваційної продукції.

Концепції життєвого циклу приділяється велика увага в літературі, яка вивчає ринки. Життєвий цикл використовується для пояснення того, як підприємство проходить через різні етапи життєдіяльності. Інноваційні підприємства мають деякі виняткові характеристики, що вимагають визначеної модифікації поняття життєвого циклу. Аналіз наукової літератури [зокрема: 1, 2, 3, 4, 5,6] показав, що один з варіантів розподілу життєвого циклу інноваційного підприємства на відповідні тимчасові відрізки передбачає наступні етапи:

1 етап – створення (народження) інноваційного підприємства. Характеризується значними витратами всіх ресурсів системи, а результати діяльності поки що не приносять прибутку. Головна характеристика цього етапу – безприбуткова, збиткова робота інноваційного підприємства.

2 етап – становлення підприємства. Перехід до беззбиткової діяльності, поступово розмір прибутку починає збільшуватися. Основна задача – зміцнення конкурентоспроможності інноваційної організації. Саме в цей період часто відбувається бурхливе і погано контрольоване зростання підприємства. На цьому етапі велика кількість інноваційних підприємств зазнають краху через недосвідченість і некомпетентність керівників.

3 етап – зростання інноваційного підприємства. Нарощується виробничий потенціал підприємства, збільшується обсяг виробництва, і, як наслідок, обсяг реалізації. Підприємство має значний резерв і потенціал зростання.

4 етап – зрілість (стійкість) інноваційного підприємства. Підприємство досягає вершини успіху, піку доходів. Рішення приймаються централізовано. В цілому етап характеризується стабільністю доходів, припиненням розширення виробництва, максимуму досягаються обсяги виробництва та реалізації продукції. Головна задача на цьому етапі – максимально продовжити стадію стійкості.

5 етап – занепад інноваційного підприємства. Різке зниження прибутку, падіння обсягів продажів, практично всі фінансові показники погіршуються, порушується структура балансу, що в подальшому може призвести до банкрутства та ліквідації підприємства. Головним чином, спад настає через агресивну політику конкурентів, а також старіння матеріальних, кадрових, інформаційних, організаційних ресурсів.

6 етап – відродження інноваційного підприємства. Проведення реінжинірингу з радикальною перебудовою бізнес-процесів на підприємстві. Залучення значних обсягів інвестицій для впровадження інноваційних проєктів. Оновлення форм, видів та напрямів діяльності. Або смерть підприємства – організаційний спад, який визначається як умова, за якої відбувається суттєве і абсолютне зниження ресурсної бази протягом конкретного часу. Смерть підприємства має широкі наслідки не тільки для співробітників організації, вона впливає на інші підприємства-партнери та на ринок.

Таким чином, моделювання життєвого циклу інноваційного підприємства являє собою сукупність стадій, які проходить підприємство в перебігу своєї життєдіяльності, кожна з яких характеризується певною системою стратегічних цілей та завдань, особливостями формування ресурсного потенціалу, досягнутими результатами функціонування.

Серед **перспектив подальших досліджень** варто звернути увагу на розробку системи показників взаємозалежності життєвого циклу інноваційного підприємства від життєвого циклу інноваційної продукції.

Список використаної літератури:

1. Адизес И. Управление жизненным циклом корпорации / И. Адизес ; [пер. с англ.; под науч. ред. А. Г. Сеферяна]. — СПб. : Питер, 2007. — 384 с
2. Домбровський В. С. Фаза життєвого циклу підприємства як важливе джерело інформації при попередженні криз / В. С. Домбровський // Проблеми і перспективи розвитку банківської системи України. – К., 2009. – № 26. – С. 57-65.
3. Матюшенко О.І. Життєвий цикл підприємства: суть, моделі, оцінка / О.І. Матюшенко // Проблеми економіки. – К., 2010. – № 4. – С. 82-91.
4. Фірстова О. Ю. Сутність життєвого циклу підприємства та фактори, що впливають на його формування / О.Ю. Фірстова // Науковий вісник НЛТУ України. – Л., 2008. – № 18. – С. 169-174.

*Андрейченко Анна Валеріївна,
НПУ імені М.П.Драгоманова
Науковий керівник:
кандидат політичних наук, доцент
кафедри політичних наук
Горбатенко Ірина Анатоліївна*

АПОЛІТИЧНІСТЬ ЯК СОЦІАЛЬНЕ ЯВИЩЕ: ОСНОВНІ ХАРАКТЕРИСТИКИ

Аполітичність в сучасних умовах має місце в суспільстві як усталене соціальне явище, що характеризується різноманітними проявами. В загальному плані зазначене явище можна визначити як соціально-психологічну характеристику особистості, що відзначається неактивною, позбавленою будь-яких інтересів позицією, відсутністю прагнення до участі в долі своєї держави.

Поняття аполітичності походить від поєднання грецьких слів «а» (негативна частка) і *politikos* («державні справи»). Воно означає байдуже, пасивне ставлення як до суспільного життя соціуму, так і до політичної діяльності. Аполітичність – це певна позиція окремо взятого індивіда до процесів, що відбуваються в країні, пов'язаних з виборами, зміною стилю управління, проведенням реформ та ін. Політологія розглядає аполітичність як свідоме або несвідоме виключення особистості зі сфери політики.

Зазначений психологічний стан має свої ознаки [1, с. 12]. Їх можна сформулювати наступним чином: байдужість до політичних явищ, або нейтральне ставлення до них; втрата інтересу до процесів не лише в суспільстві загалом, а й у соціальній структурі, до якої належить людина (мається на увазі психічний стан, діаметрально протилежний так званій активній життєвій позиції); перехід від знецінення ідеалів, що проголошуються політичними партіями, до повного неприйняття їхніх ідейних канонів; розчарування, відраза до політики, яка спрямована на задоволення потреб та інтересів самих політиків [2, с. 32]. Аполітичність, як повна відсутність ознак політичної особистості, можлива лише в обмеженій кількості випадків.

Сьогодні ми маємо чітко виражену модель споживчого соціуму, що означає діяльність кожного індивіда, в першу чергу, виходячи з власних інтересів, а вже потім (незначною мірою) – з колективних. Скорочується число громадян, які факультативно (від випадку до випадку) виявляють інтерес до політичних подій, а приблизно третина суспільства зовсім не виявляє в цьому плані жодної активності. У той же час в корені неправильним є твердження, що аполітичність – це тотальне явище. Байдужість до політичних явищ, нейтральне або негативне ставлення до них, неучасть людини в суспільних процесах є не ознаками аполітичності, а радше виявами різного рівня політичності особистості. Практика доводить, що синусоїдний, хвилеподібний характер виявів інтересу до суспільного життя може привести людину від індиферентності до політичної активності, яку знову може заступити політична апатія. Більше третини громадян та молодого покоління слухають, читають новини з різних каналів ЗМІ. Деякі знайомляться з програмами економічного розвитку держави і прагнуть зробити власний внесок у розвиток громадянського суспільства та соціальної держави. Такий спосіб життя певною мірою дозволяє подолати аполітичність. Однак повноцінне включення особистості в активне суспільно-політичне життя передбачає задіяння механізмів політичної соціалізації.

Отже, аполітичність може виявлятися у будь-якій ситуації, але людина, будучи навіть аполітичною, все одно так чи інакше звертається до політики. Подолання аполітичності – складне соціально-політичне та психологічне завдання, яке потребує

системного вирішення. Задля довіри до влади потрібно створювати якісний механізм залучення громадян до політичного життя, який має закласти ядро масової, вільної духом людини.

Список використаної літератури:

1. Васютинський В. О. Масова політична свідомість українського суспільства як об'єкт політико-психологічного вивчення / В. О. Васютинський // Наукові студії з політичної психології: Матеріали звітної наук. сесії Наук.-практ. центру політ. психології АПН України 25 – 26 січня 1995 р. – Київ, 1995. – С.9 – 22.
2. Ганзен В.А., Юрченко В.Н. Системный подход к анализу, описанию и экспериментальному исследованию психических состояний человека / В. А. Ганзен, В.Н. Юрченко // Психические состояния (Экспериментальная и прикладная психология, вып.10). – Ленинград, 1981. – С.5 – 16.
3. Гордон Л. А. Социальная адаптация в современных условиях // Социолог. исслед. — 1994. — N 8 — 9. — С. 3 — 15.
4. Кирилюк Ф. М., Кремень Л. А., Ирхин Ю. В. Психология и политика: Учеб. пособие. — К., 1993.

*Головань Валентина Сергіївна,
НПУ імені М.П.Драгоманова
Науковий керівник:
кандидат політичних наук, доцент
Воляннюк Ольга Ярославівна*

ПРОБЛЕМА ЛЕГІТИМНОСТІ ПОЛІТИЧНОЇ ВЛАДИ В УКРАЇНІ ТА ШЛЯХИ ЇЇ ВИРІШЕННЯ

Проблема легітимності органів державної влади є надзвичайно важливою та актуальною для України на сьогоднішній день, оскільки існує низка загрозливих тенденцій. Як свідчать численні соціологічні опитування, жодна з гілок державної влади, не заслуговує абсолютної довіри і суспільного визнання, а отже, не може бути визнаною легітимною.

Натомість, легітимність державної влади – необхідна передумова соціально-політичної стабільності держави, важливий індикатор правильності та підтримки громадськістю політичного та економічного курсу держави.

Суспільно-політичні зміни початку 90-х років в Україні призвели до значної трансформації політики, методів та технологій легітимації влади. Отримана в спадок від радянських часів модель забезпечення легітимності влади, заснована на переважному використанні примусу та сили, вже не могла ефективно використовуватися в практиці державно-політичної діяльності, а нової моделі створено не було. Основним джерелом та засобом легітимації влади в Україні після здобуття незалежності залишалися вибори. Виборча модель легітимації є загальноприйнятою в більшості демократичних країн світу, але це формалізована сторона легітимності, вона потребує доповнення за рахунок залучення до легітимаційного процесу інших джерел забезпечення легітимності влади. [4, с.21]

Характерною особливістю політичного життя в Україні є недостатня легітимність усіх політичних інститутів, тобто структурна легітимність. Це можна пояснити тим, що виникнення та розвиток політичних інститутів проходили в Україні не органічно, не шляхом зусиль та боротьби громадян за свої права, а за рахунок формування “зверху” в інтересах порівняно вузької кола правлячої еліти. [1]

В основі причин, які зумовлюють низькі показники легітимності влади лежать наступні чинники:

- скептицизм та незадоволення населення діяльністю як державних органів влади, так і політичних партій.

- поширення у суспільстві атмосфери розчарувань, зумовленої невиправданістю сподівань, які мали місце під час президентських та парламентських виборів;
- відсутність дієвих механізмів політичної відповідальності політичних сил, що формують політику держави;
- постійні конфлікти між представниками політичної еліти;
- низька інституціональна спроможність громадян впливати на політичний процес.
- політична корупція на всіх рівнях влади та зростання ознак непрозорості і закритості від громадськості процесу прийняття управлінських рішень; [2].

В якості основних шляхів і засобів виходу з кризисних ситуацій для держави, де цінується думка громадськості, можна назвати такі:

- Підтримка постійних контактів з населенням.
- Проведення роз'яснювальної роботи відносно своїх цілей.
- Врівноваженість гілок влади.
- Посилення ролі правових методів для досягнення цілей і постійного поновлення законодавства.
- Дотримання правил політичної гри без попирання інтересів сил, які беруть у ній участь.
 - Організація контролю з боку організованої громадськості за різними рівнями державної влади.
 - Зміцнення демократичних цінностей у суспільстві.
 - Подолання правового нігілізму населення тощо, насадження правової культури.
 - Розвиток у населення почуття справедливості, почуття законного, тобто того, що обгрунтовано називають «почуттям права».
 - Піднесення національного духу, формування почуття національної, державної вартості, значущості, патріотизму.
 - Задоволення соціально-економічних потреб населення.

Але все ж таки зупинити або позбавитися кризи легітимності досить важко і не завжди вдається. Тому ця проблема відноситься до розряду тих, яких простіше запобігти, аніж припинити, коли вони вже почалися. [3, с. 608]

Список використаної літератури:

1. О.Новакова «Проблема легітимності влади в контексті політичної модернізації українського суспільства»// [електронний ресурс] – режим доступу <http://lib.chdu.edu.ua/pdf/ukrpolituk/1/16.pdf>
2. П. Манжола «Криза легітимності влади та шляхи її подолання в умовах парламентсько-президентської форми правління». [електронний ресурс] – режим доступу <http://old.niss.gov.ua/monitor/juli/3.htm>
3. Скиба В.Й., Горбатенко В.П., Туренко В.В. вступ до політології - к., 1996. – с. 608-618.
4. Цокур, Є. Легітимність політичної влади: джерела, особливості, перспективи [текст] : монографія / Євген Цокур. - К. : вид-во нпу ім. м. п. драгоманова, 2009. - 330 с.

*Густій Михайло Михайлович
НПУ імені М.П.Драгоманова
Науковий керівник:
Старший викладач
кафедри політичних наук
Козенюк Андрій Іванович*

ІНФОРМАЦІЙНІ ТЕХНОЛОГІЇ

Державна інфраструктура важка і відпрацьована до дрібниць. Вона має бути прорахована, чітка та швидка. Реагувати на будь-які зміни в суспільстві. Підлаштовуватися

під всі внутрішні та зовнішні політичні виклики. В першу чергу, всі державні органи створені для покращення життя суспільства. Але через засилля бюрократів держава втрачає можливість швидкої реакції.

І найдоцільнішим варіантом є використання інформаційних технологій. В сучасних парламентах інформаційні технології є уже давно невід'ємною складовою внутрішніх процесів. Парламентарі в наші дні державних використовують у своїй повсякденній роботі різні елементи інформаційних технологій. Завдяки впровадженню сучасних технологій в політичний процес спрощується діалог влади та суспільства. Делегати народу можуть відстежувати суспільні настрої по тих чи інших питаннях. А народ завдяки прямому каналу зв'язку може взаємодіяти із своїм виборцем.

Ми всі проживаємо в еру, коли інформація посідає провідну роль в нашому житті. Тепер слова Рокшильда: «Хто володіє інформацією, той володіє світом» стали пророчими. А інформація має великий вплив на сучасну політику. Суспільство завдяки інформаційним потокам бере участь в політичних процесах. Завдяки різноманіттю інформаційних потоків людині важко не звертати увагу на політику. А суспільство може контролювати дії влади.

Нові технічні засоби і прийоми в політичному процесі, можуть бути використані для проведення опитувань громадської думки з «моментальним» підбиттям їх результатів. Такі опитування мають більш високу результативність, оскільки характеризуються мобільністю і безконтактністю між дослідником та респондентом, що позбавляє суб'єктивних факторів та ангажованості.

В сучасній політичній науці використовується комп'ютерне моделювання в системі прикладних досліджень. Використання комп'ютерних технологій набуло розповсюдження завдяки інформативності та швидкості видання інформації. Також моделювання може видати розрахунок про суспільні настрої, результати виборів політичні та економічні зміни. Завдяки розрахунку різних змінних комп'ютерних моделювання дає достатньо точний результат. Використовують такі програм: Yoshikoder, CATRAC, DIMAR, Лекса, TextAnalyst .

Виходячи із цього ми бачимо, що необхідність в сучасних інформаційних технологій. Завдяки поширенню інформацій демократичні принципи набувають зовсім нової сили. А державні органи все більше звертають увагу на різні принципи використання інтернет можливостей.

Список використаної літератури

1. Почепцов Г.Г. Теорія комунікації / Г.Г. Почепцов. – М.: Рефл-бук, 2014. – С. 388.
2. Боришполец К.П. Методи політичних досліджень: навч. посібн. / К.П. Боришполец. – М.: Аспект Пресс, 2013. – 221 с.

*Панченко Яна Сергіївна,
НПУ імені М.П.Драгоманова
Науковий керівник:
кандидат юридичних наук,
доцент кафедри теорії та історії держави і права,
Кархут Ольга Ярославівна*

РОЛЬ «БІЗНЕС-АНГЕЛІВ» У СТАНОВЛЕННІ ПІДПРИЄМНИЦЬКОГО СЕКТОРУ: СВІТОВИЙ ДОСВІД ТА УКРАЇНСЬКІ РЕАЛІЇ

Сутність діяльності «бізнес-ангелів» або «ангелів-інвесторів» полягає у тому, що особи, які мають значний капітал, вкладають кошти в певну компанію чи якийсь стартап

[2]. Як правило, вони це роблять в обмін на конвертований борг або для того, аби мати частку в компанії. По-суті, це приватні інвестори, які підтримують проект на початковій стадії, вкладаючи в нього власні ресурси без всяких гарантій повернення коштів.

Можна зазначити, «бізнес-ангели» корисні й тим, що додатково до безпосереднього фінансування можуть забезпечити підприємству кредитні гарантії [2].

Головним завданням для таких бізнес-ангелів є: дочекатися, доки капіталізація або ж вартість компанії дійде до найвищої позначки, а після цього продати свою частку в компанії.

Згідно із західними дослідженнями, середній вік «ангелів» – від 45 до 65 років. Важливим є також той факт, що більше 95% з них – чоловіки [1].

Серед стартапів, піднятих «ангелами» – мільярдні авіакомпанії, біотехнологічні, фінансові, комп'ютерні, енергетичні підприємства і т. п. Багато з них добре відомі: Amazon.com, Ryanair, Apple, Google, E-bay і багато інших.

У таких проектах інвестор може як впливати на хід розвитку проекту, так і залишатися осторонь і надавати підтримку лише при необхідності.

Один проект можуть інвестувати кілька «бізнес-ангелів». І, навпаки, у одного «бізнес-ангела» може бути кілька інвестованих проектів: цілком імовірно, що більшість з них можуть бути неуспішними, а один – відшкодувати збитки від інших.

Найбільша європейська мережа «ангелів» – European Business Angel Network (EBAN) – складається з 62 асоціацій інвесторів в 22 країні.

Асоціація приватних інвесторів України – єдине об'єднання приватних і корпоративних інвесторів з усіх регіонів України, яке є повноправним членом EBAN [3].

На жаль, діяльність «ангелів» не досить розвинена в Україні, тому що багатьох з них відлякує нестабільність нашої економіки, відсутність правового забезпечення їхньої діяльності та недостатній моніторинг ринку потреб.

Основним завданням при визначенні правового статусу «бізнес-ангелів» в Україні є створення необхідного правового поля та мінімізація обмежень зі сторони держави для того, щоб інвестор був зацікавлений у залученні свого капіталу в нові компанії.

В Україні, порівняно з країнами Заходу (Великобританія, США, Німеччина) зберігається тенденція до інвестування «бізнес-ангелами» капіталу в більш традиційні галузі економіки: будівництво, сільське господарство, легка промисловість.

В той же час, на Заході основна частина «ангельських інвестицій» направляється в новітні галузі: робототехніка, інтернет-бізнес, різного роду технологічні стартапи.

Для успішного старту багатьох бізнес-проектів в Україні важливою є діяльність саме «бізнес-ангелів». Ми можемо спостерігати, що у США, за різними оцінками оперують від 100 до 400 тисяч «ангелів», які інвестують від 50 тисяч до декількох мільйонів доларів США в кожен проект. В Україні ця кількість (як інвесторів, так і залученого капіталу) в десятки разів менша.

Список використаної літератури:

1. Брайан Хилл, Ди Пауэр. Бізнес-ангели: как привлечь их деньги и опыт под реализацию своих бизнес-идей. – М.: Эксмо, 2008. – 495 с.

2. Ульяницька О. В. Бізнес-ангели як альтернативна форма фінансування підприємницького сектору в Україні / О. В. Ульяницька, Т. В. Ярошенко // Механізм регулювання економіки. – 2009. – № 2. – С. 72–79.

3. Мехеда Н. Г., Запорожець Т. Л. Роль «бізнес-ангелів» в інвестиційній діяльності України [Електронний ресурс] // Режим доступу до сайту: <http://nauka.kushnir.mk.ua/?p=22830>

*Сорочинський Олександр Олександрович,
НПУ імені М.П.Драгоманова
Науковий керівник:
старший викладач кафедри політичних наук
Зайченко Лілія Михайлівна*

ДЕРЖАВНИЙ БОРГ УКРАЇНИ: ЗАГРОЗИ ДЛЯ НАЦІОНАЛЬНОЇ БЕЗПЕКИ

Державний борг, його розміри, методи розміщення та погашення мають зв'язок майже зі всіма процесами економічного життя держави (дефіцит бюджету, розмір грошової маси, темпи інфляції), особливо під час валютно-фінансової кризи.

У сучасному світі, де основою майже усього є глобалізаційні та інтеграційні процеси, важливим фактором стабільності держави стає захист національних економічних та фінансових інтересів.

Розмір державного та гарантованого державою боргу розраховується у грошовій формі, як непогашена номінальна вартість боргових зобов'язань у валюті кредиту [1].

Станом на кінець грудня 2016 року загальна сума державного та гарантованого державою боргу України становила близько 71 млрд доларів, що на 5 млрд доларів більше від показника на початок року [4].

Як зазначає Міністерство фінансів України, зростання у 2016 році обсягу державного та гарантованого державою боргу пов'язано із девальвацією національної валюти, забезпеченням фінансування дефіциту державного бюджету, капіталізацією державних банків, в тому числі у зв'язку з переходом у державну власність ПАТ КБ "ПриватБанк", та наданням кредиту ФГВФО [4].

Фундаментальним пунктом у розумінні того, як державний борг впливає на життя країни є так званий «безпечний рівень боргу» [1].

Безпечний рівень боргу - це такий рівень, при якому держава може своєчасно і в повному обсязі виконувати свої боргові зобов'язання без допомоги міжнародних фінансових організацій, без проведення реструктуризації цих зобов'язань чи оголошення дефолту.

Згідно з вітчизняними і іноземними дослідженнями економічно безпечний рівень державного і гарантованого державою боргу для України наразі становить близько 60 % від ВВП. Такий висновок базується на статистиці настання дефолтів у країнах з ринками, що формуються (досліджено МВФ) [3].

Варто відзначити, що наслідками зростання державного боргу є втрата економічної незалежності, вилучення з фінансового ринку коштів (ріст внутрішнього боргу), які б могли бути використані на розвиток реального сектору, зменшення конкурентоспроможності та спад рівня життя населення.

Для забезпечення економічної безпеки країни та розвитку економіки необхідно змінювати парадигму управління і створювати стратегічне державне бачення стійкого зростання, що відрізнятиметься від теперішнього споживчого використання запозичень [2].

Список використаної літератури:

1. Вахненко Т. П. Зовнішні боргові зобов'язання у системі світових фінансово-економічних відносин / Т. П. Вахненко: Ін-т економіки та прогнозування НАН України. - К.: Фенікс, 2006. — 536 с.

2. Т.І.Гуцуляк. Зростання державного боргу - загроза економічній безпеці України. - ЛНУ імені Івана Франка, 2011.

3. Електронний ресурс: Безпечний рівень державного боргу. Режим доступу: <http://ecofin.org.ua/debt-ratio/>

4. Електронний ресурс: Міністерство фінансів України. Режим доступу: <http://www.minfin.gov.ua/news/view/>

ФАКУЛЬТЕТ СОЦІАЛЬНО-ПСИХОЛОГІЧНИХ НАУК ТА УПРАВЛІННЯ

*Антоненко Віта Сергіївна ,
НПУ імені М.П.Драгоманова
Науковий керівник:
кандидат юридичних наук, доцент
Сушицька Наталія Валеріївна*

ВИРІШЕННЯ ГУМАНІТАРНИХ ПИТАНЬ В КОНТЕКСТІ ЄВРОПЕЙСЬКИХ ЦІННОСТЕЙ

Перебуваючи в авангарді світового розвитку, Європа віками формувала цінності, які вже багато років є привабливими для країн, що не входять у її політичний, економічний і культурний простір [4,с.3].

Після здобуття незалежності Україна з самого початку проголосила курс на європейську інтеграцію, свідченням чого стало укладання нашою державою цілої низки міждержавних угод з Європейськими країнами та взяття на себе ряду зобов'язань з дотримання прав людини, надання більших повноважень територіальним громадам тощо. Крім цього, Україна бере активну участь в багатьох європейських програмах та організаціях, в тому числі в рамках ОБСЄ.

У 1995 р. Україна стала членом Ради Європи, а через два роки ратифікувала Європейську Хартію місцевого самоврядування.

Особливо процес зближення України з ЄС прискорився в останні роки, при цьому вирішальним фактором стала військова та економічна агресія Російської Федерації проти нашої країни. Зрештою, у червні минулого року Україна підписала Угоду про Асоціацію з ЄС, яку вже ратифікувало ряд європейських країн.

Безумовно, ці чинники сприяли перегляду питань гуманітарної політики, яка довгі часи відставала від економічної політики, залишаючись витребуваною так би мовити за остаточним принципом. Для нас постулатом залишаються пріоритети європейського розвитку.

Держава забезпечує гуманітарний розвиток через дотримання гарантій безпеки людини і суспільства; розроблення та впровадження нормативно – правових актів щодо переходу на принципи сталого гуманітарного розвитку; опрацювання і реалізацію пріоритетних державних і регіональних програм соціально – економічного та культурного розвитку, екологічних програм, що визначають гуманітарні пріоритети; розміщення продуктивних сил у контексті ефективного розв'язання проблем гуманітарного розвитку; активізацію соціальної політики і забезпечення соціальних гарантій населенню; визначення основних напрямів і параметрів розвитку економіки, включаючи її структурну перебудову з урахуванням вимог всебічного гармонійного розвитку людини; розвиток державної системи моніторингу розвитку людини в Україні, запровадження моніторингу гуманітарного розвитку через встановлення відповідних індикаторів, інформація щодо яких щороку подається у Національній доповіді про стан гуманітарного розвитку в Україні. проведення адміністративно – територіальної реформи з метою створення умов для наближення місць надання основних соціальних послуг до громадян — мешканців, у першу чергу, сільських територій [1,с.25].

В основі проблем економічного функціонування суспільства лежить складова цінностей. Ринкові відносини, демократичний устрій, які прийшли на зміну адміністративній системі управління наприкінці ХХ ст., українське суспільство було не в змозі засвоїти через деформацію світогляду, який потребував змін для пристосування “homo soveticus” до нових умов творення суверенної держави. Національні цінності, які у

розвинених країнах слугують об'єднанню громадян, у суспільній свідомості українців дістали негативну тенденцію [3,с.25].

Забезпечення гуманітарного розвитку передбачає формування скоординованих дій у всіх сферах суспільного життя, адекватної переорієнтації соціальних, екологічних та економічних інститутів держави, посилення державного стимулювання зацікавленості громадян, юридичних осіб і соціальних груп у вирішенні завдань всебічного гармонійного розвитку людини. Необхідно здійснити поступове реформування системи управління гуманітарним розвитком, обґрунтоване розмежування повноважень між центром та регіонами у зазначених сферах, розподіл конкретних функцій між органами управління.

Гуманітарний розвиток можливий за умови ефективного міжнародного співробітництва та врахування національних інтересів України [2,с.224].

Список використаної літератури:

1. Концепція гуманітарного розвитку України на період до 2020 року // Стратегічні пріоритети, №3(12), 2009 р. С. 11-30

2. Розпутенко І. Гуманітарний розвиток України в умовах цивілізаційного вибору [Електронний ресурс] / І. Розпутенко, С. Москаленко // Вісник Національної академії державного управління при Президентові України. - 2013. - № 2. - С. 216-225. - Режим доступу: http://nbuv.gov.ua/UJRN/Vnadu_2013_2_29

3. Ткачук Р. Ф. Гуманітарний розвиток України в контексті кризових явищ культури [Електронний ресурс] / Р. Ф. Ткачук // Державне управління: теорія та практика: електрон. наук. фах. вид. - 2012. - №1. - Режим доступу: <http://www.academy.gov.ua/ej/ej15/txts/12TRFKYK.pdf>

4. Щербакова Ю. Цінності об'єднаної Європи: монографія / Юлія Щербакова.—К.: ВЦ «Академія», 2014.—208с.

*Бакал Інна Василівна,
НПУ імені М.П.Драгоманова
Науковий керівник:
кандидат педагогічних наук, доцент,
Костюшко Г. О.*

УКРАЇНСЬКІ ФІЗИЧНО-ОЗДОРОВЧІ ТРАДИЦІЇ ТА ЇХ ВПЛИВ НА ПІДРОСТАЮЧЕ ПОКОЛІННЯ

В умовах соціально-політичної трансформації суспільства, відновлення державності, відродження багатогранного культурно-історичного досвіду і традицій національного виховання активізувалася проблема духовного та фізичного розвитку молодого покоління. Як здоров'я населення віддзеркалює минуле та сьогодення країни, так її майбутнє безпосередньо залежить від здоров'я молоді.

Важливу роль у формуванні держави відіграє народна мудрість, яка виконує функцію єдності і взаємодії виховання, навчання та формування саморозвитку особистості. Своєрідним критерієм цивілізованості та гуманності суспільства є педагогічний аспект народної мудрості – увага до своєї культури, народного досвіду, національних традицій оздоровлення й виховання, критичне осмислення і перенесення цих ідей на практику сучасного життя. Валеологічний аспект народної мудрості спрямований на те, щоб молодь не лише набула умінь й досвіду фізичної і психологічної досконалості за допомогою українських оздоровчих традицій, але й стала на нескінченний шлях самопізнання та формування свого внутрішнього світу.

В останні десятиріччя минулого століття серед молоді спостерігався надзвичайний інтерес до традиційних культур фізичного загартування різних народів (китайська, індійська, японська тощо). На жаль, це надмірне захоплення гальмувало процес

відродження та популяризації українських фізично-оздоровчих традицій. Тому актуальним постає питання відродження передових ідей національної системи виховання підростаючого покоління на засадах фізично-оздоровчих традицій українського народу.

Тому *метою* ми визначили – дослідити ефективність та доцільність використання українських фізично-оздоровчих традицій виховання молодого покоління.

В останній час відзначається особлива увага як «теоретиків» так і «практиків» щодо пошуків найбільш ефективних та природних механізмів формування здорового способу життя молодого покоління. Саме таким механізмом, з нашої точки зору є духовне і національне відродження фізично-оздоровчих традицій українців.

Заслужують на увагу дослідження, у яких представлено етнічний досвід збереження та зміцнення здоров'я особистості (З. Болтарович, О. Вишневський, Б. Кіндратюк, Ю. Руденко, М. Стельмахович, П. Щербань). Деякі наукові розвідки щодо використання досвіду фізично-оздоровчих традицій представлені в працях В. Бобрицької, Г. Костюшко Є. Приступи, Л. Сливки, А. Цюся та інших. Як зазначає Л. Сливка «використання багатовікового досвіду українців щодо збереження і зміцнення здоров'я в сучасному освітньому процесі забезпечить дотримання принципів єдності, системності та наступності поколінь, сприятиме внесенню національного й етнопедагогічного компонентів у структуру теорії й практики виховання здорового способу життя, що дозволить більш ефективно формувати мотивацію і цінності оздоровчої активності школярів» [3, с. 4-5].

Грунтовне відображення розвитку традицій у сучасній науковій літературі з'ясувало наявність різних підходів до даного суспільно-історичного феномена. Український педагогічний словник тлумачить сутність цього поняття, як «традиція (від лат. *traditio* – передання) – елементи культурної й соціальної спадщини, які передаються наступним поколінням і зберігаються протягом тривалого часу в суспільстві в цілому чи в окремих соціальних групах» [2, с. 240].

Що ж стосується сутності поняття «фізично-оздоровчі традиції», то в педагогічній літературі по-різному трактують це поняття. Як зазначає О. Алексєєв «оздоровчі традиції належать до універсального засобу всебічного виховання особистості» [1, с. 3]. Дослідники О. Семенов, Б. Ковбас, В. Костів виділяють родинно-оздоровчі традиції – це «фізичні вправи, ігри, приготування національних страв, практичність одягу, народна медицина, здоровий відпочинок із використанням народного гумору» [4, с. 171].

Невичерпним джерелом фізичного виховання молодого покоління українців ставали фізичні вправи, спрямовані на загартування тіла й духу (варто пригадати козацьку систему фізичного виховання), народні ігри, традиції народної кулінарії, доцільність та природність одягу українців, народна медицина тощо.

Отже, узагальнюючи думки науковців, ми виділили важливі засоби фізичного виховання українців, серед яких: фізичні вправи, народні рухливі ігри, раціональне харчування, фізичне загартування, доцільність одягу, народний фольклор, свята, обряди, ритуали.

Список використаної літератури:

1. Алексєєв О. О. Вплив оздоровчих традицій українського козацтва на формування здорового способу життя школярів // Вісник Кам'янець-Подільського національного університету імені Івана Огієнка. Фізичне виховання, спорт і здоров'я людини. – 2012. – Вип. 5. – С. 3-9.
2. Гончаренко С. У. Український педагогічний словник / С. У. Гончаренко. – К.: Либідь, 1997. – 376 с.
3. Сливка Л. В. Народні традиції у вихованні здорового способу життя учнів початкових шкіл Західної України (1919-1939 рр.): автореф. дис. канд. пед. наук: 13.00.01 / Л. В. Сливка; Прикарпат. Нац. ун-т ім. В. Стефаніка. – Івано-Франківськ, 2010. – 20 с.
4. Костюшко Г. О. Формування родинних традицій молоді засобами етнопедагогіки [Текст] / Г. О. Костюшко // Науковий часопис Національного педагогічного університету

імені М. П. Драгоманова: [зб. наук. пр.]. Сер. 11. Соціальна робота. Соціальна педагогіка. Вип. 16 / Нац. пед. ун-т ім. М. П. Драгоманова; [чл. ред. ради: В. П. Андрущенко (голова) та ін.; редкол.: А. Й. Капська (відп. ред.) та ін.]. – Київ: Вид-во НПУ імені М. П. Драгоманова, 2013. – С. 168-174.

*Бережна Євгенія Сергіївна,
НПУ імені М.П.Драгоманова
Науковий керівник:
кандидат політологічних наук
Щербакова Юлія Едуардівна*

УПРАВЛІННЯ ПЛИННІСТЮ КАДРІВ У ТОРГОВЕЛЬНІЙ КОМПАНІЇ

Плинність кадрів — рух кадрів в організації, який обумовлений незадоволеністю працівників якими-небудь елементами виробничої ситуації або незадоволеністю власника (адміністрації) виробничою поведінкою працівника. Плинність кадрів характеризується коефіцієнтом плинності кадрів, який визначається як співвідношення чисельності чи кількості працівників, звільнених за прогули та інші порушення трудової дисципліни, за станом здоров'я і за власним бажанням до середньоспискової чисельності працівників [3, с. 256].

Результати дослідження багатьох авторів свідчать про те, що причиною високої плинності кадрів, як правило, є незадоволеність працівників змістом своїх обов'язків, вимог до них, системою і рівнем винагороди за працю. Наслідком же високої плинності кадрів, в більшості випадків, є зниження рівня загальної кваліфікації працівників підприємства, недостатній рівень взаєморозуміння між працівниками, зниження продуктивності праці протягом періоду, поки новоприйняті працівники адаптуються до нового місця роботи, і, відповідно, зниження економічних і фінансових результатів діяльності підприємства [2, с. 352].

Підприємство торгівлі, представляючи собою організаційно-цілісну сукупність взаємодіючих структур, з'єднаних для досягнення певних цілей, може розглядатися як система. Торговельне підприємство за своїми властивостями відноситься до складних соціально-економічних систем. Соціальною системою воно є тому, що створюється людьми для задоволення конкретних потреб суспільства і управляється ними відповідно до їх особистісних особливостей. Економічною системою підприємство є тому, що в результаті використання ресурсів і реалізації товарів забезпечуються безперервність відтворення суспільного продукту, нормальне функціонування сфери товарного обігу, доведення до кінцевого споживача товарів і послуг [1, с. 148].

На рівень плинності персоналу на підприємстві впливають безліч факторів: рід діяльності підприємства, стать і вік працюючих, загальний стан кон'юнктури. Так, в торгівлі рівень плинності кадрів традиційно вище, ніж у виробничих галузях; плинність жіночої робочої сили значно вище, ніж чоловічий; плинність робочої сили нижче у фазі пожвавлення і підйому економіки [4, с. 48].

Проблема безробіття залишається досить актуальною для сучасної України, але, поряд з цим, багато підприємств стикаються з проблемою високої плинності кадрів. Дана ситуація характерна не тільки для низькорентабельних або збиткових підприємств, змушених платити заробітну плату працівникам нижче, ніж в середньому в галузі або в регіоні, але і для ефективно функціонуючих підприємств, працівники яких отримують заробітну плату вище середньорегіонального або середньогалузевого рівня [7, с. 164-185].

Основними методами дослідження плинності кадрів є: метод синтезу та аналізу, дедукції та індукції [6, с. 110].

При дослідженні плинності кадрів широкого використання набув системний підхід. Основними принципами цього підходу є: принцип остаточної (глобальної, генеральної)

мети; принципи єдності, зв'язаності і модульності; принцип ієрархії; принцип функціональності; принцип розвитку; принцип децентралізації; принцип невизначеності [5, с. 16-35].

Список використаної літератури:

1. Управління персоналом: Підручник для вузів / Під ред. Т.Ю. Базарова, Б.Л. Єршоміна М.: Банки і біржі, ЮНИТИ, 2001. - С. 148.
2. Хоскінг А. Курс підприємництва: Практичний посібник: Пер. з англ. - М.: Междунар. відносини, 1993. - 352с
3. Чідорі С.М. Психологія управління: від особистості до команди. - Петрозаводськ: «Періодика», 1997. - 256с.
4. Дорошева М.В. Чи потрібні Вам такі співробітники? - М.: ЗАТ «Бізнес-школа» Інтел-Синтез », 1997. - 48с
5. Методичні підходи до управління плинністю кадрів / Скавітін А.В., 2000.
6. Індивідуальні стратегії пропозиції праці: теорія і практика / С.А. Баркалов, Д.А. Новиков, С.С. Попов. М.: ІПУ РАН, 2002. - 110 с.
7. Психологія на службі управління / Шевяков О.Ю., 2002.

*Березіна Єлизавета Миколаївна,
НПУ імені М.П.Драгоманова
Науковий керівник:
кандидат педагогічних наук
Неїжпапа Людмила Станіславівна*

ПРОФЕСІЙНЕ САМОВИЗНАЧЕННЯ СТАРШИХ ПІДЛІТКІВ В УМОВАХ ЗАГАЛЬНООСВІТНЬОГО НАВЧАЛЬНОГО ЗАКЛАДУ

Проблема професійної орієнтації та професійного самовизначення школярів тривалий час привертає увагу вітчизняних та зарубіжних вчених. Науковці з'ясували, що неодмінними елементами змісту соціально-психологічної готовності старшокласника до професійного самовизначення є: потреба у його здійсненні з урахуванням власних можливостей; сформованість відповідних знань і вмінь, потрібних для вибору.

Поняття «професійне самовизначення особистості» представлено як процес свідомого вибору, пошуку і знаходження сенсу в професійній діяльності на основі самопізнання, співставлення своїх можливостей з вимогами професії упродовж трудового шляху людини (за Е. Зеєром, М. Пряжніковим).

Старший підліток знаходиться на порозі вступу в самостійне трудове життя. Для нього особливої актуальності набувають фундаментальні завдання соціального й особистісного самовизначення як визначення себе й свого місця в дорослому житті. Психологічна готовність до самовизначення передбачає формування в старшокласників деяких психологічних утворень і механізмів, які у подальшому забезпечують їм активне творче життя. У психологічній готовності до самовизначення провідну роль відіграє самосвідомість – усвідомлення своїх якостей та їхня оцінка, уявлення про своє реальне й бажане "Я", рівень домагань у різних галузях життя й діяльності, оцінка себе та інших з погляду належності до певної статі. І як результат, становлення особистісної зрілості й оволодіння своєю суб'єктивністю, яка ґрунтується на функціонуванні рефлексивних механізмів, є провідним чинником актуалізації тенденцій самовизначення як вікової характеристики внутрішнього світу юнаків. Результати самовизначення, у свою чергу, стимулюють самоаналіз, самопізнання, переосмислення власного "Я" [3, с. 139-142].

При чому, як доводять вчені, самопізнання є однією з необхідних умов здійснення особистісного підходу до вибору професії. "Пізнаючи через порівняння якості іншої людини, ми одержуємо матеріал, необхідний для вироблення власної самооцінки" А у

професійному самовизначенні особистості "самооцінка – це оцінка, яку людина дає самому собі, своїм можливостям, що відповідають або не відповідають специфіці професії" [1, с. 110]. Такий підхід до розуміння професійного самовизначення дозволяє сказати, що у процесі супроводу професійного самовизначення старшокласників обов'язково потрібно враховувати психологічні та соціальні особливості юнацького віку.

Без сумніву, конкретний зміст юності як етапу розвитку особистості визначають, насамперед, соціальні умови. Саме від них залежить становище молоді в суспільстві, обсяг знань, якими їм належить оволодіти, низка інших чинників, що впливають на життєдіяльність старшокласників. Серед факторів, які впливають на процес професійного самовизначення, виокремлюють вік, стать, расу, вплив батьків, учителів, рівень інформованості, Я-концепцію, рівень домагань, практичні міркування, соціально-економічні умови та певні традиції, що домінують у суспільстві у певну історичну епоху.

Більшості юнаків і дівчат важко зорієнтуватися у своїх інтересах, здібностях, якостях і рисах характеру. Їх уявлення про свої особистісні якості часто залишається на рівні життєвих, побутових суджень. Постає потреба у використанні в школі активних форм і методів роботи, які б підвищили рівень знань і уявлень учнів про особистість, про те, що таке здібності, інтереси, потреби, темперамент, риси характеру [2, с. 318]. Усе це дає право стверджувати про необхідність здійснення психологічної просвіти як умови формування об'єктивної самооцінки та правильного вибору професії старшокласниками.

Все це доводить, що свідомий вибір професії школярем має підпорядковуватись необхідності узгоджувати прагнення особистості з потребами суспільства, а також співвідносити власні якості і можливості з вимогами, які висуває обрана професія до людини.

Слід наголосити, що питання професійного самовизначення учнів загальноосвітньої школи є загалом досить об'ємним при розгляді проблем розвитку особистості. Саме професійна діяльність дає можливість реалізувати основні замисли свого життя, тому вона є провідною для багатьох дорослих людей.

Тому, ми вважаємо, що повноцінне включення особистості старшокласника в доросле життя, його функціонування в житті як успішної людини, у якій сформовані якості затребуваного професіонала на ринку праці, неможливе без цілеспрямованого системного супроводу його професійного самовизначення, що передбачає підтримку його умінь і навичок впевненого і свідомого вибору, формування власного професійного плану й розвитку здатності до успішної професійної діяльності, що загалом передбачає підготовку фахівців, здатних зреалізувати означені завдання.

Список використаної літератури:

1. Варнавських Н. Проблеми професійного самовизначення молоді на сучасному етапі ринкових перетворень / Н. Варнавських // Педагогіка і психологія. – 2002. – № 4. – С 109–115.
2. Єгорова Є.В. Психологічні особливості професійного самовизначення учнів старших класів із різним типом усвідомлення проблеми вибору професії // Психологія: зб. наук. праць / НПУ імені М.П. Драгоманова, - К.: Вид-во НПУ імені М. П. Драгоманова, 2001. – Вип. 14. – С.316–321.
3. Климов Е.А. Психология профессионального самоопределения: учеб. пособие для студентов высших педагогических учебных заведений. - М.: Издательский центр «Академия», 2004. – 304с.

*Біла Ірина Іванівна,
НПУ імені М.П.Драгоманова
Науковий керівник:
кандидат педагогічних наук
Неїжпапа Людмила Станіславівна*

ФОРМУВАННЯ ГЕНДЕРНО-РОЛЬОВОЇ ПОВЕДІНКИ В МОЛОДШОМУ ШКІЛЬНОМУ ВІЦІ

Навчання й виховання майбутнього покоління нині значною мірою ґрунтується на статево-рольовому підході, який істотно обмежує розвиток особистості рамками традиційних гендерних ролей в основних сферах життєдіяльності людини: родині, вихованні дітей, освіті, роботі й професії, відпочинку.

Питанням гендерно-рольового становлення особистості присвячено праці Т. Говоруна, Г. Лактіонової, О. Кікінеджи, О. Цокура та інші.

Гендер - соціальна стать, що визначає поведінку людини в суспільстві і те, як ця поведінка сприймається. Це ті гендерні особливості поведінки, які визначають ставлення з іншими людьми: батьками, друзями, однокласниками і т.д. [2, с. 72]

Молодший шкільний вік – початковий етап соціалізації дитини на рівні школи. Саме зі вступом дитини до школи стає можливим цілеспрямований педагогічний вплив на її гендерну свідомість, яка в подальшому обтяжена статево-рольовими стереотипами. Статево-рольові стереотипи є необхідною складовою виховання особистості і спрямоване на вироблення у неї адекватної поведінки як представника певної статі для оптимізації подальшої соціалізації особистості [1, с.54].

Чинники, які сприяють формуванню гендерно-рольової поведінки у молодшому шкільному віці є: сім'я, школа, книги, іграшки, ЗМІ. Саме вони задають ті «ідеальні» взірці та норми гендерно-рольової поведінки, які засвоюються дитячою свідомістю, визначаючи гендерні орієнтації особистості та її реальну поведінку[1, с.59].

Гендерно-рольова соціалізація дітей молодшого шкільного віку відтворюється через їхню поведінку, яку хлопчики і дівчатка будують, спираючись на статево-рольові стереотипи, – це сформовані в культурі узагальнені уявлення та переконання про те, як «дійсно» повинні поводитися чоловіки і жінки. Це розповсюджений і достатньо вивчений різновид соціальних стереотипів, заснований на прийнятих у суспільстві уявленнях про маскуліність-фемінінність статей та їхню ієрархію. Синонімічними до стереотипу є поняття упередження, забобон, кліше. Традиційно маскулініними характеристиками є готовність до самореалізації, лідерства, творчості, перевага авторитету, сили, розуму і здорового глузду; для фемінінних характеристик переважними є здатність реалізувати себе в заміжжі, дітях, її переважні риси – ніжність, «потреба» турбуватися про людей, материнська ласка тощо.

Отже, є всі підстави вважати, що у системі освіти проблема гендерного виховання молодших школярів набула державної ваги. Зміни, що відбуваються в сучасному суспільстві та системі освіти, створюють реальні передумови для повноцінного розвитку дівчаток і хлопчиків молодшого шкільного віку відповідно до їхніх статево-вікових закономірностей та індивідуальних гендерних особливостей, що сприяють самореалізації жіночої/чоловічої індивідуальності, вихованню культури гендерних взаємовідносин.

Список використаної літератури:

1. Говорун Т. В. Психологія статі. Гендерний та психосексуальний розвиток людини / Т. В. Говорун, О. М. Кікінежди, В. П. Кравець. – Т. : ТДПУ, 2001. – 48 с.
2. Словник-довідник для соціальних педагогів та соціальних працівників / [за ред. А.Й.Капської, І.М.Пінчук, С.В.Толстоухової.

ТЕОРЕТИЧНІ АСПЕКТИ СОЦІАЛЬНО-ОРІЄНТОВАНИХ ТЕХНОЛОГІЙ СОЦІАЛЬНОЇ РОБОТИ З УРАХУВАННЯМ ДОСВІДУ ЄВРОПЕЙСЬКИХ СТАНДАРТІВ

Сучасний період розвитку українського суспільства характеризується змінами, що охоплюють усі сфери людського життя. На тлі цих змін саме діти перебувають у найтяжчому становищі внаслідок несформованості власної системи стійких моральних переконань, ціннісних орієнтацій, що нерідко викликають неадекватну реакцію на події навколишнього життя.

Соціальна робота як професійна діяльність здійснюється в кілька етапів: збір та аналіз інформації про проблему клієнта, об'єктивне оцінювання ситуації, планування відповідних дій, вибір оптимального рішення, відповідної техніки (методу) розв'язання проблеми, оцінювання ефективності зусиль [1, с. 67].

Новим підходом до організації соціальної роботи і системи надання соціальних послуг є соціальні технології і технології соціальної роботи. У практиці соціальної роботи необхідно розрізнити поняття «соціальні технології» і «технології соціальної роботи» як відношення цілого і частини. У науковій літературі немає одноставного визначення цих понять, що спричинює певні термінологічні труднощі.

Термін «технологія» походить від двох давньогрецьких слів: техно – мистецтво, майстерність і логос – наука, знання, закон. У словниках і енциклопедіях термін «технологія» визначається як:

1) сукупність знань про способи обробки матеріалів і виробів та методи здійснення будь-яких дій;

2) сукупність операцій, що здійснюються певним чином і у визначеній послідовності, з яких складається процес обробки матеріалу чи виробу.

Технологія щодо соціальних процесів і явищ – це сукупність, система засобів організації та впорядкування доцільної практичної діяльності відповідно до мети, специфіки і навіть логіки процесу перетворення і трансформації того чи іншого об'єкта.

Соціальна технологія – це, насамперед, розробка методів і методик результативного, раціонального і цілеспрямованого соціального впливу. Однак цей вплив не зводиться до сукупності механічного набору операцій. У технологічній послідовності ці операції скоординовані й субординовані, упорядковані та регламентовані.

Основою типології соціальних технологій можуть стати такі ознаки:

- ступінь асоційованості об'єкта впливу (особистість, суспільство, соціальні групи, трудовий колектив);
- масштаби та ієрархія впливу (глобальні, континентальні, регіональні і т. ін.);
- сфера соціалізації і життєдіяльності людей (виробнича, політична, соціальна, духовна);
- ступінь зрілості соціальних об'єктів;
- інструментарій, способи і засоби впливу, що використовуються для розв'язання поставлених завдань;
- галузь громадського життя: економіка, творчість, охорона здоров'я, наукова діяльність;
- рівень розробки соціальних технологій (теоретичний, конкретно-прикладний);
- мета, реалізована в результаті застосування певної технології.

Технологія соціальної роботи - це процес послідовних, цілеполагаючих- суб'єктно-суб'єктних відносин і дій, в ході якого відбувається об'єктивація здібностей людини і створюються умови для формування його потреби до активного соціального функціонування [3].

Технологія соціальної роботи в найзагальнішому розумінні є людське знання в його продуктивному стані. Слід зауважити, що використання технологій припускає собою жорстку логіку конкретних дій, здійснення яких пов'язане з отриманням наміченого результату. З їх допомогою можна активізувати як об'єкт впливу, так і суб'єкт взаємодії. У процесі взаємодії відбувається человетворчество, тобто вирощування «нового образу думки», а значить і людини.

Для успішного здійснення практичної соціальної роботи слід поєднати технології стратегічного характеру, що поки що є випереджальними, з технологіями тактичної спрямованості.

Таким чином, соціально-орієнтованим технологіям соціальної роботи як процесу властива визначена тривалість у часі, що охоплює проміжок часу від формулювання мети чи завдання до його практичного вирішення, що становить завершений цикл взаємодії організаторів соціальної роботи та їхніх клієнтів. Стійка, повторювана, послідовна в часі зміна змісту діяльності з єдиним задумом – сутнісна характеристика технологічного процесу.

Список використаної літератури:

1. Капська А.Й. Соціальна робота : навч. посіб. / А.Й. Капська. – К.: Видавничий Дім «Слово», 2011. – 400 с.
2. Особистісно-орієнтовані технології навчання і виховання у вищих навчальних закладах: кол. монографія / В.П. Андрущенко та ін./ Ін-т вищої освіти АПН України / Віктор Петрович Андрущенко (заг. ред.). – К. : Педагогічна думка, 2008. – 254 с.
3. Соціальна робота: технологічний аспект : навч. посіб. / А.Й. Капська, О.В. Безпалько, Р.Х. Вайнола, О.В. Вакуленко, О.Г. Карпенко; Держ. центр соц. служб для молоді М-ва України у справах сім'ї, дітей та молоді; Ін-т соц. роботи та управління Нац. пед. ун-ту імені М.П. Драгоманова. – К. : ДЦССМ, 2004. – 362 с.
4. Технології соціальної роботи в зарубіжних країнах : навч. посіб. / А.Й. Капська, Л.М. Завацька, С.В. Грищенко ; [відп. за вип. Кальченко Н.] ; М-во освіти і науки, молоді та спорту України. – К.: Видавничий Дім «Слово», 2011. – 244 с.

*Бондарук Лілія Миколаївна,
НПУ імені М.П. Драгоманова
Науковий керівник:
доктор педагогічних наук, професор
Вайнола Ренате Хейкїївна*

ЗМІСТ ТА ФОРМИ АНІМАЦІЙНОЇ ДІЯЛЬНОСТІ З УЧНЯМИ В ЗАГАЛЬНООСВІТНЬОМУ НАВЧАЛЬНОМУ ЗАКЛАДІ

Входження України в освітнє європейське середовище зумовило значні реформування національної освіти, зокрема, в контексті звернення до світового досвіду організації анімаційної діяльності з дітьми та молоддю. Перед загальноосвітніми навчальними закладами нині постає завдання здійснення підтримки та допомоги особистості в сучасних умовах соціокультурної сфери, що створює можливості для вияву ініціативи та самостійності, творчості та самоствердження, прийняття молодою людиною позитивних соціальних орієнтирів.

Шляхи реалізації даного завдання знайшли своє висвітлення в держаних документах: Державній національній програмі «Освіта» (Україна ХХІ століття), Національній доктрині розвитку освіти, Законах України «Про вищу освіту», «Про соціальну роботу з дітьми та молоддю».

Анімаційна діяльність з дітьми та молоддю нині є одним із пріоритетних напрямів соціально-педагогічної роботи, оскільки залучення учнів до змістовного, корисного дозвілля є дієвим профілактичним чинником, що дозволяє запобігти виникненню соціальних негативів у середовищі дітей та підлітків.

Соціокультурна анімація як вид соціокультурної діяльності найбільш повно відповідає соціальним запитам та потребам шкільного віку, оскільки: забезпечує яскравість, сюжетність, масовість форм роботи; не потребує довгочасних репетицій і підготовки; дозволяє презентувати таланти та здібності старшокласників; передбачає обов'язкове залучення старшокласників до підготовки, проведення та оцінки форм соціокультурної діяльності.

Теоретико-методичні засади організації анімаційної діяльності в соціально-педагогічній роботі загальноосвітніх навчальних закладів розроблено в працях О. Безпалько, О. Гуменюк, І.Звереві, А. Капської, О. Карпенко, Ж. Петрочко та інших.

Водночас аналіз стану проблеми дослідження показує, що обґрунтування змісту та форм анімаційної діяльності в умовах загальноосвітнього навчального закладу потребує створення сприятливого виховного середовища школи для впровадження анімаційних технологій соціокультурної діяльності, формування показників готовності до анімаційної діяльності необхідних для забезпечення успішного розв'язання завдань соціально-педагогічної роботи, як в учнів, так і в педагогів.

Саме тому нами обґрунтовано теоретичні засади анімаційної діяльності з дітьми та молоддю. За результатами узагальнення теоретичних джерел [1; 2; 3] *анімацію* визначено як стимулювання повноцінної рекреаційної, соціально - культурної, дозвільної та іншої діяльності людини шляхом впливу на його життєві сили, насагу та одухотворення. У педагогічному контексті анімацію визначено як вид соціально-педагогічної діяльності, спрямованої на реалізацію певних дій з метою оздоровлення соціального клімату певного середовища, створення атмосфери креативності, допомоги людям адаптуватися до соціальних змін, сприяння їх інтеграції в соціокультурний простір, спонукання до взаємодії та порозуміння людей у групі/

Анімаційна соціально - педагогічна діяльність, охарактеризована як діяльність, що спрямована на спонукання певного індивіда, групи, громади до усвідомлення прихованого потенціалу, створення умов для повнішої реалізації різнобічних можливостей людини, здійснення соціокультурних та соціоосвітніх програм і проектів. Ми в своїй подальшій роботі будемо ґрунтуватися на класифікації видів шкільної анімації (О.Чернишенко), що виділяє інтелектуальну, спортивну, ігрову, туристичну анімацію [3; с.134].

На основі теоретичного аналізу проблеми намивизначено та схарактеризовано *особливості анімаційної діяльності соціального педагога зі старшими підлітками* загальноосвітніх навчальних закладів, а саме: необхідність урахування індивідуально-психологічних властивостей старших підлітків; базування на засадах самовизначення, професійного та особистісного вибору старших підлітків; урахування інтересів, хобі та впливів референтних груп; обумовленість змістом, завданнями та вимогами навчального процесу; залежність від зв'язків підлітків з різними інституціями виховання тощо.

Список використаної літератури:

1. Вайнола Р. Х. Особливості соціокультурної діяльності соціального педагога зі старшокласниками загальноосвітніх навчальних закладів / Р. Х. Вайнола, О. І. Чернишенко // Науковий часопис НПУ імені М. П. Драгоманова. Сер. 11: Соціальна робота. Соціальна педагогіка. – Вип. 16 : зб. наук. праць. – К. : НПУ імені М. П. Драгоманова, 2013. – С.116–123.

2. Капська А.Й. Соціокультурне середовище і ціннісні орієнтації особистості / А.Й.Капська, // Вісник Черкаського Національного педагогічного університету. – ЧНПУ, 2012. - С. 85-87.

3. Чернишенко О. І. Соціокультурна діяльність соціального педагога: методичні рекомендації / за ред. Вайноли Р. Х. ; НПУ імені М. П. Драгоманова. – К. : НПУ імені М. П. Драгоманова, 2013. – 270 с.

*Будулуц Дарія Сергіївна
НПУ імені М.П.Драгоманова
Науковий керівник:
доктор педагогічних наук, професор,
Капська А.Й.*

АРТ-ТЕРАПІЯ ЯК ЗАСОБОМ ДЛЯ ПОЛІПШЕННЯ СОЦІАЛЬНО-ПЕДАГОГІЧНИХ ВІДНОСИН У ДИТЯЧОМУ КОЛЕКТИВІ ДНЗ

Важливим і актуальним є питання про розвиток дитини в дитячому навчальному закладі, формування її особистісних якостей і психічних процесів, а також те, наскільки комфортно почуває вона себе в групі дитячого саду, оскільки група дитячого садка - це перша ланка в системі суспільного виховання та освіти дитини [1].

Проблема розвитку дитини, становлення міжособистісних відносин дітей в дошкільних закладах, внутрішньогрупових взаємин, спілкування, спільної діяльності, становлення стосунків у дитячому колективі привертає увагу як психологів, так і педагогів. Цій темі присвячено значна кількість експериментальних і теоретичних досліджень Л. Артемової, А. Біне, Є. Водовозової, Д. Дьюї, Д. Ельконіна, Р. Жуковської, Я. Коломінського, О. Леонтьєва, А. Макаренка, Д. Менджеричької, М. Монтессорі, В. Нечаєвої, Т. Репиної, С. Рубінштейна, С. Френе, С. Шацького, Л. Шлегер, Р. Штейнера та ін.

Дослідження засвідчують, що між дітьми можуть виникати найрізноманітніші форми взаємин. Упродовж дошкільного дитинства розвиваються та змінюють одна одну форми спілкування дошкільника з оточуючими його дорослими та дітьми. Потреба дошкільника у спілкуванні зумовлена прагненням до визнання і поваги, а у характері спілкування домінує емоційний (позитивний чи негативний) аспект. Неблагополуччя дитини в дошкільній групі може проявлятися різними психоемоційними станами (замкнутість, стрес, фрустрація, агресія, страх, тривога тощо). Тому необхідно з самого початку перебування дитини в дошкільному закладі формувати позитивний досвід співробітництва та взаємодопомоги [2].

Для досягнення позитивних змін в інтелектуальному, емоційному та особистісному розвитку дитини застосовують арт-терапію, як один із методів психологічної роботи, що використовує можливості мистецтва [3].

Арт-терапія об'єднує досягнення наукової думки, досвід мистецтва, інтелект дитини та її почуття, рефлексію та діяльність. Вона характеризується комплексом теоретичних та практичних ідей, різноманітним зв'язків із соціальними, психологічними та педагогічними процесами, здатністю до інтеграції та трансформації. В арт-терапевтичному процесі використовуються різні форми взаємодії дитини з різноманітним матеріалом: музикою, книгою, піском, фарбами, папером, глиною, лялькою, тваринами та іншим. Серед загальних ознак арт-терапевтичних технологій є творче вираження дитиною змістів її внутрішнього світу з використанням образотворчих матеріалів, рухів власного тіла, голосу, художніх образів, тощо.

Практика використання арт-терапевтичних технологій з дітьми дошкільного віку широко описується у працях Т. Добровольської, М. Кісельової, А. Копитіна, Л. Лебедевої, І. Левченко, О. Медведевої, А. Сізової та ін.

Розроблені ними арт-терапевтичні методики спрямовані на формування взаємин між дітьми в процесі гри, праці, образотворчої діяльності, в повсякденному житті. Застосовуючи ці методики дорослий може без натиску та моралізування спрямовувати діяльність дітей, їх розвиток, регулювати взаємини, вирішувати конфлікти в спільних ігрових діях дитини й однолітків.

В процесі спеціально створених експериментальних ситуацій спільної діяльності («Склади картинку (пазли)», «Рукавиці», «Готуємо ляльок для настільного театру», «Виготовляємо панно «Острів скарбів»), ми відмітили жвавий інтерес дітей до виконання завдань. Аналіз реальних стосунків міжособистісного спілкування в процесі експериментальних ситуацій продемонстрував наявність у дошкільників різного досвіду спільного розв'язання завдань, що, природно, певним чином позначилося на результатах. Для 23,8% дошкільників запропоновані завдання для спільного розв'язання виявилися фактично нездійсненними. Вони були віднесені до першого типу міжособистісних відносин. Ці діти або не сприймали поставлену в ситуаціях мету як спільну і відносили її тільки до себе, не орієнтуючись на партнера, або формально сприймали мету як спільну, але потім, під час виконання, проектували цю мету тільки на індивідуальну програму дій. Процес діяльності цих дітей, віднесених до першого типу (низкого рівня) міжособистісних відносин, відбувався як індивідуальний.

У дослідницькій роботі ми створили власну програму розвитку дружніх стосунків дошкільників за допомогою арт-терапії. Ця програма включала в себе ігри-драматизації і такі види форм організації колективних робіт з образотворчої діяльності: парні, групові та колективні. Колективна робота в парі була ускладнена тим, що в пару ставили тих дітей, які між собою спілкуються найменше, а іноді між ними виникають конфлікти. Втілюючи на практиці арт-терапевтичну програму з дітьми дошкільного віку, ми спостерігаємо значне поліпшення емоційного клімату в дитячому колективі, підвищення рівня сформованості міжособистісних відносин у дошкільників з однолітками та зниження агресивності, замкнутості, стресу, фрустрації, страхів і тривоги. Саме взаємини в спільній діяльності формують здатність дитини входити в колектив однолітків, діяти в ньому певним чином, встановлювати товариські і дружні зв'язки, підкорятися вимогам товариства. У арт-терапевтичній діяльності у дітей виховується гуманне ставлення до ровесників, взаєморозуміння, усвідомлення вимог вихователя та товаришів, уміння рахуватися з громадською думкою та інтересами колективу.

Таким чином можемо зробити висновки, що арт-терапія є абсолютно доцільним та ефективним засобом для поліпшення соціально-педагогічних відносин у дитячому колективі ДНЗ.

Список використаної літератури:

1. Відносини між однолітками в групі дитячого садка / Під ред. Т. А. Репіно. — М., 1978.
2. Емоційний розвиток дитин (Упоряд. Максименко С., Максименко К., Плавник О. 2003 р. (Психологічний інструмент)Заброцький М. Основи вікової психології. - Тернопіль, 2003.
3. Дудкевич Т.В Дошкільна психологія: Навч. посіб.-К.,Центр учбової літератури, 2007 - 391с.

*Гаврилюк Софія Миколаївна,
НПУ імені М.П.Драгоманова
Науковий керівник:
кандидат педагогічних наук
Неїжпана Людмила Станіславівна*

КОНСУЛЬТАТИВНА ДІЯЛЬНІСТЬ СОЦІАЛЬНОГО ПЕДАГОГА У РОБОТІ З ПЕДАГОГІЧНИМ КОЛЕКТИВОМ ШКОЛИ

Важливе місце в професійній діяльності соціального педагога займає і консультативна функція. Її реалізація прописана в низці законодавчих актів України. Так, відповідно до Наказу МОН № 864 від 28.12.2006 р. «Про планування діяльності та ведення документації соціальних педагогів, соціальних педагогів по роботі з дітьми-інвалідами системи Міністерства освіти і науки України», серед функцій соціального педагога названо й консультативну.

На підставі аналізу наукових джерел встановлено, що консультування в соціально-педагогічній діяльності науковці визначають по-різному. Так, Є. Холостова консультування в соціальній сфері визначає як кваліфіковану пораду, допомогу особам, які мають певні проблеми, спрямовану на відновлення й оптимізацію їхніх соціальних функцій з метою сприяння соціалізації особистості, вироблення соціальних норм спілкування [3, с.118]. Т. Алексеєнко вважає, що консультування – це процес взаємодії між двома або кількома людьми, в ході якої знання консультанта використовуються для надання допомоги тим, хто отримує консультацію [1, с. 231].

Найбільш ґрунтовно та багатоаспектно проаналізовано сутність соціально-педагогічного консультування в діяльності шкільного соціального педагога у працях Т. Шишковець. Зокрема, зміст цього напрямку вчена визначає як організацію і проведення індивідуальних консультацій для учнів, що опинилися у важких життєвих ситуаціях; консультування і спеціалізовану допомогу учням у професійному визначенні; консультування батьків, педагогів, адміністрації, класних керівників щодо розв'язання соціально-педагогічних проблем і ін. [4, с. 121].

Ми виявили, що консультативна робота соціального педагога з педагогічним колективом школи маловивчене явище, яке потребує більшого дослідження. Адже, на нашу думку, надання соціальним педагогом професійних порад та рекомендацій педагогічному колективу загальноосвітнього навчального закладу сприятиме покращенню та полегшенню навчально-виховного процесу школи, розвитку творчого та дружнього мікроклімату в педагогічному колективі та впровадженню новітніх методів навчання і виховання в загальноосвітніх навчальних закладах.

Тому для того, щоб визначити основні напрямки консультативної діяльності соціального педагога з педагогічним колективом школи, варто розглянути особливості педагогічного колективу школи. До яких ми віднесли: навчання і виховання підростаючого покоління – учнів, поліфункціональність учительської професії, високий рівень самоврядування, колективний характер праці і колективна відповідальність за результати педагогічної діяльності, відсутність тимчасових рамок виконання різних видів педагогічної праці, його фемінізація, специфіка психологічного клімату, частота та види конфліктів.

До основних форм роботи соціального педагога з педагогічним колективом школи відносять: педагогічні консилиуми, круглі столи, тематичні збори, педагогічні ради, наради, збори, лекторії для педагогів-предметників, класних керівників. До методів роботи належать: консультування (групове, індивідуальне); проектне або програмне навчання (група педагогів на чолі з координатором визначає для себе напрямки діяльності, розробляє відповідну програму) [2, с. 62].

Ми визначили напрямки консультативної діяльності соціального педагога у роботі з педагогічним колективом школи, спираючись на сучасні особливості педагогічного

колективу та на основні напрями роботи соціального педагога з педагогічним колективом школи:

- консультування з соціально-педагогічних проблем з метою сприяння покращенню умов життя педагогічного та учнівського колективів у школі;
- консультування щодо покращення мікроклімату в педагогічному колективі школи;
- консультування щодо запобігання конфліктів у соціально педагогічному колективі;
- консультування адміністрації школи з питань управління педагогічним колективом;
- консультування з питань налагодження стосунків педагогічного колективу з учнями та батьками;
- консультування молодих спеціалістів з питань специфіки роботи в певному загальноосвітньому закладі;
- консультування з питань модернізації освітньо-виховного процесу.

Список використаної літератури:

1. Алексеєнко Т. Ф. Соціальна педагогіка : словник довідник / [Т. Ф. Алексеєнко, Ю. М. Жданович, І. Д. Зверєва та ін.; за заг. ред. Т. Ф. Алексеєнко. – Вінниця : Планер, 2009. – 542 с.

2. Моїсеєнко К. Професійна діяльність соціального педагога : метод. посіб. / К. Моїсеєнко. – К. : Шк. світ, 2009. – 120 с.

3. Холостова Е. И. Социальная работа : [учеб.пособ.] / Евдокия Ивановна Холостова. – 2-е изд. – М.: Издательско-торговая корпорация «Дашков и К», 2005. – С. 489.

4. Шишковец Т. А. Справочник социального педагога: 5–11 классы / авт.-сост. Т. А. Шишковец. – 2-е изд., перераб. и доп. – М. : ВАШ, 2007. – 336 с. – (Педагогика. Психология. Управление).

*Гавриш Марія Павлівна
НПУ імені М.П.Драгоманова
Науковий керівник:
кандидат педагогічних наук
Неїжпапа Людмила Станіславівна*

ФОРМУВАННЯ ЗДОРОВОГО СПОСОБУ ЖИТТЯ МОЛОДІ В ТЕРИТОРІАЛЬНІЙ ГРОМАДІ

Формування здорового способу життя молодій людині в територіальній громаді є, на нашу думку, головною проблемою сучасного суспільства, яка стає особливо актуальною в умовах суспільного розвитку. Це пов'язано з тим, що в наш час різко скоротилася частка фізичної праці на виробництві та в побуті, і одночасно посилюється вплив на організм несприятливих чинників – забруднення навколишнього середовища, особливо в промислових містах, нерационального харчування, різних стресів та інше. В умовах технічного прогресу молодь все більше цікавиться комп'ютерними технологіями, чим спортом взагалі.

Сучасні теорія і практика розглядають громаду (територіальну, етнічну, релігійну тощо) і різноманітні громадські об'єднання (професійні, культурні, політичні тощо) одночасно і як головну рушійну силу, і як потенціал, і як середовище для розробки і реалізації проектів ФЗСЖ. Саме тому активізація громад, посилення їхніх спроможностей до дій у напрямі здоров'я є однією з п'яти груп (комплексів) заходів щодо формування здорової політики, створення сприятливого соціального і природного середовища, розвитку персональних вмінь і навичок здорового способу життя, переорієнтації служб охорони

здоров'я передовсім на профілактику хвороб, аніж лікування їхніх наслідків, які становлять сутність ФЗСЖ. (2)

За Яременко О.О., Вакуленко О.В. громада – це певна спільність людей, які проживають на одній території та мають спільні інтереси і реалізують їх [2, с. 38]. Перш за все слід зауважити, що активізація громади щодо ФЗСЖ не передбачає обов'язкового включення цього процесу до формально визначеної діяльності із самоврядування громадян. Але реалізація політики здоров'я у межах місцевої громади, по-перше, досить часто потребує контактів із місцевими органами самоврядування, а, по-друге, нинішні можливості розвитку самоврядування в Україні можуть бути спрямовані на ФЗСЖ молоді, якщо мешканці місцевої громади вирішать їх використати – об'єднатися у ГО, органи самоорганізації населення тощо.

Існує багато аспектів проблем формування здорового способу життя в територіальній громаді. Складність розробки і реалізації політики ФЗСЖ на рівні місцевої громади пов'язана ще й з існуванням значних відмінностей між нинішніми характеристиками пересічної вітчизняної громади та класичними ознаками сучасного громадянського суспільства, основу ідеології якого складають володіння переважною більшістю (усіма нормально-соціалізованими) громадян певною (достатньою для нормальної життєдіяльності) власністю, їх соціальна активність, високий рівень політично-правової культури, розділення ними спільної національної ідеї [3, с. 62].

У той же час, було б виправданим виокремити роботу з дітьми та молоддю в особливий напрям національної Програми та сконцентрувати теоретико-методологічні, організаційні, фінансові й матеріально-технічні ресурси на створення умов для впровадження - за активної участі самої молоді - здорового способу життя в тих місцях, де вони навчаються, працюють, відпочивають та живуть. Саме молодіжна участь - принципово новий підхід до організації роботи з молоддю по формуванню здорового способу життя, який надає їй можливість висловити свою точку зору, бути почутою і впливати на результат при вирішенні питань, які стосуються її інтересів. Представники державних органів управління та місцеві громади будуть мати можливість не лише почути бажання і думки молоді, але й побудувати систему партнерських взаємин, організувати спільну роботу і домагатися високого рівня відповідальності за рішення (за умови спільного прийняття рішень) та отримувати найкращі результати [1, с. 113].

І тому, на нашу думку, роль територіальної громади в формуванні здорового способу життя молоді є особливо важливою, адже цей процес слід будувати разом зі школою, різними громадськими, культурними, спортивними й державними організаціями. Для цього необхідно створити для молодих людей умови і надати можливість активно проводити свій вільний час, щоб виключити нудьгу й одноманітність, що досить часто є причиною початку вживання нікотину, алкоголю, психотропних речовин. Такий комплексний та системний підхід може привести до оздоровлення суспільства в цілому.

Список використаної літератури:

1. Модель молодіжної участі як ефективний засіб формування здорового способу життя / Д. М. Дікова-Фаворська // Міжнародний науковий форум: соціологія, психологія, педагогіка, менеджмент. - 2010. - Вип. 4. - С. 110-120

2. Формування здорового способу життя молоді: стратегія розвитку українського суспільства. Частина 1 / О. О. Яременко (кер. авт. кол.), О. В. Вакуленко, Ю. М. Галустян та ін. – К.: Державний інститут проблем сім'ї та молоді, Український ін-т соціальних досліджень, 2004. – Кн. 2. – 164 с. – (Серія „Формування здорового способу життя молоді”. У 14 кн.)

3. Формування здорового способу життя молоді: проблеми і перспективи / О. О. Яременко, О. М. Балакірева, О. В. Вакуленко, М. Ю. Варбан, Л. С. Волинець, О. А. Ганюков, І. Л. Демченко, Н. П. Дудар, Н. М. Комарова; Укр.-канад. проект "Молодь за здоров'я". - К., 2000. - 207 с.

*Галат Альона Анатоліївна,
НПУ імені М.П.Драгоманова
Науковий керівник:
кандидат з наук державного
управління, доцент
Скиба Марина Валеріївна*

БОРОТЬБА З БІДНІСТЮ ЯК ЦЕНТРАЛЬНЕ ЗАВДАННЯ ГУМАНІСТИЧНОЇ СПРЯМОВАНІСТІ РЕФОРМУВАННЯ СУСПІЛЬСТВА

Основним завданням, що стоїть перед Українською державою та українським суспільством, є максимальне забезпечення умов для захисту і розвитку найкращих здібностей кожного члена суспільства. Гуманістична спрямованість реформування суспільства потребує зосередження його зусиль на боротьбі з бідністю [5, с.30-35] .

Бідність це неможливість унаслідок недолику засобів підтримувати спосіб життя, властивий конкретному суспільству в конкретний період часу. Основою стабільного економічного зростання, що має здатність до розвитку завдяки самостійній економічній активності і відповідальності, а також зацікавленість у соціальній стабільності та її підтримці за рахунок особистої свободи та економічної й політичної можливості її реалізації є середній клас [2, с. 7]. Проблема соціальної поляризації в Україні, розшарування суспільства на бідних і багатих актуалізує тематику дослідження.

Забезпечити баланс перерозподілу доходів та формування середнього класу можливо шляхом нагромадження майна та прискорення зростання доходів населення. Ринок самостійно не здатний забезпечити справедливий перерозподіл доходів, тому цю функцію має взяти на себе держава [6, с. 24]. Сучасна розвинута держава має організовувати заходи, без здійснення яких неможливе функціонування суспільства, важливе місце у цьому процесі належить закріпленню, забезпеченню прав і свобод людини, здоров'ю нації, забезпеченню гідного прожиткового рівня, підтримці освіти та науки, технічному прогресу тощо [7, с. 24-31.]

Від тактики виживання до стратегії розвитку, від боротьби з бідністю – до зростання середнього класу. Головний спосіб боротьби з бідністю – це підвищення рівня життя, це надання громадянам можливості гідно працювати, підвищувати свій рівень добробуту.

Провідним положенням кейнсіанської теорії є необхідність активного втручання держави в економіку. Стимулювання сукупного попиту здійснюється шляхом заохочення інвестиційної діяльності через зменшення рівня облікової ставки кредиту, розширення державних закупок, підвищення рівня зайнятості як фактора зростання доходів населення, проведення раціональної фіскальної політики та ін. [3, с. – 79 с.]

Потрібно розвивати малий бізнес, його розвиток сприятиме зростанню кількості робочих місць та підвищенню конкурентоспроможності країни. [6, с. – 79 с.]

Основна зброя проти бідності – це така політика, яка була б направлена на економічне зростання, на формування середнього класу.

Отже, бідність – це соціальні відносини, що характеризуються відсутністю необхідних матеріальних засобів для того, щоб провадити «нормальне» (відповідно до норм прийнятих суспільством) життя. Необхідними є соціальні зміни, зміни, які відбуваються протягом певного часу в спільнотах, групах, інституціях, в їх взаємовідносинах один з одним, а також з індивідами. Адже, до соціального розвитку призводять лише ті зміни, які ведуть до нових суспільних відносин норм та цінностей. [1, с. – 79 с.]

Результатом реформування всіх сторін суспільного життя має бути новий характер взаємовідносин людей як у процесі праці, так і у взаємозв'язках з довкіллям. Ділові стосунки високого рівня довіри і відповідальності. Побудова суспільства в якому наявні умови для захисту і розвитку здібностей кожного члена суспільства, в якому кожен міг би

створювати, накопичувати інформацію та знання, розвивати власні навички, здібності та зберігати стан здоров'я.

Список використаної літератури:

1. Войтенко А.Л. Соціальні зміни: сутність та основні чинники // Освіта і наука – 2015: Збірник тез наукових робіт учасників звітно-наукової конференції студентів. Секція «Економічна теорія» / укл. Підпригора Л.А., Нац. пед. ун-т імені М. П. Драгоманова. – К. : Вид-во НПУ імені М. П. Драгоманова, 2015. – 79 с.
2. Геєць В.М. Фактори і умови формування середнього класу як стабілізуючого ядра суспільного розвитку в Україні // Україна: аспекти праці. – 2002. – № 8. – С. 7.
3. Захарченко Т.М. Погляди на роль держави Дж. Кейнса /// Освіта і наука – 2015: Збірник тез наукових робіт учасників звітно- наукової конференції студентів. Секція «Економічна теорія» / укл. Підпригора Л.А., Нац. пед. ун-т імені М. П. Драгоманова. – К. : Вид-во НПУ імені М. П. Драгоманова, 2015. – 79 с.
4. Ісмаїлова О.Н. Розвиток малого бізнесу в Україні// Освіта і наука – 2015: Збірник тез наукових робіт учасників звітно-наукової конференції студентів. Секція «Економічна теорія» / укл. Підпригора Л.А., Нац. пед. ун-т імені М. П. Драгоманова. – К. : Вид-во НПУ імені М. П. Драгоманова, 2015. – 79 с.
5. Пирожков С.І. Цивілізаційний вибір України / С.І. Пирожков // Вісник Національної академії наук України. — 2017. — № 1. — С. 30-35 .
6. Скиба М.В. Механізм державного управління структурно-інноваційними зрушеннями в економіці України. – К: Вид-во НПУ ім. М.П. Драгоманова, 2012 – 204с. , с. 24.
7. Скиба М.В. Сутність та роль держави: інституціональний аспект // Науковий часопис НПУ імені М.П. Драгоманова. Серія № 18. Економіка і право: зб. наук. праць. – Випуск 24. – К.: Вид-во НПУ ім. М.П. Драгоманова, 2014. – С. 24-31.

*Гомель Альбіна Анатоліївна
НПУ імені М.П. Драгоманова
Науковий керівник:
доктор з наук державного
управління, професор
Дубич Клавдія Василівна*

ГРОМАДЯНСЬКЕ СУСПІЛЬСТВО ТА ЙОГО ДУХОВНИЙ РОЗВИТОК У СВІТОГЛЯДНІЙ КУЛЬТУРІ ОСОБИСТОСТІ

В сучасних глобальних трансформаційних процесах великого значення для будь-якої держави набуває громадянське суспільство та його духовний розвиток. В сучасному розумінні громадянське суспільство – це суспільство, в якому відносини особистості і держави засновані на праві і законах, у такому суспільстві пріоритетними є життя та здоров'я індивіда, його матеріальний та, насамперед, духовний розвиток. Адже, тільки духовно розвинена та обізнана особистість в змозі сприяти подальшому розвитку суспільства та брати активну участь у всіх сферах життя держави[1, с.20].

Аналіз показав, що кожна особистість, у такому суспільстві вважає себе захищеною, оскільки держава страхує людей від соціальних ризиків. Коли індивід є впевненим у завтрашньому дні та у майбутньому, коли він в змозі задовольнити всі свої фізіологічні потреби та матеріально забезпечити свою сім'ю, то тільки тоді він може приносити щось нове у духовний розвиток громадянського суспільства та брати активну участь у житті нації. Можна погодитись з думкою науковців, які вважають, що коли людина не в змозі задовольнити своїх найпростіших потреб, то їй по суті все одно, що там відбувається навколо. Адже, саме люди формують культуру у суспільстві тут і зараз[1, с.46].

Досліджуючи громадянське суспільство та його духовний розвиток нами з'ясовано, що великий вплив на цей процес має, насамперед, ментальність нації. Тому що, саме вона в подальшому визначає ціннісні орієнтири та дії людей. Українці – це люди, які є дуже прив'язаними до своєї сім'ї та батьківського дому, яким важко переїжджати в іншу місцевість та звикати до нових умов існування, вони є дуже трудолюбивими - ця оспівана у багатьох піснях, поемах та творах споконвічна любов українця до рідної землі, гостинними та терплячими. Знову ж, все це є орієнтиром, який вказує особистості її подальші дії та вчинки[1, с.21].

Здійснюючи моніторинг різних процесів в суспільстві з'ясовано, що значний вплив на духовний розвиток має і релігійна сфера життя. Погодьтеся, якби у далекому 988 році князь Володимир освятив Київську Русь, не в православній, а скажімо в католицькій чи мусульманській вірі то і наше життя зараз було б іншим. Адже релігія формує моральні звичаї у суспільстві. Оскільки, українці є віруючим народом то вони стараються дотримуватися основних етичних норм християнина та жити відповідно до Божих Заповідей. Звичайно ж, не завжди це вдається та все ж постаратися можна[2, с.19].

Та найголовнішою ознакою громадянського суспільства є – свобода кожної особистості у всіх сферах життя, у тому числі і у духовній. Людина сама вправі обирати як їй жити та чим займатися, у який ВНЗ поступати після закінчення школи чи, можливо, взагалі не поступати, якщо в цьому немає необхідності, адже людина і без сторонньої допомоги здатна збагатити свій духовний світ – відвідуючи театри, кінозали, опери, побільше читаючи дійсно гідну літературу. Держава немає права нав'язувати свою стереотипну думку стосовно того що є добре, а що погано, яку літературу можна читати, а яку ні, які фільми можна дивитися, а які ні, як було у Радянському Союзі, де держава проникала у всі сфери життя людини, змушувала дотримуватися суворого правил життя де була надзвичайно сурова цензура на все. По суті СРСР, хотів сформувати націю, у якої б були однакові погляди на життя, однакові цінності і виділятися із такого натовпу, показувати свою індивідуальність, було просто непристойно. Говорити тут, про громадянське суспільство просто недоречно, адже його просто не було[2, с.25].

Основним документом та дороговказом в духовному розвитку особистості є Конституція України, де визначено всі напрями побудови громадянського суспільства і якщо всі - кожен громадянин особисто, з однієї сторони та держава з іншої, будуть взаємно виконувати свої обов'язки та дотримуватися своїх прав, то Україна в найближчому майбутньому, цілком зможе стати взірцем одного з найкращих громадянських суспільств світу, з високим рівнем духовної культури як кожної особистості так і суспільства в цілому. Головне почати просто зараз і звичайно ж з себе.

На підставі проведеного дослідження можна зробити висновок, що на духовний розвиток особистості в середовищі громадянського суспільства мають наступні чинники: свобода у всіх сферах життя; ментальність; любов до рідної землі; релігійна сфера життя; захищеність від соціальних ризиків; тощо.

Список використаної літератури:

1. Пасько Я. І. Соціальна держава і громадянське суспільство: співпраця versus протистояння: монографія / Я. І. Пасько. — К. : ПАРАПАН, 2008 С.51.
2. Скригонюк М. І. Плебсологія та громадянське суспільство / М. І. Скригонюк // Вісник Київського національного університету імені Тараса Шевченка. — К., 2005. — Вип. 63/64 — С.32.
3. Якубовський О. П. Державна влада і громадянське суспільство: система взаємодії /О. П. Якубовський, Т. О. Бутирська; Одеський регіональний інститут державного управління — Одеса, 2004. — 196 с.
4. Барков В. Ю. Соціально-політичне становлення громадянського суспільства в Україні: Автореферат дис. ... д-ра політичних наук / НАН України, Ін-т держави і права ім. В. М. Корецького . — К., 1999. — 38 с.

5. Берк Е. Релігія і громадянське суспільство / Пер. з англ. // Кон-серватизм. Антологія.– К.:Смолоскип, 1998. — С. 143—153.
6. Бойчук М. А. Влада і громадянське суспільство: механізми взаємодії / М. А. Бойчук — К: Атлант ЮЕмСі, 2007.
7. Політична система і громадянське суспільство: європейські і українські реалії: монографія / за ред. А. І. Кудряченка. — К. : НІСД, 2007. — 396 с.

*Грабінський Володимир Олексійович,
НПУ імені М.П.Драгоманова
Науковий керівник:
кандидат економічних наук, доцент
Петришина Наталія Валеріївна*

ПРОБЛЕМИ ЗАЙНЯТОСТІ МОЛОДІ НА РИНКУ ПРАЦІ: ПОРІВНЯЛЬНИЙ АНАЛІЗ ДОСВІДУ УКРАЇНИ ТА ЄВРОПЕЙСЬКОГО СОЮЗУ

Однією з головних проблем сучасної молоді в різних країнах світу є зниження рівня її зайнятості на ринку праці. Згідно зі звітом Міжнародної організації праці (МОП) "Глобальні тенденції зайнятості серед молоді - 2016", рівень безробіття серед молоді у світі у 2016 р. склав 11,6 %. Найвищий рівень молодіжного безробіття серед регіонів у 2016 р. зареєстровано на Близькому Сході, де без роботи виявилися 25,5 % молодих людей, тобто безробітним був кожен четвертий представник економічно активної молоді [3].

Зважаючи на значущість інтелектуального потенціалу молоді в суспільстві, поглиблення та загострення демографічних і соціально-економічних проблем, активізацію євроінтеграційних процесів на ринку праці з підписанням Угоди про асоціацію між Європейським Союзом та Україною, актуальним є проведення подальших досліджень із проблем підвищення рівня зайнятості молоді.

Проблеми зайнятості молоді на ринку праці та розробка пропозицій щодо їх вирішення в сучасних умовах є одним із головних напрямів роботи вчених науково-дослідних інститутів та вищих навчальних закладів України: Інституту економіки та прогнозування НАН України, Інституту економіки промисловості НАН України, Інституту економіко-правових досліджень НАН України, Науково-дослідного інституту праці й зайнятості населення Міністерства соціальної політики України і НАН України, Національного інституту стратегічних досліджень, Київського національного університету ім. Т. Шевченка,

Згідно з даними Державної служби статистики України, кількість економічно активного населення скоротилася за 2000-2016 рр. на 3,5 %, у тому числі економічно активної молоді у віці 15-34 років на 3,9 %. За цей період кількість економічно активної молоді цієї вікової категорії зменшилася на 24 %, у віці 25-29 років зросла на 8,2 %, у віці 30-34 років - на 4,5 % [5].

За 2000-2016 рр. кількість зайнятої молоді у віці 15-34 років збільшилася на 3,8 %, у тому числі у віці 25-29 років вона зросла на 15,1 %, у віці 30-34 років - на 11 %, у віці 15-24 років скоротилася на 17,1 %. Питома вага зайнятої молоді у віці 15-34 років становила у 2016 р. 36,33 % загальної кількості зайнятого населення в Україні. Таким чином, в Україні протягом 2000-2016 рр. спостерігалася тенденція зростання кількості економічно активної молоді та її активізація на ринку праці. Це підтверджують результати проведеного порівняльного аналізу рівня зайнятості та безробіття молоді у віці 15-24 років в Україні та ЄС.

За даними Державної служби статистики України, рівень зайнятості молоді у віці 15-24 років в Україні зріс за 2000-2016 рр. на 2,1 %, а у ЄС (27 країн) зменшився на 4,5 % [2, с. 35]. Отже, аналіз статистичних матеріалів свідчить про існування проблем, які пов'язані з

формуванням і розвитком ринку праці молоді в Україні та ЄС. Тому доцільною є розробка пропозицій щодо сприяння трудовій зайнятості молодих осіб та забезпечення їх економічної самостійності.

Таким чином, нами узагальнено шляхи підвищення рівня зайнятості молоді на ринку праці в Україні на основі досвіду Європейського Союзу. Запропоновано три групи заходів - удосконалення державного регулювання, стимулювання роботодавців, стимулювання навчальних закладів, що сприятиме ефективному використанню інтелектуального потенціалу, ділової активізації молоді, забезпеченню рівних можливостей на ринку праці; розвитку молодіжного підприємництва та створенню робочих місць; удосконаленню форм співпраці роботодавців, керівників і випускників вищих навчальних закладів; посиленню тісного зв'язку між системою освіти та ринком праці; динамічній професійній підготовці та перепідготовці молодих людей; поліпшенню якості підготовки висококваліфікованих фахівців, рівень знань і вмінь яких відповідатиме сучасним потребам функціонування ринку праці.

Список використаної літератури:

1. Безробіття серед молоді в Європі [Електронний ресурс]. - Режим доступу: <http://ron.org.ua/novyny/2429-bezrobittya-sered-molodi-v-yevropipitannya.html>.
2. Економічна активність населення України у 2014 році : стат. збірник. - К. : Держ. служба статистики України, 2015. - 198 с.
3. ЄС може вирішити проблему безробіття серед молоді до кінця року [Електронний ресурс]. - Режим доступу: <http://www.rbc.ua/ukr/top/economic/es-mozhet-reshit-problemubezrobotitsy-sredi-molodezhi-k-kontsu-2005201310200>.
4. Заяць Т. А. Національний ринок праці та його молодіжний сегмент: методологія, практика, перспективи розвитку: [монографія] / Т. А. Заяць, В. Л. Жаховська. - К. : Фенікс, 2008. - 312 с.
5. Уровень безработицы среди молодежи бьет рекорды [Електронний ресурс]. - Режим доступу : <http://zhzh.info/publ/-3-1-0-3658>.

*Данилюк Ірина Миколаївна,
НПУ імені М.П.Драгоманова
Науковий керівник:
кандидат юридичних наук, доцент
Сушицька Наталія Валеріївна*

СТАН РИНКУ ПРАЦІ В УКРАЇНІ: МОЛОДІЖНИЙ АСПЕКТ

Процеси глобалізації, євроінтеграції, перехід до ринкових відносин вимагають ґрунтовного теоретичного аналізу та осмислення загальних закономірностей становлення й функціонування ринку праці. За таких умов потрібно, враховуючи національну специфіку, переоцінити проблеми формування і розвитку ринку праці та особливості його державного регулювання з врахуванням досвіду країн з розвинутою ринковою економікою. Тож необхідно визначити роль держави у розробці відповідних механізмів регулювання ринку праці, її допомогу у працевлаштуванні незайнятих і соціального захисту безробітних [3, с. 3- 5].

Початок становлення ринку праці в Україні пов'язують із ухваленням Закону України "Про зайнятість населення" від 01 березня 1991 року [1, с. 243], що офіційно визнавав існування у країні безробіття. Формування національного ринку праці відбувалося повільно й суперечливо. І не дивно, оскільки сфера зайнятості була однією з найдеформованіших та характеризувалася відсутністю державних і правових інститутів ринку праці та гнучкої системи оплати праці, низьким рівнем мобільності робочої сили. З одного боку, для людей відкрилися нові можливості для самореалізації, з другого —

з'явилися нові проблеми, насамперед пов'язані з різким зниженням попиту на робочу силу, появою безробіття [4,с.8-9].

Особливо це видно через великий відсоток безробітних серед молоді. І що саме турбує, це неналежне реагування системи вищої та професійної освіти на реальні процеси в економіці, що посилює диспропорції між попитом і пропозицією на ринку праці, де більше за все страждають молоді фахівці та випускники ВНЗ, оскільки вони є найбільш вразливою категорією на ринку праці. Зневірені та розчаровані ситуацією молоді люди залишаються поза межами ринку праці.

Експерти називають цю ситуацію «бомбою сповільненої дії», бо саме ця молодь має забезпечувати фінансування пенсій та надати додаткові можливості країні подолати руйнівні наслідки економічної кризи.

Труднощі у працевлаштуванні молодь відчуває в зв'язку з тим, що має найменшу конкурентоздатність на ринку праці, яка викликана дією таких факторів: нехваткою професійних знань, кваліфікації та навичок; необхідністю надання молодим людям додаткових пільг (навчальна відпустка, більш жорсткі вимоги по охороні праці та інші), що визиває додаткові труднощі для підприємців; трудовою нестабільністю молоді, яка пов'язана зі звільненнями в зв'язку із службою у армії, відпустками на навчання, відпустками молодих жінок для виконання репродуктивної функції та інші [2, с. 93].

За даними державної служби статистики номінальні доходи населення у третьому кварталі 2016 року становили 527, 1 млрд. грн. Реальний наявний дохід, визначений з урахуванням цінового фактора, порівняно з відповідним періодом 2015 року збільшився на 7,3% , а рівень безробіття населення працездатного віку (за методологією МОП) в середньому за 9 місяців 2016 року становив 9,6% економічно активного населення відповідного віку.

Становище молоді на ринку праці багато в чому визначається загальною економічною ситуацією та політикою уряду щодо зайнятості. Тому доцільно було б удосконалити нормативно-правове регулювання зайнятості молоді, створити заходи, спрямовані на забезпечення працевлаштування молодіжного контингенту на ринку праці, що засноване на міжнародно-правових нормах і чинному законодавстві України.

Отже, як бачимо, ситуація на ринку праці досить складна і для виведення його на стабільний рівень необхідні наполегливі зусилля як держави, так і особистостей, які шукають місце роботи. Тому сприяння зайнятості, розвиток людських ресурсів і боротьба з безробіттям, легалізація тіньової зайнятості, робота з професійної орієнтації та професійної підготовки мають координуватися з політикою і основними програмами соціального та економічного розвитку держави.

Список використаної літератури:

1. Закон України "Про зайнятість населення" (Відомості Верховної Ради (ВВР), 2013, № 24, ст.243)
2. Василюшина С.О. Особливості державного регулювання на ринку праці молоді // Економіка та держава. – 2010. - №3. – С.91-94.
3. 2. Покришук В. Про сучасний стан та проблеми розвитку ринку праці в Україні //Праця і зарплата. - 2008. - 26 березня. - С. 3-5
4. Сардак С. Особливості функціонування ринку праці України та використання потенціалу саморозвитку для підвищення зайнятості населення //Україна: аспекти праці. - 2006. - № 7. - С. 8-12

*Євтушенко Ольга Володимирівна,
НПУ імені М.П.Драгоманова
Науковий керівник:
кандидат психологічних наук, ст. викладач
Ясточкіна Ірина Анатоліївна*

СОЦІАЛЬНО-ПЕДАГОГІЧНІ ТЕХНОЛОГІЇ МЕДІАТОРСТВА У ВИРІШЕННІ КОНФЛІКТІВ МОЛОДШИХ ПІДЛІТКІВ

Людська природа передбачає оригінальність кожної окремої особистості. Риси кожної людини є унікальні і неповторні, і це відрізняє нас від інших. Особливо це стає помітно у період підліткового віку з появою акцентуацій характеру, підвищенням значимості власного «Я», прагненням завоювання власного авторитету в процесі спілкування з однолітками та старшими, що безперечно призводить до виникнення конфліктів між дітьми.

Основним середовищем спілкування молодших підлітків є школа, а отже, процес регулювання їхніх взаємовідносин лягає в першу чергу на плечі працівників навчального закладу, а саме: соціального педагога, психолога, класного керівника. Соціальний педагог виконує роль провідника або посередника, медіатора між особистістю та соціумом, таким чином сприяє формуванню гуманних, здорових відносин між останніми.

Технологія медіаторства на сьогоднішній день широко розповсюджена в країнах зарубіжжя, оскільки за кордоном історія застосування цієї технології нараховує не один десяток років, що призвело до утворення ряду організацій, які її розвивають і реалізують (Endispute, SpR у США; SerR у Великобританії; WipO в Швейцарії і т.д.) [3, с. 52]. На території пострадянських країн медіаторство широко використовується в юридичній літературі, а як соціальна технологія почало свій розвиток лише віднедавна. На території України вже діють декілька центрів медіаторства, а саме: Український Центр Медіації (УЦМ), Асоціація Груп Медіації.

Окремі теоретичні та практичні аспекти медіації як альтернативного способу вирішення конфліктів висвітлювалися такими вітчизняними дослідниками, як М. Бойко, Н. Бондаренко-Зелінська, А.Горова, Д. Проценко, О. Савчик, С. Лобода, С. Котловий, Т. Лях, Т. Спіріна та ін.

Медіація – це добровільний і конфіденційний процес, у якому нейтральна третя особа (медіатор) допомагає сторонам знайти взаємоприйнятний варіант вирішення ситуації, що склалася; особливою рисою медіації є те, що сторони спільно беруть на себе відповідальність за прийняття рішення та його виконання [2, с. 83]. Використовуючи у своїй професійній діяльності технологію медіаторства, соціальний педагог виступає в якості медіатора, створює атмосферу співробітництва, однаково підтримує обидві сторони та допомагає їм знайти взаємоприйнятне рішення.

Посередницька робота соціального педагога здійснюється за певною технологією. Соціально-педагогічна технологія – це сукупність прийомів, методів і впливів, що застосовуються для досягнення поставлених цілей у процесі соціального планування, розвитку та розв’язання різних соціальних проблем [4, с. 36].

В діяльності соціального педагога як посередника (медіатора) можна виділити три технологічні етапи:

- 1) Виявлення проблеми клієнта та оцінка можливостей її вирішення;
- 2) Вибір закладу, здатного допомогти клієнту у вирішенні проблеми;
- 3) Допомога клієнту у встановленні контакту з потрібною службою і допомога в прийомі клієнта даним закладом [1, с. 136–137].

Якщо розглядати соціальну технологію посередництва, медіаторства з ракурсу вирішення міжособистісного конфлікту, то соціальний педагог допомагає встановити

контакт між клієнтами – учасниками конфлікту та врегулювати їхні вимоги, підводячи учасників процесу до прийняття спільного, загальноприйнятого рішення спору.

На нашу думку, медіація є унікальним і оптимальним методом вирішення всіх видів конфліктів, починаючи від дитячих спорів і закінчуючи врегулюванням міжнародних дипломатичних відносин. Саме тому технологія медіаторства має досліджуватись і впроваджуватись у діяльності соціальними педагогами під час роботи з дітьми.

Список використаної літератури:

1. Зайнышев И. Г. Технология социальной работы : учеб. пособие [для студ. высш. учеб. заведений] / И. Г. Зайнышев; под. ред. И. Г. Зайнышева. – М. : Гуманид. изд. центр ВЛАДОС, 2000. – С. 136–142., С. 136–137

2. Котловий С.А. Діяльність соціального педагога з медіаторами як посередниками у розв'язанні конфліктів / С. Котловий // Молодь і ринок. - 2015. - № 1. - С. 82-86, С. 83

3. Лях Т. Л., Спіріна Т. П. Медіація як соціальна технологія посередництва у конфліктних ситуаціях / Т. Л. Лях, Т. П. Спіріна // Вісник Луганського національного університету імені Тараса Шевченка : зб. наук. пр. / за ред. : В. С. Курило. – Луганськ : ДЗ “ЛНУ імені Тараса Шевченка”, 2015. – № 2 (291). – Сер. Педагогічні науки. – Ч.1.– С. 52-60., С. 52

4. Словник-довідник для соціальних педагогів та соціальних працівників / за заг. ред. А. Й. Капської, І. М. Пінчук, С. В. Толстоухової. – К., 2000. – 260 с., с. 36

*Зайчко Анна Олександрівна
НПУ імені М.П.Драгоманова
Науковий керівник:
доктор з наук державного
управління, професор
Дубич Клавдія Василівна*

РОЛЬ ІННОВАЦІЙНИХ ТЕХНОЛОГІЙ В ОСВІТНЬОМУ ПРОСТОРИ

Досліджуючи дану проблеми,нами з'ясовано що об'єктивне прискорення науково-технічного і соціального прогресу, кризові економічні, екологічні, демографічні, політичні та інші явища, що виникли у сучасному світі, неминуче позначаються на системі освіти, загострюють протиріччя і труднощі формування молодого покоління. Традиційні педагогічні засоби виховання, змісту й організації навчально-виховного процесу все частіше не спрацьовують. Через невідповідність темпів і характеру соціальних та педагогічних процесів виникають кризові явища в педагогіці. Розвиток системи вищої освіти вимагає від педагогічної науки й практики вивчення і впровадження сучасних технологій та нових методів навчання дітей та молоді.

Багато науковців стверджують, що інновації в педагогіці пов'язані із загальними процесами у суспільстві, глобалізаційними та інтеграційними процесами. Джерелом інновації є цілеспрямований пошук ідеї з метою розв'язання суперечностей, її освоєння відбувається шляхом апробації в формі педагогічного експерименту або пілотного впровадження. Інновації в освіті є закономірним явищем, динамічним за характером і розвивальним за результатами, їх запровадження дозволяє вирішити суперечності між традиційною системою і потребами в якісно новій освіті.

В ході дослідження нами з'ясовано, що сутнісною ознакою інновації є її здатність впливати на загальний рівень професійної діяльності педагога, розширювати інноваційне поле освітнього середовища у навчальному закладі, регіоні. Інновації в освіті – це процес творення, запровадження та поширення в освітній практиці нових ідей, засобів, педагогічних та управлінських технологій, у результаті яких підвищуються показники (рівні) досягнень структурних компонентів освіти, відбувається перехід системи до якісно

іншого стану. Слово "інновація" складається з двох форм: власне ідеї та процесу її практичної реалізації [1, с. 338-340]. На сучасному етапі розвитку педагогічної науки обумовлено, що основною метою запровадження інновацій в освіті кінця XX – початку XXI ст. стає необхідність відповідати виклику глобалізаційних трансформацій, екологічних проблем, полікультурних тенденцій у світі. Нові ідеї зосереджено навколо проблем оцінювання якості освіти, формування у педагогів індивідуальної відповідальності за позитивні зміни в освіті, подолання суперечностей між темпами соціально-культурного розвитку школярів та потребами сучасного суспільства, досягнення рівних можливостей у здобутті якісної базової освіти, активізації соціально-педагогічних процесів для підвищення якості освіти [3,145].

Нині утверджується пріоритет інноваційного розвитку освіти на основі модернізації всіх складових системи (змісту, педагогічних технологій, оцінювання навчальних досягнень школярів, підготовки педагогічних кадрів, управління, фінансування тощо); нормативне забезпечення інноваційної політики галузі; формування інфраструктур, які підтримують та координують інноваційні процеси. Сьогодні у ВНЗ України широко використовується рейтингова система контролю організації навчального процесу й оцінки знань студентів [1,340-341]. Інноваційний шлях розвитку освіти підвищив актуальність інтелектуального і креативного ресурсів, які разом виконують функцію «соціального ліфту», що підіймає людину на вищі щаблі суспільства. Інноваційний розвиток освіти в Україні супроводжується інтеграцією науково-освітнього потенціалу. Інтенсивно посилюється тенденція до технологізації педагогічних процесів шляхом впровадження новітніх технологій, методик, сучасних інформаційних засобів навчання, які в цілісному своєму поєднанні закладають основу інноваційного розвитку освітньої галузі. Інноваційне оновлення педагогічних систем має забезпечити зростання особистісного потенціалу як важливої передумови ефективного функціонування будь-яких соціальних систем [2,95].

Інновації додається сенс основного механізму розвитку сфер діяльності (економіки, освіти тощо), що діє постійно. Тому особлива увага повинна приділятися створенню необхідних умов для виникнення інновацій. Можливо, таким механізмом, який постійно діє, забезпечує процес постійного оновлення системи освіти, може стати система управління якістю освіти. Вона надає можливість не лише враховувати вже наявні освітні запити споживачів, але й породжувати нові. Сучасна модернізація – це ланцюг широко масштабних новацій, запроваджуваних в освітній сфері, але не будь-який процес впровадження новацій можна ототожнювати із сталим інноваційним розвитком. Все залежить від механізму оновлення (в широкому розумінні – розвитку) системи та особистостей, які його запроваджують [2,135].

Аналізом дослідження встановлено, що одним з найважливіших стратегічних завдань на сьогоднішньому етапі модернізації вищої освіти України є забезпечення якості підготовки спеціалістів на рівні міжнародних стандартів. Розв'язання цього завдання можливе за умови зміни педагогічних методик та впровадження інноваційних технологій навчання. Змінність, трансформація перестає бути винятком, а стає правилом, сутнісною ознакою функціонування суспільства і кожного його члена зокрема. Змінність, динамізм як сутнісні ознаки способу життя людини стає закономірністю. І українське суспільство в цілому, а освіта зокрема, мають підготувати людину до життя в нових умовах, сформуванню людини інноваційну [3, с.78-83].

На підставі вище зазначеного можна зробити висновки, що освітні інновації XXI століття пов'язані з вражаючим розвитком техніки та технологій. Як свідчить педагогічна практика, використання цих засобів в процесі викладання теж кардинально змінює традиційні освітні ландшафти. Це і сучасні технології в процесі навчання, наприклад, тренінги, навчальні можливості мережі Інтернет (онлайн консультації, блоги, тощо), запровадження відео конференцій, створення цифрових фільмів, розробка віртуальних навчальних програм, а тому лише сформувавши інноваційну особистість, здатну до творення змін і сприйняття змінності, ми зможемо стати конкуренто спроможною нацією.

Список використаної літератури:

1. Енциклопедія освіти / Акад. пед. наук України ; гол. ред. В. Г. Кремень. – К. : Юрінком Інтер, 2008. – 1040 с
2. Химинець В.В., Сивохоп Я.М., Петрус В.В. Психолого-педагогічні аспекти інноваційних технологій. – Ужгород, 2006. – 148 с
3. Дух і Літера № 19. Університетська автономія. Спеціальний випуск. К., «Дух і Літера», 2008. – 368 с

*Зайцева Ольга Ігорівна,
НПУ імені
М.П. Драгоманова
Науковий керівник:
кандидат філософських наук,
доцент
Сюсель Юлія Володимирівна*

ТЕОРЕТИЧНІ ЗАСАДИ ДОСЛІДЖЕННЯ СОЦІАЛЬНИХ КОНФЛІКТІВ

Суспільне життя є складним та суперечливим явищем. Будь-яка соціальна взаємодія породжує певні протиріччя та розходження між її суб'єктами, що стає причиною різноманітних конфліктів. У сучасних умовах актуалізувалася потреба у розробленні та впровадженні технологій запобігання і вирішення соціальних конфліктів, що підвищить соціальну енергію суспільства, його стійкість. Тому і виникає неабиякий інтерес до вивчення соціальних аспектів явища конфлікту.

Існує безліч визначень, які не виключають, а доповнюють одне одного, хоч повністю не відображають сутності конфлікту, оскільки термін достатньо універсальний, часто використовується у різних сферах – від боротьби з неживими об'єктами до соціальної протидії, де протилежні сторони представлені індивідами, соціальними групами.

Сам термін походить від латинського «conflictus» – зіткнення, боротьба. Найчастіше конфлікт трактують як боротьбу протилежних сторін, суб'єктів взаємодії (індивідів, соціальних груп, класів, держав) за реалізацію взаємовиключних, протилежних потреб, цілей, інтересів, поглядів, цінностей тощо [2]. Конфлікти класифікують: за суб'єктом діяльності – внутрішньоособистісний, міжособистісний, внутрішньогруповий, міжгруповий, індивідуально-груповий; за сферою діяльності – в організації, правовий, політичний, сімейний, соціальний, міжетнічний; за формою – дисфункційний, латентний, позиційний.

Розглядаючи основні варіанти теоретичного осмислення причин і наслідків протидій соціальних суб'єктів, механізмів і закономірностей конфліктних інтеракцій, можна стверджувати, що соціологічні теорії виходять з визнання соціальних конфліктів нормою громадського життя і доводять їх значущість у системі соціальних взаємодій.

Зокрема, згідно концепції Р. Дарендорфа конфлікт розглядають як вплив на відносини влади у соціальній системі, розподіл та перерозподіл владних повноважень. Л. Козер аналізує позитивні та негативні наслідки конфлікту. До позитивних він відносить розрядку соціальної напруженості, стимулювання змін, спрямування енергії конфлікту на розвиток. До негативних наслідків належать руйнування усталених соціальних відносин, матеріальні, фізичні та психологічні витрати, розпад соціальної структури [4].

А. Раппопорт виділив 3 типи конфліктів залежно від їхньої гостроти: 1) «сутичка» – суперечності супротивників непримирені, перемогти може тільки одна сторона; 2) «дебати» – можливий компроміс; 3) «гра» – сторони діють за спільними правилами, тому конфлікт не може призвести до повного руйнування відносин [3].

В українській соціології важливе місце займають дослідження В. Євтуха у сфері міжетнічних конфліктів. Він розглядає важливість міжкультурного діалогу у поліетнічних

суспільствах та виділяє чинники, які можуть стимулювати виникнення і розвиток міжетнічного конфлікту: соціальні; політичні; культурні; психологічні; релігійні; ті, що перебувають у сфері управління та відносин регіональної й центральної влади; суто етнічні, які базуються на стереотипах (уявленнях) представників різних спільнот один про одного [1].

Також до основних причин соціальних конфліктів дослідники відносять: 1) соціальну нерівність; 2) протилежні цілі; 3) протилежність інтересів; 4) взаємозалежність функцій та завдань, виконуваних різними групами; 5) різні уявлення та цінності; 6) нетерпимість до альтернативних точок зору, поведінки, цінностей, стилів життя; 7) неякісна комунікація між сторонами конфлікту, що може включати в себе неточне інформування, недооцінку чи переоцінку фактів, навмисну дезінформацію, користування ненадійними джерелами тощо.

Розв'язання соціального конфлікту означає зусилля сторін з метою усунення причин, що його породжують та знаходження взаємоприйняттого рішення.

Основні методи розв'язання конфлікту такі: 1) уникнення – відмова як від активного протистояння, так і від співробітництва; 2) перемовини – дискусія між сторонами з метою знаходження рішення, що задовольняє всіх; 3) залучення посередників – пошук рішення з допомогою третьої сторони; 4) компроміс – часткове досягнення всіма сторонами своїх цілей на основі взаємних поступок, взаємного узгодження вимог; 5) домінування – досягнення своїх цілей лише однією зі сторін конфлікту за рахунок інших, нав'язування їм своєї точки зору як єдиної прийнятної; 6) пристосування – відмова однієї зі сторін від відстоювання своїх інтересів, цілковите прийняття вимог протилежної сторони; 7) співробітництво – спільне знаходження рішення конфлікту, що задовольняє всі сторони шляхом взаємного корегування своїх дій та позицій, узгодження цілей та інтересів.

Таким чином, конфлікти – невід'ємна частина соціальної взаємодії. Вони можуть відігравати як позитивну, так і негативну роль у соціальному житті, що потребує подальшого вивчення та розробки способів управління ними та використання їх для розвитку суспільства.

Список використаної літератури:

1. Євтух В. Конфлікт // Науково-освітній інтернет-проект «Етноенциклопедія» [Електронний ресурс]. – Режим доступу: <http://ethnoencyclopedia.info/index.php/%D0%9A>
2. Лукашевич М. П. Соціологія. Загальний курс: навчальний посібник / М. П. Лукашевич, М. В. Туленков – К.: Каравела, 2006. – 408 с. [Електронний ресурс] – Режим доступу: http://www.big-lib.com/book/8_Sociologiya_Zagalnii_kurs
3. Орлянський В. С. Конфліктологія: навчальний посібник / В. С. Орлянський. – К.: Центр учбової літератури, 2007. – 160 с. [Електронний ресурс]. – Режим доступу: http://libfree.com/170035607-psihologiyakonfliktologiya_orlyanskiy_bc.html
4. Соціологія. Підручник для соціогуманітарних спеціальностей вищих навчальних закладів / Гол. ред. В. Б. Євтух. – К.: Вид-во НПУ імені М.П. Драгоманова, 2010. – 360 с.

*Калініна Лілія Костянтинівна
НПУ імені М.П. Драгоманова
Науковий керівник:
Доктор з наук державного
управління, професор
Дубич Клавдія Василівна*

СОЦІОКУЛЬТУРНІ ОСОБЛИВОСТІ МОДЕРНІЗАЦІЇ УКРАЇНСЬКОЇ ОСВІТИ

Головними дійовими особами в освіті, науці та інноваціях є вчитель, викладач, науковець. Від їх роботи залежить успіх модернізації. Однак всі вони кардинально

недооцінені в українській державі, що проявляється в низькій оплаті праці, низькому статусі, жорсткому ієрархічному контролі і відсутності творчої свободи. Соціально-економічний і культурний прорив неможливий без вільного, високоповажного і високооплачуваного вчителя, викладача, науковця[1].

На думку багатьох науковців, варто зробити реальні кроки для їх суспільного визнання: передбачити зростання оплати праці, створення умов для підвищення престижності і вивільнення творчого потенціалу.

Освіта як соціальна функція завжди була зв'язана з обставинами, які формувались у суспільстві та активно впливала на них. XXI століття знову поставило питання про роль освіти, як соціальної структури, її здібності трансформувати чи кардинально змінювати напрямок руху усього суспільства, надаючи цьому руху новий імпульс або навіть припиняючи його. Виникають уявлення, концепції та моделі нових змін в освіті, які повинні радикально змінити усе суспільство у цілому. Звідси і основна задача освіти – допомогти суспільству та індивідууму встояти у ситуації зіткнення з невідомим, «вижити», а потім виробити новий напрямок в історичному процесі, зберегти загальнозначущі фундаментальні для цієї культури цінності, урятувати, хоч і модернізувати, менталітет; освіта повинна максимально сприяти появі генерації «нових лідерів», які зможуть створити нове видіння та поставити нові цілі[4, с. 62-68].

Реформа освіти в Україні є не менш важливою, ніж економічні реформи, які проводить наш уряд. Одна з пріоритетних завдань Міносвіти - модернізація змісту освіти. Вважається, що неможливо раз і назавжди створити постійно діючу ефективну систему освіти. Вона має безперервно вдосконалюватися, розвиватися, змінюватися під впливом вимог часу. А все це неможливо забезпечити без належного соціологічного аналізу, в тому числі без розробки соціальних прогнозів розвитку освіти і діагностики негативних явищ, які гальмують процес розвитку освіти[3].

Ключовим елементом розвитку освіти України в XXI столітті є розробка національної концепції освіти. Вона повинна включати систему взаємопов'язаних принципів розвитку на найближчі 20-30 років початкової та середньої професійної підготовки, розвитку вищої школи, системи підготовки наукових кадрів з відповідними організаційно-правовими формами установ і організацій[4].

Значний ряд недоліків, у вигляді ігнорування мотивації вчителів, створення якісних підручників, перекидання обов'язків на плечі не до кінця об'єднаних територіальних громад, дискредитують реформування середньої освіти в очах українського суспільства. Однак будемо вірити, що ці помилки врахуються і влада реформує для потреб народу, а не для його "заохочення".

Список використаної літератури:

1. Благодетелева-Волк С.Л. Образование и инновации как главный драйвер модернизации. [Електронний ресурс]. – Режим доступу : http://ru.osvita.ua/vnz/high_school/46261/
2. Гуменюк Г. Національна самосвідомість школярів та перспективи її розвитку // Рідна школа. – 1999. – № 2.
3. Ключник Б. Реформа школы: какие изменения ждут среднее образование в Украине. [Електронний ресурс]. – Режим доступу : <http://112.ua/statji/reforma-shkoly-kakie-izmeneniya-zhdut-srednee-obrazovanie-v-ukraine-362536.html>
4. Скіданова В.О. Ціннісні засади та проблеми сучасної освіти. [Електронний ресурс]. – Режим доступу : <http://conf.vntu.edu.ua/humed/2010/txt/skidanova.php>

*Кірмуц Євгеній Олегович,
НПУ імені М.П.Драгоманова
Науковий керівник:
кандидат педагогічних наук, доцент
Короткова Райса Іванівна*

ВПЛИВ ТЕАТРАЛЬНОГО ГУРТКА НА ФОРМУВАННЯ КОМУНІКАТИВНИХ ВМІНЬ

Постановка проблеми. Формування компетентного фахівця до професійної діяльності; розвиток основних вмінь, необхідних до професіоналізації; оволодіння сучасними методами та технологіями професійної діяльності, які впроваджуються під час позанавчальної (гурткової) діяльності у вищих навчальних закладах, створення умов для розвитку творчого потенціалу студентства.

Метою статті є аналіз діяльності театрального гуртка як складової позанавчальної роботи в становленні майбутнього соціального педагога у професіоналізації через розвиток комунікативних вмінь, які є ключовими у професійній діяльності.

Аналіз останніх досліджень і публікацій. Використання елементів театральної педагогіки у професійній підготовці педагогів, з'ясування аспектів оволодіння педагогічною майстерністю у своїх працях розглядали такі науковці: О.А. Абдулліна, І.А. Зязюн, Н.М. Тарасевич, Р.І. Хмелюк (вивчення психолого-педагогічних проблем у професійному становленні майбутніх учителів); В.Ц. Абрамян, Л.Г. Дубина, Р.М. Калько, Г.І. Переухенко (вплив театральної педагогіки у підготовці педагогів), А.Й. Капська, Р.І. Короткова, Е.Г. Полатай (формування культури мовлення та техніки мовлення); М.М. Барахтян (формування професійних вмінь як компонента педагогічної майстерності); І.С. Дмитрик, Г.О. Олійник (формування педагогічної техніки), О.А. Александрова (театральне мистецтво як фактор культурних змін), Г.С. Аркавій (соціально-моральне виховання студентів засобами театрального мистецтва) П.І. Козодаєв (творчий саморозвиток студентів вищих навчальних закладів засобами аматорського театрального мистецтва).

Виклад основного матеріалу. Найбільш ефективною формою роботи у розвитку професійних вмінь, у тому числі і комунікативних вмінь, є саме групова форма роботи (гурток), під час якої студент оволодіває основами майстерності як початковим рівнем його професійної підготовки; формується направленість, засвоюються знання, розвиваються здібності і вміння, опановують професійні техніки.

Для успішної діяльності соціального педагога необхідно володіти такими складовими комунікативного вміння, як культура і техніка мови, увага і ведення розмови, спілкування і навички перекладу, швидкість реакції, відчуття міри і такту, гумору, пластико-мімічна виразність. [1, С. 22-27] Це можливо лише у комплексному підході щодо формування комунікативної компетентності через діяльність театрального гуртка.

Розвиток комунікативних якостей за допомогою театрального мистецтва (театралізації, драматизації, інтерактивного театру, соціально-психологічного театру) – це безпосередній вплив на майбутнього професіонала через інтегрування його в театральну діяльність, проектування у свідомості складності структури людських відносин, відновлення соціальних зв'язків особистості з суспільством та особистості з буттям, розвитку творчого потенціалу, оволодінням техніки пластики тіла та емоційного вираження, та розвитку складових комунікативної якості (експресивні, перцептивні, сугестивні, логічні вміння).

Акторська майстерність педагога – це вирішення різноманітних педагогічних завдань, успішна емоційно насичена організація навчально-виховного процесу й отримання відповідних результатів, але її сутність полягає в певних професійних і особистісних якостях, які породжують цю діяльність і забезпечують її ефективність. Тому, метод

театрального мистецтва – театралізацію, нестандартизовану форму розвитку емоційно-вольових та комунікативних якостей студентів, яку можна задіяти в навчальній, позанавчальній та виховній діяльності дасть можливість досягти кращих результатів у професійному становленні майбутніх професіоналів та дозволить розвинути професійні якості, які розкриють творчий потенціал соціального педагога, його педагогічну майстерність та подальший гармонійний всебічний розвиток педагога, як особистості.

Професійний розвиток якостей й техніки спілкування є ключовими у діяльності майбутнього соціального педагога та надають можливість ефективно здійснювати соціально-педагогічну діяльність у майбутньому.

Працюючи над магістерською роботою та впроваджуючи експеримент, а саме роботу гуртка соціально-психологічного театру, можемо сказати, що безумовно при комплексному підході щодо професіоналізації та розвиток професійних і комунікативних вмінь відбувається цілісне становлення і розвиток студентства, адже під час занять відбувається і теоретичне вивчення, і апробується практичне впровадження даних методик та технік. При попередньому аналізі та відгуках студентства можемо сказати, що самі студенти нині бачать результати проведеної роботи у повсякденному житті та на практиці – комунікативна компетентність зростає та вдосконалюється.

Висновки: Дослідження з даної проблематики є актуальним та багатоаспектним, воно передбачає перспективні шляхи для поглиблення та вдосконалення теоретично-практичних напрацювань, які мають практичне значення для покращення і підвищення підготовки майбутніх фахівців соціальної сфери.

Список використаної літератури:

1. Барахтян М.М. Формування у студентів професійних артистичних умінь як компонент педагогічної майстерності : Дис ... канд. пед. наук: 13.00.01 / М.М. Барахтян – КГПІ ім. М.П. Драгоманова. – К., 1993. – 177 с.

*Клеменчук Анастасія Сергіївна,
НПУ імені М.П. Драгоманова
Науковий керівник:
кандидат економічних наук, доцент
Біла Ірина Сергіївна*

РОЗВИТОК БАНКІВСЬКОГО СЕКТОРУ УКРАЇНИ

Розвиток банківського сектору є необхідною умовою нормального функціонування економіки будь-якої країни. Тільки через ефективну банківську систему можна здійснити реструктуризацію економіки, яка є необхідністю для сучасної України. Крім того, надійний і розвинений банківський сектор відіграє надзвичайно важливу роль в стабілізації економіки країни. Низький рівень капіталізації банків, проблема ефективності банківської системи та способів оцінювання цієї ефективності, недосконала державна стратегія діяльності банківської системи стримують розвиток банківської системи.

На сьогодні банки України діють в умовах підвищеної ризиковості ринкового середовища, що ставить підвищені вимоги до забезпечення та підтримки їх фінансової стійкості, вибору раціонального варіанта розміщення ресурсів, оцінки та контролю ризиків та вимагає створення відповідних засад ефективного і науково обґрунтованого механізму регулювання його структурних складових, потребує застосування комплексного підходу до розробки системних заходів організації банківської діяльності. Основними чинниками несприятливої кон'юнктури є погіршення умов торгівлі внаслідок взаємного запровадження обмежувальних заходів у торгівлі з Російською Федерацією, загостренням ситуації на сході України, зменшенням обсягів торгівлі та діяльності малого та середнього бізнесу, виведенням із господарського обігу великої кількості промислових підприємств [1; 2].

- 1 Так, протягом 2016 року скорочення валового корпоративного кредитного портфеля платоспроможних банків становило 1-2%, а кредити домогосподарствам знизилися на 2-3% (з урахуванням ефектів зміни обмінного курсу) [3].

У зв'язку з наявністю означених проблем у банківському секторі України був підготовлений проект Стратегії розвитку банківської системи 2016-2020: «Синергія розвитку банків та індустріалізації економіки», який отримав широку науково-експертну підтримку для подальшого вдосконалення і розвитку. Головною метою реалізації Стратегії розвитку банківської системи України є розбудова фінансово потужної, прибуткової і стабільної 56 банківської системи, яка ефективно виконує свою основну функцію – оптимальний перерозподіл капіталу в економіці для фінансування інтенсивного стійкого економічного зростання на основі високотехнологічної індустріалізації, розвитку інфраструктури, науки, освіти і добробуту населення в цілому.

Згідно із поставленою метою, для реалізації передбачене виконання таких тактичних кроків:

- проведення ефективної реформи монетарної політики;
- стимулювання банківського кредитування реального сектору економіки, зокрема високотехнологічних підприємств, експортоорієнтованих виробництв з високою доданою вартістю, малого і середнього бізнесу;
- розвиток малих і середніх банків як фінансових драйверів інтенсивного розвитку малого і середнього бізнесу;
- вирішення питань реструктуризації проблемної заборгованості за кредитами, наданими в іноземній валюті тощо [4].

Саме тому, в нинішніх умовах стратегічним завданням для держави є розбудова стабільної, ефективної, конкурентоспроможної банківської системи, яка б забезпечила довгострокове економічне зростання країни, сприяла її фінансовій безпеці та була б здатна без загроз національним інтересам та негативних наслідків для економіки інтегруватися у світовий фінансовий простір.

Список використаної літератури:

1. Дудченко В.Ю. Етапи формування та сучасні проблеми розвитку банківської системи України / В.Ю. Дудченко // Проблеми і перспективи розвитку банківської системи України. – 2014. – Вип. 40. – С. 99-108.
2. Євенко Т.І. Банківська система України: проблеми і перспективи розвитку / Т.І. Євенко // Wschodnioeuropejskie Czasopismo Naukowe (East European Scientific Journal) | ekonomia. – 2016. – № 6. – С. 40-41.
3. Офіційний портал «Банки України» // Режим доступу: www.bank-ua.com
4. Стратегія розвитку банківської системи 2016-2020: «Синергія розвитку банків та індустріалізації економіки» // Режим доступу: http://kneu.edu.ua/userfiles/Credit_Economics_Department/afedra+bankspravi/proekt_strategi.pdf

*Ковалишина Юлія Олегівна,
НПУ імені М.П.Драгоманова
Науковий керівник:
старший викладач
Манжула Євгенія Вікторівна*

ПЕНСІЙНА СИСТЕМА В УКРАЇНІ ТА НЕОБХІДНІСТЬ ЇЇ РЕФОРМУВАННЯ В СУЧАСНИХ УМОВАХ

Питання соціального захисту пенсіонерів, що ґрунтується на принципах соціального страхування є важливим та актуальним для вирішення багатьох економічних проблем з якими зіткнулася Україна в період економічної та політичної кризи.

Вивченням даної проблематики займалися такі вітчизняні науковці як: Александрова Г.М., Кондакова Ю.Б., Махмудов Х.З., Тараненко В.Є. та інші.

Актуальність теми даного дослідження полягає в тому що в сучасних умовах пенсійна система є дуже важливим елементом в житті громадян та відіграє важливу роль в економіці, формуванні добробуту населення та розвитку країни в цілому. Останні дослідження показують, що основною загрозою для пенсійної системи як України так і більшості країн світу є старіння населення: люди живуть довше, а дітей народжують менше. За даними Міністра соціальної політики України А.О. Реви, в 2016 році «6 мільйонів, які чесно працюють, утримують 12,5 млн пенсіонерів» [4]. За таких умов солідарна пенсійна система, коли вклади сьогоднішніх працюючих ідуть на виплати сьогоднішнім пенсіонерам, стає малоефективною.

В Україні, згідно закону «Про загальнообов'язкове державне пенсійне страхування», пенсійна система має трирівневу структуру: перший рівень — це солідарна система загальнообов'язкового державного пенсійного страхування; другий рівень — накопичувальна система загальнообов'язкового державного пенсійного страхування; третій рівень — система недержавного пенсійного забезпечення. Однак на даний момент повноцінно працює тільки перший рівень пенсійної системи, тоді як другий і третій рівень існують лише формально [1].

За таких умов необхідність реформування пенсійної системи стає досить очевидною. Деякі кроки в цьому напрямку вже були зроблені, однак вони не мали бажаних позитивних ефектів. Так, збільшення пенсійного віку до 60 років, не призвело до значного зростання розмірів пенсій. Мінімальна пенсія в Україні у 2016 році складала - 1130 гривень (\$ 41), середня пенсія знаходиться на рівні - 2188 гривень (\$ 81)[2]. Крім того в 2016 році дефіцит Пенсійного фонду України досяг астрономічних показників і склав 145 млрд гривень. Експерти стверджують: грошей на виплату пенсій поки вистачає, але рано чи пізно така ситуація може призвести до колапсу всієї економіки країни [4].

З проблемами функціонування пенсійної системи та необхідністю її реформування свого часу стикалися різні європейські країни. Отже вивчення їх досвіду є важливим етапом для розробки власної дієвої стратегії розвитку пенсійної системи.

У Франції пенсійну реформу затвердили в 2013-му році. Якби зміни не провели, за прогнозами уряду, дефіцит ПФ міг збільшитися з 14 до 19 мільярдів доларів. Французи збільшили розмір внесків до фонду та пенсійний вік [3]. Зараз, згідно з даними ВООЗ про тривалість життя у Франції, чоловіки проводять на пенсії 19,4 року, а жінки - 25,4. При цьому середня пенсія в 2016-му році склала 1304 євро. [5]

У Швеції діє державна дворівнева пенсійна система. Пенсійний вік у Швеції становить 65 років. Також існує пенсійний коридор - від 61 до 67 років, який дає змогу вийти на пенсію пізніше або раніше пенсійного віку. Середня пенсія становить 1300 євро[5]. Накопичувальні пенсійні рахунки, введені в 1999 році. Вклади збирає держава, а розпоряджається ними сам майбутній пенсіонер Швеції, інвестуючи в один або кілька інвестиційних фондів, із 800 запропонованих на вибір. Пенсійні відрахування становлять 18,5% від заробітку шведів (16% - перший рівень, і 2,5% - накопичувальні рахунки). Пенсія у Швеції - одна з найвищих у Європі. Сума державної та службової пенсії може сягати 60-80% від середнього заробітку. [5]

Пенсійні відрахування інших країн Європи: Польща: розмір пенсії досягає 60% від середньої заробітної плати, середня пенсія 330 євро; ФРН: середня пенсія у чоловіків -1013 євро, у жінок - 762 євро; Фінляндія: мінімальна пенсія - 600 євро, середня - 1197 євро; Бельгія: середня пенсія - 1 490 євро; Греція: середня пенсія - 688 євро.[5]

Попри те, що сьогодні жодна з існуючих пенсійних систем не може вважатися ідеальною, досвід закордонних країн дуже цінний.

Аналіз пенсійних систем, що використовується за кордоном, показав, що всі вони вчасно провели реформування та впровадження накопичувальної системи. Варто зробити висновок, що головною позитивною рисою такої пенсійної системи є те, що вона відчутно

усуває вплив фактору старіння населення, який призводить до неспроможності солідарного принципу фінансування.

Отже, реформування пенсійної системи України має включати в себе цілу низку заходів і методів, серед яких пріоритетними мають стати створення реальних стимулів і можливостей для розвитку добровільної системи особистих пенсійних заощаджень.

Список використаної літератури:

1. Александрова Г.М., Кондакова Ю.Б. Сучасний стан пенсійної системи України/ Г.М. Александрова, Ю.Б. Кондакова // «Young Scientist». –Донецьк, 2016 - № 6 (33) - С 4-8. – [Електронний ресурс]. Режим доступу: <http://molodyvcheny.in.ua/files/journal/2016/6/2.pdf>

2. Головне управління статистики в м. Києві. Середній розмір призначеної місячної пенсії та кількість пенсіонерів. [Електронний ресурс]. Режим доступу: <http://www.kiev.ukrstat.gov.ua/p.php3?c=546&lang=1>

3. Махмудов Х.З, Тараненко В.Є. Зарубіжний досвід формування пенсійного страхування в Україні/Х.З. Махмудов, В.Є.Тараненко // Вісник Дніпропетровської державної фінансової академії –Дніпропетровськ, 2014. [Електронний ресурс]. Режим доступу: <http://www.stationline.org.ua/ekonom/57/7633-zarubizhnij-dosvid-formuvannya-pensijnogo-straxuvannya-v-ukra%D1%97ni.html>

4. Сидоренко Д. Міністр соціалістики Рева: В Україні 6 мільйонів, які чесно працюють, утримують 12,5 млн пенсіонерів [Електронний ресурс] / Д. Сидоренко // УНІАН: - 27 червня 2016. - Режим доступу: <https://www.unian.ua/society/1388457-ministr-sotsopolitiki-reva-v-ukrajini-6-milyoniv-yaki-chesno-pratsyuyut-utrimuyut-125-mln-pensioneriv.html>

5. Eurostat. Статистичне бюро Європейського Союзу.[Електронний ресурс]. Режим доступу:[http://ec.europa.eu/eurostat/statistics-explained/index.php?title=EU-Commonwealth_of_Independent_States_\(CIS\)-_statistics_on_active_ageing&oldid=250331](http://ec.europa.eu/eurostat/statistics-explained/index.php?title=EU-Commonwealth_of_Independent_States_(CIS)-_statistics_on_active_ageing&oldid=250331)

*Конопляста Інна Володимирівна
НПУ імені М.П.Драгоманова
Науковий керівник:
кандидат з наук державного
управління, доцент
Скиба Марина Валеріївна*

ЕВОЛЮЦІЯ ПОГЛЯДІВ НА ПОНЯТТЯ «ПІДПРИЄМЕЦЬ»

Підприємництво – одна з найважливіших та найбільш обговорюваних тем всіх часів, яка виникає як в економічних, так і в політичних та наукових колах. Щодня поняття «підприємець» вживається у безлічі контекстів, іноді його значення є дуже розмитим. Проте, чи завжди суспільство надавало цьому поняттю одного й того самого значення. Адже це поняття є безпосередньо пов'язаним з розвитком економічного життя суспільства, зміною рівня розвитку продуктивних сил, відносин власності, рівнем розвитку виробничих відносин, форм науково - технічного прогрес та звичайно розвитку ринкових відносин [3]. Саме тому, з'ясування походження та історичного розвитку цього поняття є дуже важливим задля того, щоб в повній мірі розуміти все те, що в нього вкладає суспільство.

Проблематику підприємництва розглядали З.Варналій [1], Н.Георгіаді [2], А.Маршалл [4], А.Сміт [5] та багато інших.

Вагомий внесок в розвиток питання зробив Річард Кантільон, адже саме він вперше в історії дослідив поняття "підприємець". Проте, його визначення поняття «підприємець» значно відрізняється від сучасного, це можна пояснити вузькістю поглядів, викликаною специфічним світоглядом тогочасної людини. Річард Кантільон вважав, що підприємець —

це людина, яка за певну ціну купує засоби виробництва, аби виробити продукцію і продати її з метою одержання доходів. Також економіст стверджував, що підприємцем можуть виступати люди в яких не було фіксованих прибутків (ремісників, купців, селян та ін.), тобто тих, хто був зайнятий економічною діяльністю в умовах нестабільності та непередбаченості цін. Цікаво, що важливою рисою, яка наділяла кожного тогочасного науковця, на думку Кантільона, була саме готовність до ризику. Вслід за Кантільоном було висунуто багато подібних визначень поняття «підприємець», вони відрізнялися буквально однією особливістю. Можна помітити певну тенденцію, щодо змін визначення поняття «підприємець». Адже безумовно кожне нове визначення створювалося в інший час, для якого була характерна своя більша інноваційність. Серед всіх дефініцій цього поняття варто виділити визначення, що дав англійський економіст, засновник Кембриджської школи Альфред Маршалл.

Маршалл називає свого підприємця певним універсалом, він вкладає в це поняття, те, що підприємець це не просто робочий чи торговець, що реалізує свій товар, а й організатор та контролер всього процесу. Вченому були близькі ідеї монополістичної конкуренції, А.Маршалл стверджує, що жоден з підприємців не є здатним самотійно впливати на загальний попит або на ринкову ціну.

Представники австрійської школи (Л.Мізес, Ф.Хайек) на відміну від дослідників Чиказької школи (які розглядають підприємницький дохід як премію за готовність діяти в умовах невизначеності) розглядають підприємця як суб'єкта що забезпечує рівновагу господарського циклу. В поглядах цих вчених на поняття «підприємець» дуже чітко відчувається певна інноваційність, яка полягає в новому, більш сучасному баченні ролі підприємця в суспільстві. Звичайно, їх визначення не є всеохоплюючим та повністю задовільняючим думку сучасних науковців, проте їм все ж таки вдалося відкинути досить сумнівні погляди попередників, використавши лише найкраще з їхніх робіт.

Проте, все одно можна виділити певні схожі риси в розумінні поняття «підприємець» впродовж всього його історичного розвитку. А саме, сюди можна віднести те, що підприємець обов'язково повинен мати талант до справи, мати прагнення виявити різні можливості отримання прибутку, які ще не були помічені іншими суб'єктами господарювання. Ця людина має перебувати в постійній конкуренції, та не боятися йти на ризик та робити рішучі дії пов'язані зі своїм бізнесом.

У зв'язку з постійним розвитком економічних стосунків проблема підприємництва завжди займала важливе місце серед досліджень науковців, як сучасних так і минулих років. Поняття «підприємець» постійно вживається у різних контекстах, так і впродовж свого історичного розвитку воно постійно змінювало свій характер та розставляючи акценти на різні його аспекти. Розглядаючи його зміни за всю історію існування суспільства можна помітити певні закономірності, та виділити деякі особливості, що характерні кожній епосі. Умовно прийнято виділяти три етапи еволюції наукових поглядів на сутність поняття «підприємець». На першому етапі, дуже помітно, що підприємця наділяють певними обов'язковими діями, без яких неможлива його робота, а саме здатності йти на ризик. Другому етапу характерний певний інноваторський підхід до самого поняття «підприємець». Дослідники того етапу навіть стверджували, що інновації є специфічним інструментом підприємця, без якого аж ніяк не можлива його діяльність. Третій етап в свою чергу вже проголошував важливі особисті якості, якими має бути наділений сучасний підприємець. До таких вони включали інтуїцію, здатність до передбачення певних подій на ринку та звичайно вміння швидко реагувати на зміни кон'юнктури та обернення справ на свою користь.

Список використаної літератури:

1. Варналій З. С. Основи підприємництва [Текст] : Навч. посібник / З. С. Варналій. - К. : Знання-Прес, 2003. - 285 с.: табл.

2.Георгіаді Н. Г. Сучасний стан підприємницької активності в Україні [Електронний ресурс] / Неллі Георгіївна Георгіаді // Ефективна економіка. – 2016. – Режим доступу до ресурсу: <http://www.economy.nauka.com.ua/?op=1&z=4818>.

3.Скиба М. В. Еволюція наукових поглядів зарубіжних вчених щодо сутності поняття «підприємець» // Інвестиції: практика та досвід. – 2014. – №12.- С.58-63

*Корнійчук Аліна Юріївна,
НПУ імені М.П.Драгоманова
Науковий керівник:
кандидат педагогічних наук, доцент,
Вольнова Леся Миколаївна*

РОЗВИТОК ДУХОВНОЇ КУЛЬТУРИ СТУДЕНТСЬКОЇ МОЛОДІ У СИСТЕМІ ВИЩОЇ ОСВІТИ

Гуманізація освіти ставить за мету перш за все формування духовної культури особистості, що навчається. Як переконана Н. Богданова, духовна культура допомагає молоді сучасної України «зосередити сили на найбільш прийнятному для майбутнього фахівця полі діяльності, знайти своє місце в житті. Між ступенем засвоєння духовної культури та соціальною активністю існує діалектичний взаємозв'язок» [1, с. 103]. Адже лише усвідомлюючи основи власного життя, людина дійсно стає людиною з великої літери, реалізується в безперервному самовдосконаленні та активній творчості.

У формуванні духовної культури молоді визначальну роль продовжують відігравати інститути освіти, які зазнали та зазнають значних змін у сучасній ситуації. При цьому вища школа як підсумковий щабель всієї системи освіти має визначальне значення у формуванні духовної культури. Вищий навчальний заклад здійснює духовний зв'язок поколінь і духовного досвіду людства, створює умови для відтворення духовних цінностей, закладає основи життєдіяльності, соціальної діяльності, світогляду, морально-етичних установок, що впливатимуть на професійну діяльність студента як майбутнього фахівця.

Сьогодні система вищої освіти, особливо педагогічної, посилює свою зорієнтованість на духовне, культурне та емоційне збагачення майбутніх фахівців, на залучення їх до світу людських цінностей та спілкування в гуманістичному стилі. Активізація виховного потенціалу вищої школи дозволить: скоригувати систему цінностей особистості; заохочувати до творчої самореалізації; створити атмосферу доброзичливого та гуманного спілкування й поведінки, співпраці та співтворчості.

В. В. Лаппо наголошує, що «духовний розвиток студента залежить від умінь викладачів здійснювати виховний процес обґрунтовано, цілеспрямовано й організовано, що й визначає результативність виховання під час професійної підготовки» [3, с. 133]. Це пов'язано із тим, що студентський вік припадає на період юності, коли формується світогляд, відбувається збагачення внутрішнього світу, становлення ціннісних орієнтацій. Однак молоді люди ще не мають достатнього життєвого досвіду, а тому потребують розумного керівництва дорослих у соціальному та духовному становленні. Враховуючи це вчена вказує, що процес виховання духовної культури особистості повинен починатися з розуміння викладачем мотивів, інтересів і потреб студентів, а також усвідомлення соціальної дійсності, що оточує їх, зокрема й культурно-освітнього простору вищого навчального закладу. І тільки на наступному етапі можна використовувати відповідні методи виховання (етичні бесіди, пояснення, психодраму, тренінг морального вчинку та ін.) як своєрідні операції щодо подолання нерозуміння через звернення до наявного морального досвіду студента.

О. Т. Горіна зазначає, що розвиток духовної культури студентської молоді повинен відбуватися не лише через систему виховних заходів, але й під час вивчення предметів

соціально-гуманітарного циклу, в процесі участі у соціальній діяльності (зокрема, благодійницькій чи волонтерській) [2, с. 7]. Лише такий комплексний підхід у системі вищої освіти визначає формування у студентів ціннісного ставлення до життя, забезпечує стійкий, гармонійний розвиток молоді людини, її внутрішню особистісну зорієнтованість на утвердження почуття відповідальності, обов'язку, честі і совісті, інших чеснот, які підвищують рівень духовної культури та формують людські, професійні, ділові та морально-етичні якості. Педагогічні засоби та прийоми навчання допомагають вилинути на внутрішні якості особистості: розум, почуття, світосприймання.

Підсумовуючи, слід підкреслити, що духовна культура студента – це професійно значуща характеристика особистості. Саме тому вона має стати фундаментом становлення світогляду майбутніх фахівців, їх професійної компетентності, рис та якостей. А заклади вищої освіти повинні прагнути через створення відповідного гуманітарного середовища перетворюватися в центри культурно-духовного розвитку і саморозвитку студентської молоді.

Список використаної літератури:

1. Богданова Н. Проблема формування духовної культури студентської молоді сучасної України / Наталія Богданова // Філософські обрії : наук.-теор. часопис. – 2009. – № 22. – С. 97-105.
2. Горіна О. Т. Теоретичні аспекти формування духовної культури студентської молоді / О. Т. Горіна // Теорія та методика управління освітою. – 2009. – Вип. 2. – С. 34–37.
3. Лаппо В. Теоретичні засади вдосконалення духовної сфери особистості студента в умовах вищої школи / В. Лаппо // Збірник наукових праць: філософія, соціологія, психологія. – 2015. – Вип. 20(1). – С. 128-134.

*Король Анна Вікторівна
НПУ імені М.П.Драгоманова
Науковий керівник:
старший викладач кафедри
теорії і технології соціальної роботи
Бибик Дарія Дмитрівна*

ВПЛИВ ОСВІТИ НА СОЦІАЛІЗАЦІЮ ОСОБИСТОСТІ

Освіта – це соціальний інститут, який покликаний потребами людей відтворювати і передавати знання, уміння. Освіта – це процес підготовки нових поколінь до життя для вирішення різноманітних суспільних, культурних та економічних питань, проблем, що стоять перед людством, а отже освіта – це процес формування людини-особи, що готує особистість до активної соціальної діяльності, а отже соціалізації — процесу засвоєння людиною певної системи установок, норм, цінностей, знань, зразків відповідної поведінки властивих для певного суспільства, спільноти. Якщо розкрити завдання, напрями діяльності системи освіти як соціального інституту, то можна назвати низку функцій, котрі вона виконує щодо соціальної взаємодії особистості. Таким чином, актуальність теми освіти посідає провідне місце у визначенні її впливів на соціалізацію особистості, адже за допомогою освіти людина засвоює усі вище перелічені основи соціалізації кожної людини.

Так, у 70-ті роки ХХ століття над різними аспектами процесу соціалізації особистості, у тому числі і термінологічним осмисленням, працювали Є. Кузьмін, Ю. Левада, В. Марков, А. Мудрик, В. Сухомлинський та ін. Почали з'являтися видання, котрі показували основи соціалізації молоді («Теория и практика социальной работы: отечественный и зарубежный опыт»).

Останнім часом ми бачимо, що освіта – це соціальний феномен. За допомогою освіти відбувається обмін інформацією про набуті людством цінності як матеріальної, так і духовної культури. Знання є пріоритетними в діяльності особистості, його соціалізації. Це

і зумовлює формування спрямованості індивіда на соціальну діяльність, творчість. У процесі навчання людини, соціалізуючись, вона показує свою суспільну сутність, виявляються стосунки, відношення до інших. Однак, система освіти, як один з пріоритетних чинників становлення людини, є застарілою і потребує реформування. Особливого значення слід надати забезпеченню навчального процесу обладнанням, комп'ютерною технікою, матеріалами, аби забезпечити якісний процес.

Отже, наразі, освіта – це аспект вирішення проблем у суспільстві, зокрема особистості та соціуму в цілому, та їх якісної взаємодії. Адже освіта - компонент соціального розвитку кожної окремої особистості.

І у процесі освіти, навчання кожен збагачує індивідуальний досвід позитивними враженнями від спільної з іншими життєдіяльності, розвиваючи при цьому соціальні потреби, формує соціальні вміння та навички, формувати готовність брати іншого до уваги, працювати в єдності, вирішувати питання разом, відстоювати свою позицію.

Список використаної літератури:

1. Вісник Інституту розвитку дитини. Вип. 11. Серія: Філософія, педагогіка, психологія: Збірник наукових праць. – Київ: Видавництво Національного педагогічного університету ім. М.П. Драгоманова, 2010. – 177 с.

2. Соціологія: Підручник / Н. П. Осипова, В. Д. (60 Статті)

3. Діалог культур: Україна в звичаях і традиціях: Родознавство: Наук.-метод. зб. / Автор наук. проекту С. О. Черепанова. Передмова проф. В. Г. Скотного. — Дрогобич, 2003. — Вип. 1.

*Коршун Дмитро Іванович,
НПУ імені М.П. Драгоманова*

*Науковий керівник:
кандидат економічних наук, ст. викладача
Седляр Михайло Олегович*

ІНТЕРНЕТ-ТЕХНОЛОГІЇ ЯК ЧИННИК ТРАНСФОРМАЦІЇ ПРОЦЕСІВ ІНФОРМАЦІЙНОЇ РОБОТИ

Останнім часом наш світ охопив цілий ланцюг змін, які тягнуть за собою нові і нові впровадження у різних сферах життя суспільства. Ця ланцюгова реакція продовжується з вибуховою швидкістю, тому за всіма змінами у розвитку часом буває важко встежити. Змінюються політичні системи, технології, пріоритети, а також змінюється і поняття роботи з інформацією.

Інформація – це знання, які отримує споживач (суб'єкт) у результаті сприйняття та переробки певних відомостей [3]. Враховуючи тенденцію постійних змін у соціумі, варто відмітити, що інформації у нашому світі стає настільки багато, що всю її неможливо передавати вживу одночасно, адже навіть у процесі подачі нової інформації, вона вже може бути застарілою, оскільки відбулася зміна, яка вплинула на описуване явище.

Але змінилися і способи подачі інформації. Наразі, найефективнішою системою комунікацій є мережа Інтернет. Ця новітня комунікаційна технологія охопила наш світ лише нещодавно, але вже стала невід'ємною частиною нашого життя. Дослідження показують, що кількість користувачів цією мережею наразі складає 3,4 млрд осіб, що становить 45% населення землі [1].

Інтернет-технології повністю змінили наше життя. Все частіше ми зустрічаємо слова «електронна пошта», «соціальні мережі» тощо. Це ті елементи, які набули такої популярності, що без них неможливо уявити сьогодення. Дуже часто для комунікації перевага надається Інтернет-мережі, а не мобільному зв'язку.

Для пошуку інформації все частіше використовується Інтернет, адже в ньому можна знайти найактуальнішу інформацію. Новини, книги, аудіо, рекомендації, поради різного характеру – це те, за чим люди звертаються до цієї мережі.

Із охопленням інформаційних та Інтернет-технологій все більшої кількості секторів суспільного життя, наше цивілізація зараз знаходиться на межі індустріального суспільства, до інформаційного.

Інформаційне суспільство (англ. Information society) – теоретична концепція постіндустріального суспільства, історична фаза еволюційного розвитку цивілізації, в якій інформація і знання продукуються в єдиному інформаційному просторі. Головними продуктами виробництва інформаційного суспільства мають стати інформація і знання. Характерними рисами інформаційного суспільства, є:

- збільшення ролі інформації і знань в житті суспільства;
- зростання кількості людей, зайнятих інформаційними технологіями, комунікаціями і виробництвом інформаційних продуктів і послуг, зростання їх частки у валовому внутрішньому продукті;
- зростання інформатизації та ролі інформаційних технологій в суспільних та господарських відносинах;
- створення глобального інформаційного простору, який забезпечує: а) ефективну інформаційну взаємодію людей; б) їх доступ до світових інформаційних ресурсів; в) задоволення їхніх потреб щодо інформаційних продуктів і послуг [2].

Зараз все більше людей хоче знайти роботу в Інтернеті, через мережу здійснюються покупки, он-лайн сервіси є майже в усіх організацій, дедалі легше можна знайти потрібну інформацію.

Інформаційні процеси істотно трансформувалися, порівняно з тим часом, коли ще не було Інтернет-технологій. Новини поширюються швидше, вони навіть виникають швидше. Звичайне спілкування зараз стає більш віртуальним, люди комунікують через соціальні мережі, що полегшує цей процес.

Набуття знань набуло іншого характеру також. Завдяки Інтернет-технологіям воно стало більш інтерактивним, більш зручним і самостійним. Кожна людина може вивчити те, що хоче вивчити.

Можна зробити висновок, що глобальна комп'ютерна мережа Інтернет надає доступ до будь-якої інформації, пришвидшує швидкість її поширення та полегшує процеси навчання. Інтернет став для нашого суспільства новим етапом розвитку, він зробив наше суспільство інформаційно «підкованим» і відкриває нові можливості для подальших змін соціуму та технічного прогресу.

Список використаної літератури:

1. Демченко І. Сучасні інформаційно-комунікаційні технології як провідний чинник глобальних світоглядних трансформацій / І. Демченко [Електронний ресурс]. – Режим доступу: <http://oldconf.neasmo.org.ua/node/2098>.
2. Інформаційне суспільство [Електронний ресурс] – Режим доступу: https://uk.wikipedia.org/wiki/Інформаційне_суспільство.
3. Інформація [Електронний ресурс]. – Режим доступу: <https://uk.wikipedia.Org/wiki/Інформація>.
4. Седляр М.О. Сучасні виклики та проблеми на шляху формування нової економіки // Вісник Маріупольського Державного університету. Серія Економіка: Збірник наукових праць. – 2013. – Вип. 6. – С. 55-62.

*Крамарчук Юлія Ігорівна
НПУ імені М.П.Драгоманова
Науковий керівник:
кандидат педагогічних наук, доцент
Голубенко, Тетяна Олександрівна*

ОСОБЛИВОСТІ ПРОФЕСІЙНОЇ ПІДГОТОВКИ СОЦІАЛЬНИХ ПРАЦІВНИКІВ: МІЖНАРОДНИЙ ДОСВІД

Професійна підготовка соціальних працівників на сучасному етапі набуває особливого значення. З кожним роком збільшується потреба у таких фахівцях, котрі відповідають за своєю професійною підготовкою міжнародним стандартам. Система соціальної освіти перебуває на стадії реформування, виступаючи як свого роду освітня інновація.

Соціальна освіта та професіоналізація соціальної роботи у багатьох розвинутих країнах світу має давні традиції, що становить певний інтерес для України, тому науковці розглядають фахову підготовку соціальних працівників як «потужний антикризовий, стабілізуючий і творчий чинник розвитку суспільства», що зумовлювався необхідністю вирішення численних економічних, правових, політичних, соціальних, особистісних проблем населення, розробки та реалізації ефективних механізмів соціального захисту громадян. Тому виникла необхідність у підготовці фахівців соціальної сфери, а їхня підготовка у кожній державі характеризується своєю специфікою.

Концепція соціальної роботи є новаторською для України, так само як і професія соціального працівника. Тому проблема підготовки фахівців цього профілю потребує інноваційного підходу до організації навчання студентів у вищих навчальних закладах. Головним у технології підготовки соціальних працівників є принцип діяльнісного підходу до розуміння професії, суть якого полягає в першочерговій орієнтації навчання на оволодіння вміннями і навичками практичної діяльності в соціальних службах [2].

Оскільки проблема професійної підготовки працівників соціальної сфери реалізується в Україні не так давно, велике значення для нас має досвід з цієї проблеми зарубіжних країн.

Навчання соціальних працівників відображає специфіку національних систем освіти.

На думку Т. Логвиненко університетська освіта у Данії, Норвегії, Швеції функціонує відповідно до загальних тенденцій розвитку у європейському освітньому просторі й характеризується високими показниками за різними напрямками університетської діяльності, чим особливо відзначаються університети міст Лунд, Гетеборг, Стокгольм (Швеція), Копенгаген, Ольборг (Данія), Осло, Тронхейм (Норвегія), що підтверджується офіційною статистикою. У досліджуваних країнах на освіту виділяється до 7,8% ВВП (при середньоєвропейському – 4,9%). У витратах вищих навчальних закладів Швеції на навчання в середньому припадає 44%, на науку – 56%. У Лундському університеті це співвідношення становить – 32% і 68%, Стокгольмському – 39% і 61%. Лундський університет налічував (у 2014 р.) 47 000 студентів, 6 300 20 викладачів, співпрацюючи з 680 університетами-партнерами з понад 50 країн світу. Навчальний заклад є членом двох престижних університетських мереж: «Ліги європейських дослідницьких університетів» і «Університет 21», в яких співпрацює з передовими університетами-лідерами Європи і світу. Навчальний заклад пропонує понад 300 навчальних курсів англійською мовою [2, с. 19].

В Японії існує досить широкий вибір програм: два роки навчання в місцевому коледжі, чотири роки занять в коледжі або університеті і два роки аспірантури в університеті з отриманням ступеня магістра. Два університети пропонують докторантуру. Хоча школи соціальної роботи існують тут у рамках вищої освіти і часто при вступі пред'являють до студентів ті ж вимоги, що й університети, їх не можна рівняти з ними.

Навчання тривалістю три-чотири роки розглядається як вузькотехнічна, спеціалізована підготовка. Університети пропонують широке гуманітарне навчання. Випускник школи отримує диплом або ступінь соціального працівника.

Немає єдиного зразка освіти в даній сфері і в **Великобританії**. Навчання соціальній роботі здійснюється тут в університетах, політехнікумах, коледжах. Програми різні: чотири роки навчання на ступінь бакалавра; один рік навчання в аспірантурі; два роки навчання для випускників, які закінчили інші факультети; два або три роки для студентів, які не закінчили повністю курс університету [5].

Практичне навчання в **американських** навчальних закладах соціального профілю являє собою експериментальну форму викладання та навчання, за якої студент отримує допомогу по свідомому привнесенню отриманих знань у практичні ситуації, що виникають у професійній діяльності; відпрацюванні професійних навичок у вигляді початкового досвіду; сприйняттю професійного етикету і цінностей соціальної роботи; формуванню професійно важливих особистісних якостей і виробленні індивідуального стилю професійної діяльності.

Американські дослідники, зокрема Б. Шіфор і Л. Дженкінс, оцінюють практичне навчання соціальних працівників як складний, багатогранний процес, конкретною метою якого є створення зв'язку між академічним навчанням і практичними заняттями, для того щоб новий соціальний працівник зміг ефективно виконувати роботу, що вимагає наявності певних знань і дотримання спеціальних принципів. Саме наявність цього зв'язку і допомагає відрізнити професійного наставника від непрофесіонала або просто від людини, яка дає поради з добрих спонукань.

Європейська модель практичного навчання фахівців у галузі соціальної роботи має суттєві відмінності від американської, що обумовлено історично сформованими традиціями в практиці.

До інших чинників, що забезпечує різницю в підходах, відносяться:

- провідна роль Церкви в соціальній роботі;
- наявність різноманітних філантропічних організацій, що функціонують багато десятиліть;
- сформована система професійної підготовки через старовинні університети;
- особливий соціально-політичний контекст історичного розвитку.

У Великобританії, як і в США, студенти вивчають соціальну роботу на двох рівнях: в коледжах і агентствах (аудиторний і практичний курси). В останні роки навчання в агентствах стало грати більш значну роль, ніж раніше. Величезна увага стало приділятися навчання та підтримки співробітників агентств, які спеціалізуються на роботі зі студентами, - керівників практики. Їх основне завдання - вдосконалення професійних навичок студентів незалежно від місця їх навчання. Деякі з них (у великих агентствах) повністю звільняються від практичної роботи з клієнтами і прикріплюються до трьох і більше студентам.

Практика в агентстві займає у студента близько половини всього обсягу навчального часу, з якого на завершальному етапі практики виділяється зазвичай 80 днів.

Система підготовки соціальних працівників у **Франції** є наскрізною і побудована за принципом безперервності освіти. Вона виключає тупикові варіанти, як і довгострокову підготовку, яку важко модернізувати і оновлювати відповідно мінливим вимогам суспільства. Підготовка побудована за принципом чергуванні навчання (теоретичне навчання у навчальному закладі чергується з періодами цільової практики, стажувань в різних соціальних службах, установах, організаціях). Обидві складові підготовки проводяться за єдиною навчальною програмою, переслідують одні цілі і оцінюються за чітко визначеними критеріями, що дозволяє оптимально використовувати практику у відповідному середовищі для вироблення професійних умінь і набуття досвіду діяльності в конкретних ситуаціях [5].

У Франції не спостерігається чіткого поділу між соціальними працівниками і соціальними педагогами. Існуючі професії органічно поєднують функції виховання і

допомоги, маючи на увазі особистість окремої людини в цілому. Існує кілька основних професій, які охоплюють сферу соціальної діяльності, - це група професій "соціальної кар'єри", які об'єднуються в дану групу як по спільності цілей і завдань діяльності, так і за критеріями професійної компетентності.

Базовою характеристикою професій соціальної кар'єри незалежно від профілю і спеціалізації є здатність забезпечувати допустиме і доцільне посередництво між особистістю, сім'єю, з одного боку, і суспільством, державними і громадськими структурами - з іншого; виконувати роль партнера, сполучної ланки між особистістю і соціумом, між дітьми і дорослими, сім'єю і суспільством. Найважливішою характеристикою є вміння працювати в умовах неформального спілкування, сприяючи появі і прояву ініціативи, активної, суб'єктної позиції клієнта; вміння будувати відносини з ним на рівних, на основі діалогу; співчувати, співпереживати клієнту при вирішенні його проблем.

Таким чином, професійна підготовка майбутніх соціальних працівників у зарубіжних країнах здійснюється на високому професійному рівні, відіграючи інтегративний та міждисциплінарний характер в її організації та практичній підготовці.

Список використаної літератури:

1. Кривоконь Н. Підготовка соціальних працівників для системи соціального захисту населення // Соціальна політика і соціальна робота. - 2000. - № 3,4. - С.88.
2. Логвиненко Т. О. Теорія і практика підготовки фахівців соціальної сфери в університетах Скандинавських країн: Данія, Норвегія, Швеція /дис. ... докт. пед. наук : 13.00.01 – загальна педагогіка та історія педагогіки / Логвиненко Тетяна Олександрівна – Дрогобицький державний педагогічний університет імені Івана Франка. – Дрогобич, 2016. – 46 с.
3. Логвиненко Т. О. Асистентська практика : навчальна програма / Т. О. Логвиненко. – Дрогобич : Дрогоб. держ. пед. ун-т імені Івана Франка, 2011. – 15 с.
4. Логвиненко Т. О. Порівняльна педагогіка систем вищої освіти : навч.-метод. посіб. / Т. О. Логвиненко. – Дрогобич : Дрогоб. держ. пед. ун-т імені Івана Франка, 2015. – 120 с.
5. Поліщук В. А. Професійна підготовка фахівців соціальної сфери. Зарубіжний досвід / В. А. Поліщук. – Тернопіль : «Богдан», 2003. – 183 с.

*Мельниченко Лілія Сергіївна,
НПУ імені М.П.Драгоманова
Науковий керівник:
кандидат економічних наук, доцент
Петришина Наталія Валеріївна*

ВПЛИВ ОФШОРНИХ ЗОН НА УКРАЇНУ

Офшорна зона є однією з різновидів вільних економічних зон, що створюють сприятливі валютно-фінансові та фіскальні режими з високим рівнем банківської та комерційної таємниці, лояльним державним регулюванням. Єдиного чіткого списку офшорних зон не існує, кожна держава визначає цей перелік для себе. В Україні перелік офшорних зон встановлено розпорядженням Кабінету Міністрів України «Про перелік офшорних зон»[6].

До переваг діяльності в офшорних зонах відносять: податок на прибуток майже відсутній або не перевищує 1-2%; процедура реєстрації спрощена до мінімуму; кількість валюти, що репатріюється, необмежена; місцеве законодавство лояльне до порушень податкових і митних правил. Негативним моментом ведення справ у даних державах є те, що податкова та митна служба розвинутих західних країн пильніше перевіряє фінансові й комерційні операції офшорних фірм, у зв'язку з чим досить складно отримати кредит у банках і знайти ділових партнерів на Заході [1, с. 25].

Існують чинники, що сприяють прихованому відпливу капіталу з України: несприятливий інвестиційний клімат в Україні, що ускладнює умови для залучення інвестицій і ведення бізнесу, що змушує інвесторів шукати більш сприятливе бізнес-середовище; недосконале законодавство України, що дозволяє вважати приховані відпливи капіталу, легальним ухиленням від оплати податків; висока мобільність фінансових ресурсів і здатність швидко переміщуватись з однієї країни в іншу, з більш сприятливими умовами; встановлення окремими державами сприятливих умов для формування штучних схем мінімізації оподаткування, висока корумпованість влади [3, с. 40].

Вирішення питання щодо спрощення введення бізнесу в Україні є нагальним. Згідно з даними Світового банку український бізнес у цілому виплачує більше 100 різних видів податків. Україна належить до десяти країн із найскладнішими податковими системами, а податкове навантаження в Україні найвище в Східній Європі [4, с. 22]. Тому офшорна зона - це один із способів полегшити ведення бізнесу та легально зменшити податкове навантаження для резидентів. Переваги діяльності через офшорні зони настільки переконливі, що навіть сам Президент України, через створення офшорних фірм веде свій бізнес.

Негативними наслідками офшорних зон є: недобросовісна податкова конкуренція та, відповідно, уникнення від сплати податків; нестабільність економіки у зв'язку з перспективою акумуляції в офшорних зонах великих обсягів капіталу; відтік капіталу; зростання тінізації економіки; зростання безробіття в країнах-донорах. Це негативно впливає на розвиток української економіки і економічної безпеки держави в цілому. Вивезені кошти при цьому залишаються в офшорних зонах, підтримуючи економічну стабільність інших країн.

Прямі інвестиції з України здійснено до 48 країн світу, переважна їхня частка спрямована до Кіпру (табл.1).

Таблиця 1

Прямі інвестиції (акціонерний капітал) з України в економіці країн світу за 2015-2016 рр.

	Обсяги прямих інвестицій на 01.10.2016 (млн. дол. США)	У % до підсумку	Обсяги прямих інвестицій на 01.10.2015 (млн. дол. США)	У % до підсумку
Усього	6236,9	100,0	6232,0	100,0
у тому числі				
Кіпр	5824,8	93,4	5817,6	93,4
Російська Федерація	139,2	2,2	134,5	2,2
Латвія	70,8	1,1	76,9	1,2
Віргінські Острови (Брит.)	52,0	0,8	52,0	0,8
Польща	50,2	0,8	50,3	0,8
Інші країни	99,9	1,7	100,7	1,6

Джерело: [5]

Майже всі великі іноземні банки та застосовують офшори для здійснення своїх фінансових операцій. В Україні близько 80% отриманих інвестицій, що надходить через офшорні зони зроблено українцями. Для цього використовуються договори, кредитні лінії, дочірні та спільні підприємства. Іноземні інвестиції також можуть вноситися у вигляді обладнання і технологій як зворотна фінансова допомога [2, с. 52].

Незважаючи на економічну привабливість офшорних зон для бізнесменів, проведення операцій з ними негативно позначається на економіці України, адже внаслідок

цього держава позбувається величезних сум, які не доходять до Державного бюджету. Становище погіршується ще й тим, що в Україні немає законодавчої бази для регулювання операцій, які здійснюються з офшорними юрисдикціями. Законодавством має передбачатися застосування жорсткіших заходів щодо моніторингу та контролю офшорного фінансового сектора, запровадження проти країн і компаній спеціальних штрафів і серйозних санкцій (фінансових та економічних - аж до закриття компанії) у випадках порушення встановлених положень і правових норм щодо боротьби з незаконними фінансовими операціями з відмивання грошей і легалізації кримінальних прибутків. Проблематику офшорних зон необхідно вирішувати на глобальному рівні, за участю інших країн, міжнародних організацій, з метою створення спільної законодавчої бази та гармонізації податкової системи і системи штрафів для скорочення відтоку капіталу з держави.

Список використаної літератури:

1. Баймуратов М.О. Офшорні зони у сучасному всесвіті: питання теорії та практики: монографія / М.О. Баймуратов, О.І. Зоріна. – О.: Фенікс, 2010. – 173 с.
2. Бозуленко О.К. Роль офшорної фінансової діяльності у світовій фінансовій системі / О.К. Бозуленко // Економіст – 2010 – № 1 – С. 51– 53.
3. Галкін І.В. Офшорні зони: легальні і незаконні цілі використання //Економічний вісник.–2003.– №11. – С. 38–42.
4. Косе Д. Д. Місце правового режиму оподаткування офшорної території у сфері регулювання економічних відносин / Д. Д. Косе // Часопис Київського університету права. – 2008. – № 1. – С. 18–23.
5. Офіційний сайт Державної служби статистики України [Електронний ресурс] : – Режим доступу : <http://www.ukrstat.gov.ua>.
6. Розпорядження Кабінету Міністрів України "Про перелік офшорних зон" від 23.02.2011 № 143-р // Офіційний сайт Верховної ради України / Законодавство України [Електронний ресурс]: – Режим доступу: <http://zakon2.rada.gov.ua/laws/show/143-2011-%D1%80>

*Михайлова Дар`я Олексіївна
НПУ імені М.П.Драгоманова
Науковий керівник:
кандидат педагогічних наук,
професор кафедри соціології
Чугасєвський Віталій Григорович*

ШКІЛЬНА ОСВІТА В ПРОЦЕСІ СОЦІАЛІЗАЦІЇ ІНДИВІДА

Дослідження питань шкільної освіти в процесі соціалізації індивіда вкрай важливе для розвитку національної освітньої системи, оскільки сприяє формуванню нових соціально-педагогічних ідей. Накопичені людством знання та досвід дають можливість успішно вирішувати ті завдання, які стоять перед суспільством на сучасному етапі розвитку Української незалежної держави. Значна роль у цьому контексті належить шкільній освіті. Аналіз педагогічної теорії й практики дає змогу розглядати середовище шкільного навчального закладу – як соціально-виховне середовище, сутність якого розуміють як сукупність умов життєдіяльності особистості, що здійснюють цілеспрямований вплив на її свідомість і поведінку з метою формування певних якостей, переконань, духовно-ціннісних орієнтацій і потреб

На думку О.В. Безпалько, сучасна школа усе ще залишається закритим середовищем для зовнішнього соціуму за багатьма напрямками їх можливої взаємодії [1, с. 17]. Школа оцінює здатність випускників вирішувати пізнавальні проблеми в навчальних, штучно

створених ситуаціях. Сучасна освітнє середовище має стати відкритим, оскільки створення і повноцінне функціонування освітнього середовища не може бути забезпечене тільки за рахунок внутрішніх ресурсів установи, консервативність стає перешкодою для проектування середовища, здатної до саморозвитку [1, с. 17].

У межах шкільної життєдіяльності активно відбувається самозміна учня, тобто, процес та результат усвідомлених, цілеспрямованих зусиль людини, спрямованих на те, щоб стати іншим. Шкільна життєдіяльність по відношенню до самозміни особистості може характеризуватися як: та, що підтримує позитивні самозміни; та, що гальмує самозміни; та, що провокує деструктивні форми само зміни [2, с. 15].

Діюча в освітньому полі навчального закладу модель формування громадянської ідентичності учнівської молоді не володіє достатньою функціональністю, оскільки її вплив проявляється однобічно, фрагментарно; відповідно, вона потребує оптимізації, коригування.

Список використаної літератури:

1. Безпалько О.В. Теорія і практика соціально-педагогічної роботи з дітьми та учнівською молоддю в територіальній громаді: автореф. дис. доктора пед. наук : 13.00.05 / О.В. Безпалько. – Луганськ, 2007. – 44 с.

2. Возна Ю.В. Соціалізація учнівської молоді в процесі функціонування соціально-педагогічного комплексу [Текст] : автореф. дис. ... канд. пед. наук : 13.00.05 / Возна Юлія Володимирівна ; Нац. пед. ун-т ім. М. П. Драгоманова. - К., 2012. - 20 с.

*Мошура Валерія Валеріївна,
НПУ імені М.П.Драгоманова
Науковий керівник:
Доктор педагогічних наук, професор
Вайнола Ренате Хейкїївна*

ФОРМУВАННЯ ЕКОЛОГІЧНОЇ КУЛЬТУРИ ДІТЕЙ ЯК НАПРЯМ ГРОМАДЯНСЬКОГО ВИХОВАННЯ

Упродовж останніх десятиріч істотно покращився процес формування свідомого ставлення населення до екологічних проблем України, оскільки збільшується рівень усвідомлення того, що кризовий стан довкілля впливає на загальний рівень соціального благополуччя. Нині екологічні проблеми, досягши планетарного масштабу, утворюють нову соціальну реальність. Їхнє розв'язання залежить першочергово від рівня екологічної культури населення. Сучасна екологічна ситуація вимагає покращення якості екологічної освіти та виховання, зумовлює необхідність перегляду багатьох положень світоглядного, методологічного та соціального характеру щодо системи «природа-людина».

Одним із пріоритетних напрямків виховної роботи в сучасній школі є громадянське виховання – процес формування свідомого громадянина, людини з притаманними їй особистісними якостями й рисами характеру, світоглядом і способом мислення, почуттями, вчинками та поведінкою. Екологічне виховання нині є одним з пріоритетних напрямків громадянського виховання.

Ідеї громадянського виховання завжди були актуальними для педагогічної думки України. Такі відомі українські діячі, як В. Антонович, М. Драгоманов, М. Грушевський, Н. Дерев'яненко, Б. Грінченко, А. Макаренко, В. Сухомлинський звертали увагу у своїх роботах на особливе значення формування громадянської свідомості підростаючої особистості.

Вивченням проблем екологічного виховання займалися видатні педагоги минулого: О.Духнович, К.Ушинський, В.Сухомлинський, С.Русова. І в наш час багато науковців та педагогів-практиків присвятили свої дослідження даній проблемі, серед них: Н.Глухова, Н.Лисенко, Н.Кондратьєва, С.Ніколаєва, В.Скребець, В.Сухар, О. Якименко, Н.Яришева та

ін. Проте, такий аспект як дослідження процесу формування екологічної культури в структурі громадянського виховання не став предметом окремих наукових розвідок.

Екологічна культура виступає регулятором людської діяльності, проявом ставлення особистості до навколишнього середовища, до світу в цілому [2; с.98]. Тому вона є найважливішою в ціннісному вимірі складовою загальнолюдської культури. За змістом екологічну культуру її слід розглядати як сукупність знань, норм, стереотипів та правил поведінки людини в оточуючому її природному світі. Вона є за своєю суттю своєрідним “кодексом поведінки”, що лежить в основі екологічної діяльності та екологічної поведінки.

Екологічна культура розглядається нами як взаємозв’язок та взаємообумовленість двох підходів. По-перше, екологічна культура презентується як сукупність певних дій, технологій освоєння людиною природи, які забезпечують принаймні стійку рівновагу в системі «людина-довкілля»; по-друге, як теоретична галузь знань про місце людини в біосфері як істоти діяльної, організуючої її структурні та функціональні блоки, як дедалі зростаючого чинника регуляції стану біосфери.

Отже, вивчення сутності поняття «екологічна культура» засвідчує, що воно увібрало в себе такі складові, як: екологічна свідомість, екологічні переконання, екологічний світогляд, наявність готовності до екологічної діяльності, формування відповідального ставлення до навколишнього середовища.

Екологічна культура визначається нами як складна властивість (якість) особистості, що включає розуміння людиною цінностей правильного поведіння в природному середовищі, усвідомлення природи як національного суспільного надбання й уміння передбачити наслідки різноманітних впливів на неї, здатність діяти в природі відповідно до її законів. У цьому контексті екологічна культура є такою життєдіяльністю людини, за якої досягається адаптація навколишнього природного світу до людини, а її самої – до довкілля. Тому екологічна культура містить коло питань пов’язаних з використанням людиною природи, перетворенням її у власних інтересах, а також з наслідками такої діяльності, яке найповніше виявляється у феномені природокористування [3; с.120]. Смісловим і формотворчим ядром останнього і виступає екологічна культура як конкретно-історичне уособлення адаптивної стратегії людства.

Список використаної літератури:

1. Про концепцію екологічної освіти в Україні (2002р.) Ін.зб. МО і науки України - №7. – 2002. с.3-23.
2. Пустовіт Г.П. Сучасні підходи до розуміння сутності принципів екологічної освіти учнів у позашкільних закладах // Збірник наукових праць. Педагогічні науки. Випуск 34. – Херсон: Видавництво ХДУ, 2003. – с.95-102.
3. Якименко О.Г. Форми і методи екокультурної діяльності як засоби соціалізації студентів / О.Г.Якименко // Науковий часопис НПУ ім. М.П.Драгоманова. Серія №11. Соціальна робота. Соціальна педагогіка : зб. наук. праць. – Вип. 12. – К. : НПУ ім. М. П. Драгоманова, 2011. – с. 119–124.

*Мусаєва Лілія Андріївна
НПУ імені М.П.Драгоманова
Науковий керівник:
кандидат філологічних наук, професор
Степико В.П.*

ОСОБЛИВОСТІ ШЛЮБНОГО ВИБОРУ У СУЧАСНОМУ СУСПІЛЬСТВІ

Шлюбно-сімейні стосунки завжди привертали до себе увагу дослідників та займали одне з провідних місць у наукових дослідженнях.

В минулому практично в усіх суспільствах переважали шлюби, які організовували батьки, або інші родичі, під чияю опікою знаходилися молоді люди.

У сучасному суспільстві кожна людина має право вільно обирати собі шлюбного партнера, визначати вік для укладення шлюбу та його форму. Поступово відходять у минуле народні традиції, що визначали шлюбний вибір та принципи подружнього життя.

Інститут сім'ї як і будь-яка соціальна система реагує на трансформації, що відбуваються у суспільстві, змінюючи як поведінку людей у цій сфері, так і моральні цінності та норми, які стосуються шлюбно-сімейної сфери. По всьому світу, підкреслює Н. Лавриненко знижується кількість зареєстрованих шлюбів, і відповідно, зростає кількість альтернативних форм співжиття чоловіка і жінки, які ми можемо умовно назвати альтернативними шлюбними об'єднаннями (відкритий, гостьовий, цивільний) [1, с.466].

Як зазначає Л. Слюсар, співробітник Інституту демографії та соціальних досліджень ім. М. Птухи, "українці, як і більшість європейців, усе пізніше одружуються. Це пояснюється тим, що сучасна людина повинна досить довго навчатися, здобувати професію, перш ніж стати матеріально незалежною і спроможною утримувати родину". Тому логічним є те, що на сьогодні середній шлюбний вік чоловіка становить 30 років, жінки – 27 років. При цьому 10-12% українських пар офіційно не реєструють шлюб [2].

Отже, трансформація шлюбно-сімейних відносин у суспільстві зумовлює те, що молодь сьогодні не квапиться створювати сім'ю, вона спочатку хоче побудувати кар'єру та стати матеріально незалежною.

Список використаних джерел:

1. Лавриненко Н. Інститут сім'ї в Україні: напрями трансформації. / Наталія Лавриненко // Українське суспільство: моніторинг соціальних змін. – К.: ІС НАН України, 2015. – 652 с.
2. Слюсар Л. Українці одружуються все пізніше / Людмила Слюсар // Газета.ua [Електронний ресурс]. – Режим доступу: <https://tsn.ua/ukrayina/ukrayinci-odruzhuyutsya-vse-piznishe.html>

*Нужна Аліна Іванівна,
НПУ імені М.П.Драгоманова
Науковий керівник:
кандидат економічних наук, доцент
Петришина Наталія Валеріївна*

МІЖНАРОДНИЙ ДОСВІД БОРОТЬБИ З КОРУПЦІЄЮ

Відповідно до Закону України «Про запобігання корупції», корупція - використання особою наданих їй службових повноважень чи пов'язаних з ними можливостей з метою одержання неправомірної вигоди або прийняття такої вигоди чи прийняття обіцянки/пропозиції такої вигоди для себе чи інших осіб або відповідно обіцянка/пропозиція чи надання неправомірної вигоди особі, зазначеній у частині першій статті 3 цього Закону, або на її вимогу іншим фізичним чи юридичним особам з метою схилити цю особу до протиправного використання наданих їй службових повноважень чи пов'язаних з ними можливостей [1].

У багатьох державах вдалося створити такі механізми, які обмежили вплив корупції масштабами, що не становлять серйозної небезпеки для нормального функціонування державного апарату [4]. Особливого успіху досягли Сінгапур та Гонконг (провінція Китаю). Так у 1960-70-х роках ХХ ст. у Гонконзі настав період швидких змін економічного зростання, при цьому країну охопило явище корупції. Екіпажі швидкої допомоги вимагали гроші, перш ніж допомогти хворому. За отримання державного житла, освіти та інших громадських послуг пропонували хабарі посадовим особам. Особливого розмаху корупція набула в поліції. Переломним моментом став великий корупційний скандал у 1973 році, коли глава поліції Гонконгу втік із країни і було розпочато кримінальне розслідування. На

відміну від інших провінцій Китаю, в Гонконзі не розстрілюють хабарників проте тут вдалося викоринити корупцію. Так у 1974 році корумпованість становила 94%, нині – приблизно 2%.

Першим заходом було скасування презумпції невинуватості для чиновників; другим – створення у 1974 році Незалежної комісії по боротьбі з корупцією; третім – надання можливості громадянам повідомляти про хабарників. Після скасування презумпції невинуватості для посадовців було введено в дію принцип "Доведи, що купив майно не на хабарі" і закріплено на законодавчому рівні. Якщо чиновник не може довести, що законним шляхом отримав кошти, які лежать на закордонних рахунках або на які придбана нерухомість, то йому загрожує ув'язнення терміном до 15 років [2].

Вражає своїми успіхами антикорупційна політика Сінгапуру. Її центральною ланкою є постійно діючий спеціалізований орган боротьби з корупцією – Бюро розслідування випадків корупції, яке має політичну і функціональну самостійність. Головна ідея антикорупційної політики Сінгапуру полягає в прагненні мінімізувати умови, що створюють як стимул, так і можливість здійснення корумпованих дій або уникнути їх. Це досягається шляхом дотримання цілої низки антикорупційних принципів, зокрема: 1) оплати праці державних службовців згідно з формулою, що ґрунтується на показниках середньої заробітної плати осіб, які успішно працюють у приватному секторі; 2) контрольованої щорічної звітності державних посадовців про їх майно, активи і борги; прокурор має право перевіряти будь-які банківські, акціонерні та розрахункові рахунки осіб, підозрюваних в порушенні Акта про запобігання корупції; 3) великої строгості в справах про корупцію саме стосовно високопоставлених урядовців для підтримки морального авторитету непідкупних політичних лідерів[3, с. 183-184].

Аналіз досвіду країн з розвиненою антикорупційною системою свідчить про те, що вони використовують різноманітні методи та прийоми. Так країни поєднують ефективну фінансову політику (звітність, відкритість прибутків та видатків, система прозорого оподаткування), дієве законодавство, влада, що є «близькою до народу».

Отже, для України можна використати такі методи боротьби з корупцією: скасування презумпції невинуватості для чиновників щодо справ, пов'язаних з корупційними діями; створення незалежного від влади антикорупційного органу; створення анонімною гарячої лінії; відкритість та контрольованість щорічної звітності щодо майна, доходів та боргів чиновників, а також членів їх сімей; можливість накладати арешт на майно та рахунки, що не висвітлюються в деклараціях; виховання в суспільстві негативного ставлення до корупції.

Список використаної літератури:

1. Закон України Про запобігання корупції від 14 жовтня 2014 року № 1700-VII – [Електронний ресурс]. – Режим доступу: <http://zakon3.rada.gov.ua/laws/show/1700-18>.
2. Зарубіжний досвід створення та діяльності спеціальних антикорупційних органів: практичний посібник - [Електронний ресурс]. – Режим доступу: http://pidruchniki.com/84686/pravo/zarubizhniy_dosvid_stvorenniya_ta_diyalnosti_spetsialnih_antikoruptsiynih_organiv
3. Корупція: теоретико-методологічні засади дослідження / керівник авт. кол. доц. І.О. Ревак. – Львів: ЛьвДУВС, 2011. – с. 220 с.
4. Черемис І. В. Зарубіжний досвід протидії корупції в системі державного управління / І. В. Черемис // Стратегічні пріоритети. – 2009. – №3 (12). – С. 110-118.

СОЦІОКУЛЬТУРНІ ТРАНСФОРМАЦІЇ ТА ПРОБЛЕМА ЦІННОСТЕЙ

Проблема становлення й укорінення демократичних цінностей є однією з основоположних у дослідженні соціокультурних трансформацій, що відбуваються зараз у посткомуністичних суспільствах. Сучасній науці відомо, що масштабні зміни у соціумі, якщо вони є системними і пов'язані з творенням нового суспільного ладу, завжди впроваджуються разом із культурними трансформаціями.

Відомо, що першим, хто почав розглядати суспільство у вигляді єдиної соціокультурної реальності, був російсько-американський соціолог П. Сорокін. (Саме від нього увійшли в науку такі терміни як “соціокультурна система”, “соціокультурна динаміка”, “соціокультурні зміни”, тощо). Свій підхід до вивчення соціуму як складного соціокультурного комплексу П. Сорокін цілком слушно назвав “інтегральною соціологією”. За думкою Сорокіна, всі соціокультурні явища слід обов'язково розглядати як такі, що мають принципову відмінність як від явищ неорганічної (неживої), так і органічної (живої) природи. Неорганічні явища можуть бути достатньо адекватно вивчені наукою через свої фізико-хімічні складові, а органічні - через складові двох видів - фізико-хімічні та біологічні. Але, порівняно з останніми, природа соціокультурних явищ суттєво інша – вона є над-органічною. Тому для вивчення таких явищ, як наполягає Сорокін, необхідно вводити додаткову, третю складову – цінності (ідеали, норми, смисли, світоглядні орієнтації), що є утвореннями нематеріальними і, так би мовити, надбудовуються людством над фізичною та органічною реальностями у результаті розгортання суспільно-історичного процесу.

Як відомо, „цінність” є вельми поширений сьогодні термін. Він часто впроваджується освіченими людьми при обговоренні різних дискусійних питань, наприклад тих, що стосуються актуальних проблем соціального і гуманітарного розвитку та відповідних галузей наукового дослідження. Причому, тлумачення природи цінностей, як за правило, у таких дискусіях буває занадто вузьким. Кожна із сторін розглядає лише окремі ситуації, що мають безпосереднє відношення до ціннісних явищ. Але, щоб розібратися у механізмах цих явищ та з'ясувати роль цінностей у соціокультурних процесах взагалі, нам необхідно спиратися на узагальнені, філософські підходи до цінностей. Такі підходи ґрунтовно розроблені в західній філософії, яка на сьогодні має відповідну дослідницьку дисципліну – філософію цінностей або аксіологію.

В сучасній аксіології, що є загальною теорією цінностей, перш за все, цінностей духовних, ми можемо знайти 3 основні підходи щодо розуміння природи цінностей:

- по-перше, цінностями називають ті об'єкти, котрі, завдяки притаманним їм властивостям, здатні задовольняти потреби людей;

- по-друге, за цінності вважають усе те у бутті, що може бути взято в якості предмету людського прагнення; отже, цінності виникають унаслідок надання деяким об'єктам відповідних властивостей з боку самого суб'єкту, і тому без суб'єкту, без наявної зацікавленості з його боку, ніякий предмет не можна вважати цінним;

- по-третє, цінності визначають як такі універсальні та ідеальні принципи, що за своїм статусом вищі за буття і здатні нормувати це буття (наприклад, буття соціальне). Тому, відкриття та засвоєння цінностей суб'єктом - то є результат людської відповіді на небесний, божественний виклик. А це означає, що цінності, - відповідно до третього підходу, - є завжди утвореннями над-особистісними і транс-об'єктивними; вони за своїм значенням суттєво більші, ніж будь-які матеріальні предмети.

Отже в цілому можна сказати, що Україна знаходиться у стані соціокультурної невизначеності. Найбільш природним для українського суспільства було б сформувати змішаний (ідеалістичний) соціокультурний тип. Цей тип, як вже окреслювалося, потребує виваженого балансу між духовними та матеріальними цінностями, коли за мету мають саме цінності духовні, а матеріальні вважають лише засобом задля досягнення високої загальнонаціональної мети.

Список використаної літератури:

1. Культурология. XX век. Словарь. – СПб.: Университетская книга, 1997. – С. 99-102, 438-439, 483-485.
2. Лэйси Х. Свободна ли наука от ценностей? Ценности и научное понимание. / Под ред. В. А. Яковлева. – М.: Логос, 2001. – 360 с.
3. Михайльченко М., Шайгородський Ю. Цивілізаційна чи ціннісна розколотість України? // Політичний менеджмент. – 2006. - № 6. С. 18- 28.
4. Сорокин П. А. Социальная и культурная динамика. – М.: Астрель, 2006. – С. 34-96.
5. Сорокин П. А. Человек. Цивилизация. Общество. / Общ. ред., сост. и предисл. А. Ю. Сомогонов: Пер. с англ. – М.: Политиздат, 1992. С. 200-220.
6. Философия культуры. Становление и развитие. / Под ред. М. С. Кагана, Ю. В. Перова, В. В. Прозерского, Э. П. Юровской. – СПб.: «Лань», 1998. – С. 286-292.

*Панченко Ольга Сергіївна,
НПУ імені М.П.Драгоманова
Науковий керівник:
кандидат економічних наук, доцент
Петришина Наталія Валеріївна*

МІЖНАРОДНА МІГРАЦІЯ РОБОЧОЇ СИЛИ

Інтеграція України у світовий економічний простір ставить ряд вимог з метою інтеграції у світову економіку як повноправного члена. Чільне місце в даному напрямку займає міжнародна міграція робочої сили, яка, будучи формою міжнародних економічних відносин, відображає процес перерозподілу трудових ресурсів між ланками світового господарства, а також виступає інструментом інтернаціоналізації та сприяє посиленню соціально-економічних зв'язків між країнами [4, с.45].

Згідно З.У. “Про зайнятість” трудова міграція - переміщення особи, пов'язане з перетинанням державного кордону або меж адміністративно-територіальної одиниці з метою виконання або пошуку роботи [2].

Причинами міграції робочої сили є економічні: рівень економічного розвитку держави, рівень зайнятості населення, національні різниці в оплаті праці, рівень розвитку науково-технічного прогресу; та неекономічні причини: політична нестабільність, політичні перевороти, політичні переслідування, військові перевороти, релігійні особливості країн, стихійні лиха (землетруси, паводки), національні відмінності в умовах праці, релігійні особливості країн причини особистого характеру (сімейні, расові) [1, с.66].

У сучасну епоху, міграція почалася з розпадом Радянського Союзу і встановленням незалежності України. Інтенсивність трудової міграції була відносно низькою протягом періоду з 1991 по 2008 рік. Помітне збільшення міжнародної трудової міграції відбулося в 2008-2009 роках, в результаті економічних факторів. Тому міжнародну трудову міграцію в масовому масштабі можна вважати відносно недавнім явищем. Інтенсивність трудової міграції була високою упродовж 2014 року і, за прогнозами, буде зростати. Значне збільшення обсягу міграційних потоків сталося близько 2010 року і ще раз – у 2014 році.

Можливим поясненням стрімкого росту міграції у 2010 році є відтерміновані наслідки впливу глобальної економічної кризи 2008 року на економіку України [3, с. 25].

На відміну від короткострокової трудової міграції, де основною країною призначення є Російська Федерація, довгострокові міграційні потоки спрямовані на чотири основні напрями, такі як Польща, Російська Федерація, Чехія та Італія, на частку яких припадає 75% даної категорії трудових мігрантів. З іншого боку, країни ЄС є основними країнами призначення, на які припадає майже три чверті всіх довгострокових трудових мігрантів з України. Українські трудові мігранти, які вибирають Польщу і Російську Федерацію, роблять це, в першу чергу, через великі ринки праці в цих країнах, відносну свободу пересування, низьку загальну вартість міграції, історичні зв'язки, існування у цих країнах мережі трудових мігрантів, друзів і родичів, а також через соціально-культурну близькість. Відбувається переорієнтація довгострокових трудових мігрантів у напрямку ринків праці Північної Америки та СНД від країн ЄС. Основні чинники української масової трудової міграції, насамперед, мають економічний характер, що перетворює міграцію у механізм виживання у процесі боротьби з бідністю або уникнення безробіття [3, с.33].

Обсяг міжнародної трудової міграції в період обстеження було оцінено в 688 000 осіб (423 800 довгострокових і 264 400 короткострокових трудових мігрантів). Окрім того, близько 310 000 висловили намір мігрувати в найближчі 12 місяців, що становить близько 45% від поточного обсягу. Ще один важливий висновок пов'язаний із великою кількістю людей, зайнятих у внутрішній мобільності – вона вдвічі більша, ніж кількість зовнішніх трудових мігрантів (1 643 000 осіб). Загальний обсяг внутрішньої міграції в 2014 році становив 9% від економічно активного населення в Україні. Українська довгострокова трудова міграція характеризується зростанням з 2006 року, яке триває понині. Очікується, що 1,6% від загальної кількості населення братимуть участь у довгостроковій трудовій міграції в 2016 році [3, с.11].

Соціально-економічні наслідки трудової міграції: 1) позитивні: поліпшення матеріального благополуччя сімей мігрантів, надходження грошей у країну, встановлення нових соціальних зв'язків, підвищення кваліфікації трудових мігрантів,

зниження рівня бідності та нерівності, підвищення рівня освіти та здоров'я родичів мігрантів; 2) негативні: розпад сімей, зниження народжуваності, “відплив” людей із країни, втрата соціальних гарантій, втрата часу та здоров'я мігрантів, збільшення кількості безпритульних дітей, втрата генофонду нації (діти трудових мігрантів не розглядають своє майбутнє в Україні), поширення соціально-небезпечних захворювань (ВІЛ/СНІД, туберкульоз) [1, с.71].

Загалом державна міграційна політика має базуватись на збереженні та розвитку людського потенціалу; забезпеченні ефективної зайнятості; зростанні оплати праці і доходів; підвищенні рівня соціальної безпеки і соціальної захищеності працівників; залученні інвестицій у безперервне професійне навчання; заохоченні високої мотивації до праці, творчої реалізації працівників; прагненні до набуття конкурентних переваг у праці та освітньо-професійному розвитку; забезпеченні конкурентоспроможності робочих місць, розробці й затвердженні «Національного плану дій щодо міграції й розвитку в Україні», розробці міжнародних програм спілкування та діалогу з мігрантами для надання їм комплексної підтримки і навчання фінансовій грамотності та ін.

Список використаної літератури:

1. Ангелко І. Соціально-економічні наслідки впливу міжнародної міграції робочої сили на добробут населення України // Вісник ТНЕУ. - 2014 р. - № 2. – с. 65-73.

2. Закон України “Про зайнятість” від 05 липня 2012 року № 5067-VI [Електронний ресурс] // Офіційний сайт Верховної ради України / Законодавство України. [Електронний ресурс] – Режим доступу: <http://zakon4.rada.gov.ua/laws/show/5067-17>

3. Міграція як чинник розвитку в Україні // Дослідження фінансових надходжень, пов'язаних з міграцією, та їхнього впливу на розвиток в Україні. – Київ. – 2016. – 116 с. - [Електронний ресурс]. – Режим доступу: <http://iom.org.ua/ua/migraciya-ta-rozvitok>.

*Пастух Христина Богданівна,
НПУ імені М.П.Драгоманова
Науковий керівник:
кандидат педагогічних наук, доцент
Вольнова Леся Миколаївна*

ФОРМУВАННЯ ЦІННІСНИХ ЗАСАД МОЛОДОЇ СІМ'Ї В УМОВАХ СОЦІОКУЛЬТУРНОЇ ТРАНСФОРМАЦІЇ

На сьогодні згідно зі статистикою у нашому суспільстві відбувається масовий процес трансформації ціннісних засад, який торкається різних суспільних осередків, у тому числі й молоді сім'ї. На жаль, є незаперечним фактом, що сучасні молоді сім'ї часто нехтують тими цінностями, які були загальноприйнятими у минулих поколіннях. А це призводить до відсутності у сім'ї тих рис, які є необхідними для гармонійних стосунків між її членами.

Сім'я – одна з найбільших цінностей, що створені людством за період свого існування. Жодна нація, жодне історичне суспільство не обійшлося без сім'ї. Молода сім'я – це особливий світ, який своєрідно пов'язаний з різними проблемами, які торкаються подружньої молоді пари; це початок нового, великі зміни в житті обох партнерів.

Питаннями розвитку молоді сім'ї займаються такі вчені як А. Антонов, Ю. Альошина, В. Борисов, І. Бестужев-Лада, А. Капська, В. Пеша. Проблема цінностей була актуальною у різні періоди розвитку суспільства і мала конкретні орієнтації. Вона вперше відображена у працях Сократа (поставлене запитання „Що є благо?“), мудрості українського народу (мати Бога в серці), творах Г. Сковороди (філософія серця), творчості В. О. Сухомлинського («Серце віддаю дітям», «Серце родини») та у працях інших провідних філософів, соціологів, педагогів, психологів різних епох [2].

У науковій літературі автори по-різному визначають поняття „ціннісні орієнтації (засади)”. Значна кількість науковців (А. Юнусов, Х. Шайхова, В. Тугарінов та ін.) зводять це поняття, насамперед, до сукупності установок на ті чи інші соціальні цінності й життєві цілеспрямованості особистості. На думку С. Аваліані, ціннісні засади зумовлені існуванням ідеалу, що перебуває поза нашою свідомістю [1, с 32]. І. Мартинюк репрезентує ціннісні орієнтації як індивідуальне ставлення до матеріальних, соціальних і духовних благ, а також як компонент структури особистості, який спрямовує її помисли та духовність особистості. А. Здравомислов розглядає ціннісні орієнтації як елемент саморегуляції особистості, котрі не тільки регламентують засоби раціональної поведінки, але й впливають на структуру свідомості, спрямовують волю, пам'ять, інтелектуальний розвиток [3, с 202].

Таким чином, ціннісна орієнтація – це спрямованість особистості на засвоєння певних цінностей для задоволення своїх потреб, у ціннісних орієнтаціях цінність виконує роль своєрідного орієнтира і відповідного регулятора поведінки й діяльності людини в предметній і соціальній дійсності [4,].

Щодо соціокультурної трансформації, то можна визначити, що це так званий процес переорієнтації, зміни чи втрати певних культурних цінностей. Даний процес в Україні є масовий і служить однією з умов формування ціннісних засад сучасної молоді сім'ї. Якщо минуле покоління формувало сім'ю на засадах, взятих з релігії, моралі, то зараз чимало з них є відкинутими, особливо релігійні. Відповідно, як наслідок, є те, що головною функцією сім'ї стає економічна, оскільки матеріальні блага стали більш важливими, ніж моральні, культурна функція втрачає свою сутність.

Отже, у в умовах сучасної соціокультурної трансформації, коли суспільство стає більш інформаційне, комп'ютеризоване механізоване та матеріальне сім'я втрачає низку

моральних цінностей і формування молодого сім'ї відбувається не на засадах моралі та релігії, що стає наслідком втрати загальнолюдських цінностей між членами родини.

Список використаної літератури:

1. Авалиани С. Ш. Природа знания и ценности. – Тбилиси, 1989. – 230 с.
2. Грищенко О. А. Культура і влада. Теорія і практика культурної політики в сучасному світі / О. А. Грищенко. – К. : УЦКО, 2000. – 213 с.
3. Іваненко О. Г. Проблема ціннісних орієнтацій офіцера ЗСУ // Наукові записки Харківського військового університету. Соціальна філософія, педагогіка, психологія. – Харків, 2002. – Т. 7. – С.113-115.
4. Сорокин П. А. Социальная и культурная динамика. – М.: Астрель, 2006. – С. 34-96.

*Пащенко Юлія Максимівна,
Гегельська Інна Федорівна,
НПУ імені М.П.Драгоманова
Науковий керівник:
кандидат економічних наук, доцент
Хом'яков Леонід Костянтинович*

ПОРІВНЯЛЬНИЙ АНАЛІЗ КОНТЕНТУ НАВЧАЛЬНОЇ ПРОГРАМИ «МЕНЕДЖМЕНТОРГАНІЗАЦІЙ» В УКРАЇНІ ТА ПОЛЬЩІ

Дана тема є актуальною, оскільки з розвитком технологій підприємства потребують висококваліфікованих фахівців в сфері управління.

Майже в усіх вищих навчальних закладах України активно розвивається спеціальність «Менеджмент організацій». Сфера професійної діяльності менеджера – забезпечення ефективного управління підприємствами. Від менеджера в першу чергу залежить прибутковість, розвиток та сталі ринкові позиції підприємства на ринку. Високий попит на таких спеціалістів підтверджується високими рейтингами їх затребуваності на ринку праці.

ВНЗ формують фахівців, які добре розуміються на особливостях соціально-економічного розвитку країни, мають лідерські та високі моральні якості, є конкурентоспроможними на ринку праці. До програми навчання менеджерів організацій ВНЗ України включено, зокрема, такі фундаментальні дисципліни: основи економічної теорії; макро- і мікроекономіка; економічний аналіз; економіка підприємства; облік і аудит; фінанси, гроші та кредит та інші. А також такі професійно-орієнтовані дисципліни: менеджмент; маркетинг; управління персоналом; психологія управління; менеджмент організації; стратегічний менеджмент. Студенти отримують гарну підготовку з комп'ютерних технологій, ділової іноземної мови, господарського і трудового права тощо.

Також у навчанні використовуються: мультимедійні технології з використанням сучасного устаткування, комп'ютерної техніки, Wi-Fi доступу до мережі Internet; освітні комп'ютерні програми та продукти; інтерактивні технології навчання – тренінги, ділові ігри, дискусії, проблемні лекції, презентації та інше.

Навчальний рік в українських студентів розпочинається 1 вересня.

Отже, специфіка навчання ВНЗ України дозволяє сформувати у студентів широкий світогляд щодо особливостей сучасного економічного середовища та управління підприємствами в ньому. Високий рівень якості навчального процесу досягається за рахунок впровадження новітніх навчальних технологій. Основний наголос робиться на підготовці менеджерів, які набувають компетентностей, необхідних для роботи на конкретній посаді з урахуванням високої конкуренції на ринку праці.

ВНЗ Польщі також займаються підготовкою фахівців за напрямком «Менеджмент організацій». Основні дисципліни в Польщі за цим напрямом не суттєво відрізняються від українських, але є деякі розбіжності.

Основними дисциплінами у ВНЗ Польщі є: менеджмент; облік та аудит; логістика; товарознавство; стратегічне управління; маркетинг; трудове, господарське та комерційне право; економіка та фінанси підприємства; податковий менеджмент; інформаційні системи в менеджменті; управління проектами.

Студенти університетів ведуть активну діяльність в рамках Студентського Парламенту (Студентське самоврядування), який представляє інтереси всіх студентів в їхніх взаємостосунках з керівництвом університету.

Ще однією відмінною рисою польської навчальної програми від української є те, що студенти Польщі мають вдвічі більше практичних занять, аніж українські студенти, і їх початковий рік розпочинається 1 жовтня, тому рівень розвитку проектних робіт та досліджень в сфері управління є набагато вищим та якіснішим. У зв'язку з цим випускник-менеджер зможе:

- 1) керувати підприємствами різних форм власності і видів економічної діяльності, державними установами, фінансовими структурами, науковими та освітніми організаціями.
- 2) розробляти перспективні стратегічні програми та інноваційно-інвестиційні проекти розвитку організації, формувати програми соціального розвитку організації.
- 3) здійснювати маркетингові дослідження, зовнішньоекономічну діяльність з використанням сучасних інформаційних технологій тощо.

Спільною рисою навчальної програми України і Польщі є те, що значну увагу, як і в Україні, так і в Польщі приділяють розвитку студентського життя. Існують різноманітні студентські організації та дослідницькі групи, які дають студентам можливість задовольнити свої інтереси та набути нових навичок у сфері менеджменту.

Отже, порівняльний аналіз контенту навчальної програми «Менеджменту організацій» в Україні та Польщі, свідчить, що навчальні програми між собою схожі, хоча мають свої переваги та недоліки. Студенти мають змогу освоїти управлінські навички та вміння, цьому сприяє практика в сфері бізнес-планування та бізнес-інжинірингу.

Список використаної літератури:

1. Андрущенко В.П. Модернізація педагогічної освіти в країні в контексті Болонського процесу / В.П. Андрущенко // Вища освіта України. – 2004. – № 1. – С. 6-10.
2. Гриневич Л. Польща та Україна: децентралізація управління освітою як елемент переходу до суспільства знань / Лілія Гриневич // Педагогіка і психологія професійної освіти. – 2004. – № 5. – С. 195-203.
3. Карпуленко О.М. Модернізація системи управління вищою освітою в Польщі в контексті інтеграції до європейського освітнього простору / О.М. Карпуленко. [Електронний ресурс] – Режим доступу: http://www.nbu.gov.ua/portal/Soc_Gum/Npchdu/Pedagogics/20

*Пінчук Оксана Яківна,
НПУ імені М.П.Драгоманова
Науковий керівник:
кандидат економічних наук, ст. викладача
Седляр Михайло Олегович*

ДЕРЖАВНЕ РЕГУЛЮВАННЯ ЕКОНОМІКИ УКРАЇНИ В УМОВАХ ХАОСУ

Протягом останніх років державне регулювання багатьох країн, в тому числі і України показує нездатність повною мірою реалізувати свої функції. Основними причинами цієї нездатності виступають небувалі виклики, загрози та вимоги, які виникли

внаслідок глобалізації та поширення загальних кризових явищ. За таких умов зростає частка некерованого хаосу, що спричиняє активізацію негативних та недетермінованих впливів на майбутній розвиток світових та національних систем господарювання.

Державне регулювання має визначену сферу застосування та характер впливу на об'єкти управління з метою досягнення позитивних результатів, тобто для реалізації встановлених цілей і завдань управління, а також «для упорядкування їх у межах заданих параметрів, планів, коригування відхилення від останніх» [2]. В епоху наростання глобалізаційних потрясінь та хаосу країни потребують нової моделі управління, яка повинна мати таку характерну ознаку як ефективне функціонування системи державного регулювання економікою в умовах нестабільності. Й тому держави, які попали в хвилю хаосу, зважаються на зміну управлінського імперативу й переходять від жорсткої моделі прямого втручання держави на рівні економічного базису до м'яких недирективних форм регулювання національною економікою.

Що стосується України, то хотілося б підкреслити, що в Україні продовжує домінувати детермінована вертикально-ієрархічна модель державного регулювання, що основана на жорстких прямих методах уніфікації рішень та завдань у рамках національної економіки, використанні позаекономічних методів управління. Ця модель не спрямована на формування конкурентоспроможної, зростаючої економіки та заможного і процвітаючого середнього класу. Держава через різні форми, способи, методи та інструменти своєї діяльності активно вносить зміни у структуру власності, сферу обміну і розподілу товарів та послуг. Пряме втручання в економічний базис з боку держави призводить до негативних зрушень у соціально-економічній структурі українського суспільства, формування нових центрів впливу і прийняття ключових рішень стосовно векторів економічного розвитку країни на національному рівні та в системі світового господарства. Монополістична буржуазія, яка швидко формується в Україні, для зміцнення своїх позицій прагне якомога повніше використати господарське, економічне і соціальне поле держави шляхом захоплення командних висот у державній машині. Взагалі така модель державного регулювання не пристосована до стабільного функціонування в умовах хаосу та криз, що нарастають. Сьогодні фактично економіка тільки тих країн, які розвиваються за моделлю, що відповідає параметрам народного капіталізму, демонструє здатність адаптуватися до нових викликів і досягнути найвищих рівнів конкурентоспроможності та соціально-економічної ефективності [3].

Зміна економічної моделі в Україні, передбачає проведення певних ключових трансформацій у сфері економіки, державного регулювання, охорони здоров'я, освіти, що потребуватиме координації дій різних урядових суб'єктів, а також негайного й рішучого скорочення державного боргу, вирівнювання стимулів тощо. Держава повинна сформулювати й запропонувати громадянам, економічним суб'єктам, такі права власності, інфраструктуру, податкові закони, які б сприяли заохочення людей ініціювати нові ідеї й перетворювати їх у вигідні ділові моделі на практичному рівні. Це логічний шлях для підвищення добробуту населення країни в коротко- і довгостроковому періодах.

Український уряд доклав великі зусилля для підтримки ділової активності населення у країні та трансформації моделі державного регулювання. Проте ці зусилля призвели до негативних незворотних наслідків, а саме: зміцнення позицій великого державно-монополістичного капіталу олігархічного типу; збільшення розриву (кількісного та якісного) в доходах між багатими і бідними; політичне напруження в суспільстві; поширення процесів монополізації в усі царини економічного буття, згортання конкуренції; велике зростання валового державного та корпоративного боргу; скорочення економічних свобод для малого й середнього бізнесу; посилення ризиків та викликів для майбутнього розвитку соціально-економічної системи.

Ці заходи, вжиті урядом України, виявилися неефективними, оскільки виражали інтереси бюрократії, які відчували в намічених реформах «загрозу втратити свою владу, привілеї, уседозволеність і можливість паразитувати на державній власності... Без

корінного реформування системи державного управління здолати цей опір буде неможливо»[1, с. 484].

Отже, державне регулювання здійснює вагомий вплив на формування економічної моделі України. Йому, перебуваючи в середовищі хаосу, ми можемо використати його позитиви та перейти у цей період до цивілізаційно й ментально притаманної їй моделі народного капіталізму, яка дозволить покращити соціально-економічну ефективність [5]. Для досягнення цього необхідно змінити головний елемент – трансформувати модель державного регулювання національною економікою на таку, яка відповідає загальноприйнятим міжнародним стандартам: позбавлена лінійних та авторитарних підходів до управління, орієнтована на впровадження таких суспільних цінностей, як національна безпека, недоторканність особистості, майна, власності, підвищення рівня життя та освіти, реально забезпечує розвиток конкуренції, середнього класу, дрібної і середньої трудової приватної власності, місцевого самоврядування, посилює економічну ефективність та конкурентоспроможність країни.

Список використаної літератури:

1. Ансофф И. Стратегическое управление / И. Ансофф; сокр. пер. с англ. / науч. ред. и авт. предисл. Л. И. Евенко. – М.: Экономика, 1989. – 519 с.
2. Маліков В. В. Визначення напрямів державного регулювання економіки / В. В. Маліков // Науково-виробничий журнал «Держава та регіони». Серія: Державне управління. – Дніпропетровськ, 2011. – № 1. – С. 72–76.
3. Пронічева О. 15% українців живуть за межею бідності [Електронний ресурс] / О. Пронічева // Голос Америки (від 17.10.2012). – Режим доступу: <http://ukrainian.voanews.com/content/op-ukraine-poverty/1528117.html>.
4. Седляр М.О. Модернізація як новий курс стратегічного розвитку України / М.О. Седляр // Науковий часопис НПУ ім. М.П.Драгоманова. Серія №18. Економіка і право: зб. наукових праць. – 2013. – Вип. 23. – С. 18-24.
5. Соскін О. І. Модель народного капіталізму як основа конкурентоспроможного розвитку української економіки / О. І. Соскін // Економіст. – 2010. – № 2. – С. 21-25.

*Поповичук Аліна Андріївна,
НПУ імені М.П.Драгоманова
Науковий керівник:
кандидат педагогічних наук, доцент
Міхеева Оксана Юріївна*

СОЦІАЛЬНО-ПЕДАГОГІЧНА ПІДТРИМКА ДІТЕЙ З РОДИН, ЩО ПЕРЕБУВАЮТЬ У СКЛАДНИХ ЖИТТЄВИХ ОБСТАВИНАХ

Середовищем первинної соціалізації дитини, джерелом матеріальної й емоційної підтримки, засобом збереження і передавання культурних цінностей від покоління до покоління є сім'я. Але на сьогодні, через низку соціальних, економічних чи інших причин, сім'ї не здатні самостійно виконувати одну або декілька функцій, тому нерідко потрапляють у складні життєві обставини. Тому тривожним сигналом для українського суспільства є те, що значна частина сімей потребує соціально-педагогічної допомоги через проблеми які виникають між членами сім'ї, так і між сім'єю та її зовнішнім оточенням.

Діти, які опинилися в складних життєвих обставинах – особи від народження до 18 років, котрі перебувають у ситуаціях, що не сприяють їх розвитку, і потребують допомоги держави, громади, фахівців, найближчого оточення, аби упоратися з життєвими негараздами і відновити повноцінну життєдіяльність згідно з власними інтересами й потребами [1, с. 15].

Складні життєві обставини пов'язані з порушенням різних прав дітей. Дані низки досліджень, зокрема за сприяння Представництва Дитячого Фонду ООН (ЮНІСЕФ) в

Україні, довели: найвразливішими категоріями дітей у сенсі забезпечення своїх прав є безпритульні діти, діти-сироти та діти, позбавлені батьківського піклування, діти з особливими потребами, які виховуються в інтернатних закладах, тобто діти, позбавлені сімейного оточення [2].

Діти, які опинилися в СЖО та зазнали несприятливих умов соціалізації, що негативно та травматично відбилась на їх розвитку, потребують спеціально організованої реабілітаційної роботи. Таку роботу неможливо здійснити в умовах вулиці.

Загалом модель соціально-педагогічної допомоги дітям, які опинились у СЖО, повинна передбачати наступне: процес соціально-педагогічної реабілітації бездоглядних та безпритульних дітей повинен здійснюватися шляхом реалізації комплексного підходу. Зокрема педагогічна реабілітація внутрішнього простору дитини, тобто проведенням безпосередньої педагогічної роботи з дитиною, її соціальний супровід, а також соціальної реабілітації зовнішнього простору дитини, тобто її соціального середовища (родини, опікунів, прийомних батьків тощо) [4, с. 96].

Робота з дітьми із сімей, які опинилися в складних життєвих обставинах, має бути як індивідуальною, так і груповою. Діти беруть участь у сімейних конференціях. З метою організації змістовного дозвілля, підтримки талантів молоді, надбання позитивного досвіду організації дозвілля соціальні служби направляють дітей у гуртки та секції за інтересами за місцем проживання дітей.

Відповідно до потреб і ресурсів, кожній сім'ї або окремим її членам, спеціалісти центрів соціальних служб надають різнопланові соціальні послуги. Метою надання соціальних послуг сім'ям з дітьми, які перебувають у складних життєвих обставинах є усунення причин, які заважають членам родини самостійно подолати складну життєву ситуацію, попередження вилучення дітей з родин, створення сприятливих умов для подальшого самостійного розв'язання проблем, що виникатимуть, та для розвитку й виховання дітей.

Формами роботи з дітьми є система діяльності реабілітаційних, кризових центрів, а також безпосередні форми роботи з дитиною: індивідуальні, групові, між групові, масові.

Для встановлення контакту з дитиною та ефективної комунікації необхідно використовувати методику контактної взаємодії Л.Б. Філонова. Її автор розуміє контакт як довірливі відносини, позитивний психічний стан, інструмент дослідження та корекції. Метою використання методики є скорочення дистанції між людьми та саморозкриття особистості у процесі спілкування [3, с. 64].

Таким чином, саме формування доброзичливих, безпечних стосунків з дитиною забезпечить можливість здійснення корекції сформованих негативних моделей поведінки. На практиці це означає, що якщо фахівцю вдається сформувати такі взаємовідносини з дитиною, переборюючи нехтування та недовіру з боку дитини, відповідно це може привести до змін дитини як щодо себе, так і до інших людей. Умовою дієвості таких стосунків є їх стійкість та достатня тривалість. Подібні терапевтичні відношення не можуть встановлюватися дитиною одночасно з багатьма фахівцями, вони повинні бути зосереджені переважно на одній людині.

Список використаної літератури:

1. Діти у складних життєвих обставинах: соціально-педагогічне забезпечення прав : монографія / Ж. В. Петрочко. – Рівне : видавець О. Зень, 2010. – 368 с.
2. Закон України "Про соціальні послуги" (від 19. 06.2003 № 966- IV) [Електронний ресурс]. – Режим доступу: <http://zakon1.rada.gov.ua>
3. Комплексна допомога бездоглядним та безпритульним дітям : [метод. посіб. / О. В. Безпалько, Л. П. Гурковська, Т. В. Журавель, Ж. В. Петрочко та ін. / за ред. І. Д. Звереві, Ж. В. Петрочко]. – К. : Видав. дім "Калита", 2010. – 376 с. (авт.: С. 61–74; 115–125).
4. Петрочко Ж. В. Оцінка потреб як основа планування та надання соціальних послуг сім'ям з дітьми, які опинилися у складних життєвих обставинах / Ж. В. Петрочко //

*Портянко Денис Борисович,
НПУ імені М.П.Драгоманова
Науковий керівник:
кандидат економічних наук, доцент
Біла Ірина Сергіївна*

ОСОБЛИВОСТІ ВПЛИВУ ДЕРЖАВИ НА ПІДПРИЄМНИЦЬКИЙ СЕКТОР В УКРАЇНІ У СУЧАСНИХ УМОВАХ

Підприємницький сектор будь-якої країни є основою ринкової системи господарювання, а його суб'єкти здатні забезпечити реструктуризацію економіки, створити цивілізоване конкурентне середовище, активізувати інвестиційно-інноваційні процеси в країні, забезпечити довгострокове економічне зростання.

Сучасні вітчизняні реалії демонструють високу залежність підприємницького сектору від зовнішніх умов. Політична, економічна та соціальна дестабілізація суспільства, кризові явища в банківській сфері, розбалансованість економіки потребують перегляду державних підходів до впливу на підприємництво. Також на зміну умов здійснення підприємницької діяльності значно впливає орієнтація країни на євроінтеграцію, що зумовлює поєднання європейського досвіду в сфері регулювання підприємництва із заходами, що сприяють розвитку підприємницького сектору в умовах нестабільності і скорочення підприємницької ініціативи.

Важливим напрямом становлення ефективного підприємницького середовища є формування взаємовідносин «держава – підприємець» і розвиток соціального партнерства у підприємницькому секторі, яке базується на поєднанні приватної підприємницької ініціативи та інтересів держави, які реалізуються через ряд заходів державного впливу на підприємницький сектор. Серед основних принципів соціального партнерства підприємницького сектору і держави вчені виділяють:

- поєднання економічних інтересів, що передбачає зацікавленість підприємців і держави у співробітництві та взаємообумовленій реалізації власних і спільних інтересів;
- прозорість, що передбачає доступ підприємців до усіх заходів з регулювання підприємницької діяльності та прозорість усіх процедур, а також відповідальність бізнесу та прозорість діяльності підприємців;
- взаємна відповідальність, що передбачає як відповідальність підприємців перед суспільством, так і відповідальність держави перед підприємцями, зокрема у гарантуванні власності та захисту інвестицій;
- соціальна корисність, що передбачає спрямованість спільних дій підприємців і держави на задоволення суспільних потреб;
- ефективність, що передбачає необхідність чіткої економічної оцінки як діяльності підприємницького сектора, так і економічної оцінки і обґрунтованості заходів державного регулювання підприємництва [1, с. 5].

Однак, створена в Україні система державного регулювання підприємництва досить слабо враховує названі принципи взаємодії підприємницького та державного секторів економіки. Крім того, вона мало враховує і конкретні умови розвитку країни, надбання економічної науки та світовий досвід. Так, початок ринкових перетворень характеризувався мінімізацією ролі держави та радикальністю її дій у сфері регулювання підприємницької діяльності, що призвело до імпульсивного розвитку цієї сфери економічного життя з виключенням стимулюючих засобів регулювання. Пізніше, почався період зарегульованості державою підприємницької діяльності, що призвело до посилення негативних тенденцій у розвитку взаємовідносин держави та підприємницького сектору [2, с. 55].

Особливостями впливу держави на підприємницький сектор в Україні в сучасних умовах є наступні:

✓ недостатня підтримка державою розвитку інноваційного підприємництва, що відображається у низькій інноваційній спрямованості підприємницького сектору (питома вага підприємств, що впроваджували інновації в загальній кількості промислових підприємств становила у 2015 році 15,2% [3], тоді, як, наприклад, питома вага підприємств, що займалися технологічними інноваціями у європейських країнах становить близько двох третин;

✓ відсутність цілісного механізму розвитку великого бізнесу, здатного забезпечити високий рівень ефективності національного господарства, сприяти швидкому здійсненню структурних перетворень і модернізації економіки, що призвело до його зрощення із владою та значної корумпованості адміністративно-бюрократичного апарату;

✓ суперечлива та неефективна система державної підтримки середнього і малого бізнесу, що не забезпечило розвиток та значне поширення середнього класу в Україні, частка якого в Україні склала на початок 2016 року 15% [4];

✓ неефективна система підтримки розвитку підприємництва з боку банківської системи, про що свідчить незначні обсяги кредитування підприємницького сектору і виявляється у низьких темпах його інвестиційної спрямованості тощо.

Виявлені особливості впливу держави на підприємницький сектор в Україні в сучасних умовах зумовлюють необхідність активізації зусиль держави щодо перегляду своїх механізмів регулювання підприємницької діяльності в бік стимулювання та підтримки.

Список використаної літератури:

1. Ачкасов А.Є. Формування підприємницького середовища в Україні / Ачкасов А.Є., Петрова В.Ф., Піонтківський П. В. // Проблеми і перспективи розвитку підприємництва. – 2014. – № 2(2). – С. 5-9.

2. Біла І.С. Особливості державного регулювання підприємництва в сучасних умовах в Україні / І. С. Біла // Науковий часопис Національного педагогічного університету імені М. П. Драгоманова. Серія 18: Економіка і право : [збірник наукових праць]. – 2014. – Вип. 24. – С. 55-60.

3. Державна служба статистики України / [Електронний ресурс]. – Режим доступу: www.ukrstat.gov.ua

4. Тимоць І. До середнього класу можна віднести 15 відсотків українців – і за статками, і за цінностями // Режим доступу: https://gazeta.ua/articles/opinions-journal/_do-serednogo-klasu-mozhna-vidnesti-15-vidsotkiv-ukrayinciv-i-za-statkami-i-za-cinnostyami/669859

*Приймак Анна Анатоліївна,
НПУ імені М.П.Драгоманова
Науковий керівник:
кандидат педагогічних наук, доцент
Міхєєва Оксана Юріївна*

СОЦІАЛЬНО-ПЕДАГОГІЧНА РОБОТА З ДІТЬМИ В УМОВАХ ЦЕНТРІВ СОЦІАЛЬНО-ПСИХОЛОГІЧНОЇ РЕАБІЛІТАЦІЇ ДІТЕЙ

За сучасних умов кількість дітей, залишених без піклування батьків, зростає з кожним роком. Соціальний захист бездоглядних та безпритульних дітей є актуальною соціальною проблемою сьогодення. Сьогодні існує нагальна проблема розробки й узагальнення практики соціально-захисної діяльності щодо бездоглядних і безпритульних

дітей у Центрах соціально-психологічної реабілітації. В основу такої допомоги покладено принцип поєднання психологічної, медико-оздоровчої, педагогічної, правової та соціальної реабілітаційної допомоги .

Центр соціально-психологічної реабілітації дітей – заклад соціального захисту, що створюється для тривалого (стаціонарного) або денного перебування дітей віком від 3 до 18 років, які опинилися в складних життєвих обставинах, надання їм комплексної соціальної, психологічної, педагогічної, медичної, правової та інших видів допомоги. Дитина може перебувати в центрі протягом часу, необхідного для її реабілітації, але не більше ніж 9 місяців у разі стаціонарного перебування та 12 місяців – денного перебування [1].

До основних напрямів діяльності Центрів соціально-психологічної реабілітації для дітей слід віднести:

- встановлення особи дитини, місця її проживання, відомостей про батьків або осіб, які її замінюють;
- виявлення та усунення конкретних причин і умов перебування дитини без батьківського догляду;
- соціально-психологічну реабілітацію дітей;
- здійснення заходів із захисту прав та інтересів дітей (житлові, майнові права тощо);
- сприяння органам опіки та піклування в подальшому влаштуванні дитини;
- сприяння створенню належних умов для життєдіяльності дітей у сім'ї, навчальних закладах тощо [3,с.248].

Основними завданнями таких Центрів є: створення належних житлово-побутових і психолого-педагогічних умов для забезпечення нормальної життєдіяльності дітей, надання їм можливості для навчання та змістовного проведення дозвілля.

Слід відмітити, що основні завдання, які покладаються на центр соціально-психологічної реабілітації дітей, можуть бути і більш широкі:

- надання дітям комплексної соціальної, психологічної, педагогічної, медичної, правової та інших видів допомоги;
- проведення психолого-педагогічної корекції з урахуванням індивідуальних потреб кожної дитини;
- сприяння формуванню в дітей власної життєвої позиції для подолання звичок асоціальної поведінки;
- здійснення трудової адаптації дітей з урахуванням їх інтересів і можливостей;
- розроблення рекомендацій з питань соціально-психологічної адаптації дітей для педагогічних та соціальних працівників і батьків[3,с.245-247].

Серед вихованців закладів соціального захисту більше половини дітей – з неблагополучних, асоціальних сімей, кожна четверта дитина – із нормальної сім'ї, у кожній шостій дитини немає сім'ї [2,с.67].

Як правило, батьки бездоглядних і безпритульних дітей ведуть асоціальний (у тому числі аморальний) спосіб життя, мають проблеми із законом. Головною ознакою соціального неблагополуччя сімей, із яких діти йдуть на вулицю, є алкоголізм батьків.

Із благополучних сімей дитина йде з дому на вулицю на ґрунті конфліктів з батьками переважно у період кризи перехідного віку – 12–13 років.

Розглядаючи дитячу безпритульність як соціальне явище, українські дослідники О.В.Безпалько, А.Й.Капська [4,с.26], визначили, що воно характеризується відсутністю у дитини сукупності сприятливих умов для фізичного, духовного та інтелектуального розвитку.

Сьогодні для української системи профілактичної роботи ЦСПР – інноваційний тип закладу, що обумовлює використання в його діяльності новітніх соціально-педагогічних технологій, які відображають зміст профілактичної роботи фахівців з дітьми та їх сім'ями; дотримання провідних принципів соціальної роботи (комплексність, відкритість,

адресність і доступність послуг, індивідуальний підхід, добровільність, повага до особистості, конфіденційність і довіра); підготовку та супервізію спеціалістів, волонтерів; підтримку активних зовнішніх зв'язків з іншими організаціями та відомствами.

Отже, особливістю роботи ЦСПРД є те, що в ньому перебувають діти, батьки яких знаходяться на виправному терміні, протягом часу перебування дитини в центрі з батьками проводяться виховні роботи і якщо батьки змінюють свою поведінку в позитивну сторону то дитину повертають в сім'ю, якщо ж ні то дитину відправляють до притулку.

Також особливістю роботи ЦСПРД є те, що їхня діяльність оцінюється на двох рівнях: індивідуальному (ефективність надання допомоги окремому клієнтові) та організаційному (ефективність роботи ЦСПР загалом).

Список використаної літератури:

1. Закон "Про затвердження Типового положення про центр соціально-психологічної реабілітації дітей" Кабінет Міністрів України; Постанова, Положення від 28.01.2004 № 87.

2. Комплексна допомога бездоглядним та безпритульним дітям: метод. посіб. / За ред. Зверєвої І.Д., Петрович Ж.В. - К.: Видавничий дім "Калита", 2010. – 376 с.

3. Словник-довідник для соціальних педагогів та соціальних працівників / за заг. ред. А.Й.Капської, І.М.Пінчук, С.В.Толстоухової – К.: ІЗМН, 2000. – 260 с.

4. Проблеми бездоглядності і безпритульності дітей в Україні: держ. доп. про становище дітей в Україні за підсумками 2003 р. – К.: Держ. ін-т проблем сім'ї та молоді, 2003. – 195 с.

*Ремізовська Наталія Борисівна,
НПУ імені М.П.Драгоманова
Науковий керівник:
кандидат юридичних наук, доцент
Сушицька Наталія Валеріївна*

РОЛЬ ВОЛОНТЕРСЬКОЇ ДІЯЛЬНОСТІ НА ФОРМУВАННЯ ОСОБИСТОСТІ МОЛОДІ

Сьогодні в Україні організація волонтерського руху набуває актуальності, тому що величезна кількість людей потребує допомоги та підтримки. Волонтерська діяльність є не лише важливою опорою держави, а й дієвим способом соціалізації кожного, хто бере участь у ньому, чудовою нагодою отримати цінний досвід через участь у соціально корисних справах.

Аналіз історії розвитку і сучасного стану волонтерства у різних країнах доводить, що основною галуззю діяльності добровольців є соціальна, тобто та важлива сфера діяльності, у якій участь держави визнається недостатньо ефективною. У розвинутих зарубіжних країнах участь населення у волонтерській діяльності давно стала невід'ємною частиною соціальної практики[3].

Закон України «Про волонтерську діяльність» від 19 квітня 2011 року № 5073 – VI визначає волонтерську діяльність як добровільну, соціально спрямовану, що здійснюється волонтерами шляхом надання допомоги без очікування фінансової винагороди [1].

Серед мотивів, на підставі яких особистість включається в волонтерську діяльність, означені такі: бажання допомогти іншим людям; знайомство з новими людьми, отримання нових знань та нових навичок в роботі; громадянські почуття, бажання «спробувати» іншу спеціальність; співчуття нужденним; бажання дізнатися про проблеми інших людей; інтерес до запропонованої нової роботи; групова робота з друзями, відчуття обов'язку повернути те, що отримав сам; релігійні міркування; бажання відчутти свою необхідність; придбання нового досвіду, відсутність іншого способу застосувати наявний досвід роботи;

прагнення знайти нових друзів, розвіяти нудьгу; відсутності спілкування, отримання визнання в суспільстві [4, с.179]

В «Національній доктрині розвитку освіти України у XXI столітті» вказується на те, що «головна мета української системи освіти – створити умови для розвитку самореалізації кожної особистості як громадянина України, формувати покоління здатне навчатися впродовж життя, створювати й розвивати цінності громадянського суспільства» [2]. Виходячи з вище зазначеного та в контексті патріотичного виховання одним із сучасних підходів до формування громадсько-патріотичних цінностей є впровадження та розвиток волонтерської діяльності. Оскільки вона спрямована на підтримку, піклування, надання допомоги членам громади, які цього потребують. Це також слушна нагода для покращення взаємодії між людьми, для створення нових шляхів вирішення існуючих соціальних проблем. Сьогодні волонтерство – це також і психологічна та моральна підтримка, допомога родинам, що були вимушені покинути свої домівки у результаті анексії Росією Криму та окупації окремих територій східної України, допомога родинам, члени якої загинули під час проведення антитерористичної операції [2].

Завдяки виконанню волонтерської роботи, у якій реалізуються соціальні ролі та відповідні їм функції, майбутній фахівець стає дієздатним учасником міжособистісних взаємовідносин та професіоналом своєї справи, готовим надати допомогу тим, хто цього потребує. Підкреслимо, що волонтерська робота спонукає людину до активної взаємодії із соціальним середовищем, до становлення тривалих взаємин із представниками різних соціальних груп суспільства, що сприяє засвоєнню соціального досвіду. Цей досвід можна набути в окремих громадських організаціях, у студентських волонтерських групах і об'єднаннях. Тому волонтерство можна визначити як засіб виховання й соціалізації особистості, соціальної взаємодії, саморозвитку, самовдосконалення й самореалізації та підготовки до здорової професійної діяльності, до успішної життєдіяльності молоді людини в умовах сучасного суспільства.

Список використаної літератури:

1. Закон України «Про волонтерську діяльність» від 19 квітня 2011 року № 5073 – VI [Електронний ресурс].
2. Режим доступу: <http://zakon4.rada.gov.ua/laws/show/3236-17>.
3. Національна доктрина розвитку освіти: Указ Президента України від 17 квітня 2002 року № 347/2002.
4. Лозовицький О. С. Молодіжне лідерство і волонтерство в Україні. [Електронний ресурс]. - Режим доступу: http://www.experts.in.ua/baza/analitic/index.php?ELEMENT_ID=73474
5. Социальная работа с молодежью: Учебное пособие/Под ред. д.п.н., проф.Н.Ф.Басова.-2-е изд. –М.: Издательско –торговая корпорация «Дашков и К°»,2009.- 328 с.

*Роман Ольга Михайлівна,
НПУ імені М.П.Драгоманова
Науковий керівник:
кандидат філософських наук,
професор кафедри соціології
Степико Валентина Порфирівна*

СТАН ІНСТИТУТУ СІМ'Ї В СУЧАСНІЙ УКРАЇНІ

Інститут сім'ї відіграє важливу роль у системі відтворення населення і життєзабезпечення основних потреб суспільства у галузі регулювання соціальних відносин, соціалізації індивідів, їх морального та фізичного самопочуття, життєвої самореалізації.

Зміни, що відбулися у сфері шлюбно-сімейних відносин у сучасному суспільстві, викликали бурхливі суперечки про майбутнє сім'ї як соціального інституту.

Нині модель української сім'ї наближається до моделі розвинутих країн. Особливо це стосується шлюбного віку, який зростає. Молоді люди не поспішають одружуватись. Середній вік одруження чоловіків становить 30 років, жінок - 27. Стало « модно» не реєструвати шлюби, а жити у фактичному шлюбі.

Реалії сьогодення значно ускладнюють функціонування молодої сім'ї як соціального інституту. У молоді змінюються світоглядні настанови стосовно сім'ї та сімейного життя, послаблюються настанови на укладення шлюбу. Спостерігається підвищений рівень розлучень, що свідчить про нестабільність і вразливість сім'ї. Зменшується кількість зареєстрованих шлюбів, спостерігається поширення або відкладення шлюбів до "кращих часів". За такими показниками рівня життя, як майнова забезпеченість і житлові умови, українські молоді сім'ї значно відстають від сімей розвинутих країн. Залишаються актуальними для країни проблеми зайнятості молоді та її професійного росту, захисту її від безробіття, розвитку трудової активності, зокрема підприємницької діяльності. Окрім матеріальних проблем сімейне неблагополуччя зумовлюється і загальним моральним кліматом у суспільстві: поширенням асоціальних форм поведінки; низьким рівнем культурної та психолого-педагогічної підготовки молоді до сімейного життя.

Соціальна практика створення сім'ї та її подальшого функціонування містить певну суперечність, на яку вказує Е. Рудинеско, з одного боку, сім'я є важливою цінністю сучасного суспільства, від якої ніхто не може й не хоче відмовлятися. Її люблять, про неї мріють і її бажають чоловіки, жінки й діти будь-якого віку, з іншого – сучасна сім'я, яка з'єднує на відносний термін двох індивідів є скаліченою сім'єю, яка складена з глибоких внутрішніх ран, з мовчазних нападів насильства, зі спогадів, що їх женуть геть [1, с. 223, 22-24].

Подальше дослідження проблем шлюбу та сім'ї буде сприяти більш глибокому та об'єктивному аналізу тих проблем, що виникають у шлюбно-сімейних відносинах та пошуку дієвих засобів їх розв'язання.

Список використаної літератури:

1. Рудинеско Е. Розладнана сім'я /Пер. з фр. – Київ: Ніка-Центр, 2004. - 232 с.

*Романенко Юлія Ігорівна,
Червоний Микола Сергійович,
НПУ імені М.П.Драгоманова*

*Науковий керівник:
кандидат економічних наук, викладач
Седляр Діана Олександрівна*

SMART-МІСТО: СВІТОВИЙ ДОСВІД ТА УКРАЇНСЬКІ РЕАЛІЇ

XXI ст. ознаменувалося низкою наукових здобутків, які дозволяють забезпечити сталий розвиток міста, і в той же час кидають виклик людству. Зокрема, дуже гостро стоїть питання урбанізації, темпи якої негативно впливають на навколишнє середовище та системи громадської охорони здоров'я. Створення стратегій, що мають на меті вирішення проблем, спричинених зростанням кількості міського населення тісно пов'язано з формуванням і розвитком концепції smart-міста [2].

Наразі концепція «smart-міста» лише зароджується, але вже зроблена велика робота з розроблення її основних дефініцій. У вітчизняному науковому середовищі, на великий жаль, їй не приділяють достатньо уваги. Серед наявних досліджень можна виділити праці В. Бабаєва, О. Батанова, А. Гошко, В. Мамонової, Г. Музиченко, Л. ТОВАЖНЯНСЬКОГО, Ю. Шарова, які розробляли питання, пов'язані з використанням інформаційних технологій у

місцевому самоврядуванні. Значно ґрунтовніше концепція розумного міста висвітлена зарубіжними науковцями: Л. Голлісом, А. Грінфілдом, С. Пулом та Д. Гіллом.

Метою дослідження є розкриття фундаментальних засад концепції smart-міст та аналіз перспектив впровадження й потенціалу розвитку проекту «Smart City» в Україні.

В науковій економічній або ж будь-якій іншій літературі єдиного визначення терміна «smart-місто» ще не сформовано.

Наприклад, на думку А. Грінфілда, протягом останнього десятиліття завдяки масовому доступу до мережі інтернет та мініатюризації електроніки, розвитку нанотехнологій поняття «розумне місто», переважно утвердилося в значенні уявлення про місто як про ефективного робота[4]. Дещо інший погляд на використання інформаційно-комунікативних технологій та тлумачення поняття «smartcity» у розробників European Smart Cities. На їх думку, «розумне» місто — це місто, яке ефективно використовує всю доступну інформацію для кращого розуміння й контролю своїх функцій та оптимального використання наявних ресурсів, у тому числі мешканців [5].

Мета побудови такого міста полягає в тому, щоб поліпшити якість життя за рахунок використання технологій для підвищення ефективності надання послуг і більш повного задоволення потреб громадян. При цьому використовуються комп'ютеризовані системи управління. Розумне місто має своїм завданням не лише вирішення економічних проблем, а й конкретне, цілеспрямоване підвищення якості життя городян [1]. Люди, процеси і технології - ось три основних напрями інтелектуальних ініціатив міста, які можуть бути використані для розв'язання вищезазначених проблем.

Оцінювання рівня розвитку «розумного» міста відбувається згідно 6 основних категорій: розумне урядування (показники — політична поінформованість, публічні та соціальних послуги, дієве та прозоре управління); розумна економіка (показники — дух інновацій, підприємництво, імідж міста, продуктивність праці, ринок праці, міжнародна інтеграція); розумна мобільність (показники — місцева транспортна система, (між-) національні спеціальні можливості, ІКТ-інфраструктура, сталий розвиток транспортної системи); розумне довкілля (показники — екологічна обізнаність, стале управління ресурсами); розумні люди (показники — освіта, навчання, етнічне різноманіття, відкритість); розумне життя (показники — заклади культури та відпочинку, стан здоров'я, індивідуальна безпека, якість житла, навчальні заклади, туристична привабливість, соціальна згуртованість) [3].

В Україні у 2014 році було започатковано проект «SmartCity. Конкурентоспроможність та сталий розвиток через електронне урядування» [6]. Цим Проектом передбачена розробка «дорожньої мапи» та опис моделі підвищення конкурентоспроможності та забезпечення сталого розвитку міст України на базі європейської моделі European Smart Cities. Наразі створено необхідні кадровий, організаційний, технічний та технологічний потенціал для реалізації пілотного Проекту з електронного урядування.

Ще одним відображенням ідеї «розумного» міста стала діяльність стратегічної групи ініціативи Kyiv Smart City, яка розробила стратегію розвитку міста ХХІ століття. Дана концепція позиціонується якості сучасної формули трансформації міста, де збалансовано інтереси громадян, міської влади та місцевого бізнесу. Вона передбачає перехід до нового, орієнтованого на людину типу управління містом; ефективного та прозоре управління містом із застосуванням новітніх інформаційно-комунікаційних технологій.

Враховуючи вищевикладене, необхідно зазначити, що у ХХІ ст. вкрай важливо усвідомлювати, що розвиток заради розвитку є безперспективним. Розвиток, а в даному випадку - розвиток технологій, має відбуватись заради якісного покращення життя та розбудови демократичної громади. На сьогодні Україна потерпає від перенаселення міст (зокрема це стосується Києва, Дніпра, Донецька, Харкова, Одеси, Запоріжжя) в умовах катастрофічного дефіциту фінансових ресурсів. Для вирішення таких проблем західними спеціалістами була розроблена концепція «Smart City», яку вітчизняні науковці вже взяли

на озброєння. В цілому ідею «розумних» міст в українських реаліях можна оцінити як перспективну і таку, що заслуговує на подальший розвиток.

Список використаної літератури:

1. Ганин, О.Б., Ганин, И.О. «Умный город»: перспективы и тенденции развития [электронный ресурс]: журнал «ArsAdministrandi». – 2014. - №1. URL: <http://cyberleninka.ru/article/n/umnyy-gorod-perspektivy-i-tendentsii-razvitiya> (дата обращения 24.12.2014).

2. Жукович І. А. Smart-місто як новий об'єкт статистичних досліджень: деякі концептуальні аспекти / І. А. Жукович // Статистика України. - 2014. - № 2. - С. 69-73. - Режим доступу: http://nbuv.gov.ua/UJRN/su_2014_2_14.

3. Чукут С. А. Смарт-сіті чи електронне місто: сучасні підходи до розуміння впровадження е-урядування на місцевому рівні / С. А. Чукут, В. І. Дмитренко // Інвестиції: практика та досвід. - 2016. - № 13. - С. 89-93.

4. Adam Greenfield (2013) "Against the Smart City" [Електронний ресурс]. — Режим доступу: http://www.academia.edu/6732875/Emerging_Markets_and_8_Digital_Economy_Building_Trust_in_the_Virtual_World_032_

5. European Smart Cities (europeansmartcities 4.0(2015)) [Електронний ресурс]. — Режим доступу: <http://www.smart8cities.eu/?cid=2&ver=4>

6. SmartCity. Конкурентоспроможність та сталий розвиток через електронне урядування / Додаток до рішення Дніпропетровської обласної ради від 20.06.2014 р. № 533826/VI.

*Ряполова Ганна Володимирівна,
НПУ імені М.П.Драгоманова
Науковий керівник:
кандидат економічних наук, доцент
Петришина Наталія Валеріївна*

ПРОБЛЕМИ ТА ПЕРСПЕКТИВИ РОЗВИТКУ ЄВРОПЕЙСЬКОГО СОЮЗУ ЯК ЕКОНОМІЧНОГО УТВОРЕННЯ ЗАХІДНОЇ ЄВРОПИ

На сьогоднішній день Європейський Союз є одним із трьох найбільших центрів світового господарства, які в англійській літературі прийнято називати «Тріадою» - Європа, Північна Америка та Південно-Східна Азія. Головним завданням яких є формування основних тенденцій розвитку світової економіки. Із початком європейської інтеграції (50-ті роки ХХ ст.) і до сучасного періоду розвитку ЄС, проявився ряд зовнішніх та внутрішніх факторів, які нині стають на перешкоді для його прогресивного функціонування.

Вибір в якості дослідження сучасного стану розвитку Європейського Союзу обумовлений історично зумовленою появою специфічних рис у його функціонуванні, які почали яскраво проявлятися у кінці 1980-х – початку 1990-х років і починаючи із 2010 – 2012 рр. вивели його у своєрідну «зону турбулентності». Загалом, успіхи та позиції ЄС, на початку його існування, зробили це утворення привабливим для інших країн, особливо Східної Європи, які і зараз схиляються до наслідування політики Європейського Союзу чи намагаються стати його членами. Але зараз ЄС вже не є, на практиці, тим конфедеративним утворенням, яким був створений і все більше тяжіє до переходу на федеративний тип, через переростання цим інтеграційним об'єднанням меж державного суверенітету, наданні окремими національними країнами все більшої кількості повноважень і прав наднаціональним органам [4, с.165].

Вивчення аспектів функціонування Європейського Союзу відбувалося одночасно із плином його розвитку. Основна маса праць припадає на кінець ХХ – початок ХХІ століття. Сучасна українська історіографія даної проблеми представлена дослідниками: Яковенко Н.

Л., яка у своїх статтях наголошує на пріоритетності євроінтеграційної стратегії України і зображує погляд на це з боку ЄС, Дудко І. Д., Поштар Є.Л. Бабець І.Г., Калініна С.П.. Російська економічна думка представлена працями Глухарьова Л. І., який займався розробкою проблем еволюції інтеграційних теорій початку ХХІ ст., Борко Ю.А. – спеціаліст європейській інтеграції, Ільїн М. Ю., Огнівцев С. Б. Зарубіжна історіографія представлена дослідженнями Дедмена М. Дж., К. Фізерстоуна, Р. Х. Гінсберга, О. Свена, які приділяли значну увагу відносинам Європейського Союзу та США.

До основних економічних проблем та питань Європейського Союзу на сучасному етапі його розвитку можна віднести: питання переселення жителів малорозвинених країн у Західну Європу, що є причиною посилення проблем на ринку робочої сили [1, с.53]; питання входження до утворення Туреччини та Албанії, як країн із вагомшою часткою мусульманського населення; проблему фінансування державної соціальної сфери, яка тісно пов'язана із демографічною ситуацією, потреба в заміні системи соціальних гарантувань; визначення важливості функціонування Європейського Центрального Банку; потреба у створенні антикорупційних комітетів у системі ЄС, корупція обходиться економіці ЄС, щонайменше, в 120 млрд. євро щорічно [2, с. 427]; реформуванні законодавчої бази для усунення корупційних елементів ЄС; питання альтернативного вирішення конфліктів, на основі перерозподілу коштів, які можливі, у зв'язку із вступом нових країн ЄС; реформування структури ЄС буде вимагати грошей.

Основні проблеми ЄС: вирішення економічних питань тих країн, які безпосередньо мали торгові відносини з Британією, тобто експортували та імпортували значну частину продукції. Яскравим прикладом є Ірландія, яка відокремлюється від решти країн ЄС лише кордоном з Великою Британією (мається на увазі нові митні стандарти, умови торгівлі тощо); проблема міграції населення з країни та в неї, адже саме високий рівень міграції до Британії через інші країни Єврозони був однією з тих проблем, яка змусила Британію переглянути членство; зміни в структурі Центрального банку з урахуванням виключення Британії з економічної зони.

Перспективність розвитку Європейського союзу була поставлена під сумнів проведенням референдуму по виходу із складу Британії [3, с. 106], який закінчився рішенням більшої частини країни таки залишити регіональне утворення. Процедура виходу суттєво вплине на економіку, як Британії так і більшості країн ЄС, адже це вимагає серйозних економічних витрат та реформування соціального та економічного сектору, банківської сфери тощо. Таке рішення ставить під сумнів загальну довіру до ЄС, адже ряд країн, що є кандидатами можуть переглянути можливості свого вступу

Список використаної літератури:

1. Брацук І. З. Теоретико-правові засади імплементації права Європейського Союзу в національне право держав-членів [Текст] : монографія / І. З. Брацук ; за наук. ред. проф. М. М. Микієвича ; Львів. нац. ун-т ім. Івана Франка. - Львів: ЛНУ ім. Івана Франка, 2016. - 229 с.
2. Поштар Є.Л. Конфедеративність і фінансова гармонізація ЄС: геоекономічні інтереси та виклики // Міжнародна економічна політика. – 2012. – Спецвипуск – 2012. Частина I – с. 423 – 430
3. Спіцина Г. О. Порівняльна характеристика правового регулювання праці в Україні та країнах Європейського Союзу [Текст] : монографія / Г. О. Спіцина ; Харків. нац. пед. ун-т ім. Г. С. Сковороди. - Київ : Ніка-Центр, 2016. - 303 с.
4. Яворська Г. М. Сучасні зміни в зовнішній та безпековій політиці ЄС: наслідки для України / Г. М. Яворська // Стратегічні пріоритети. — 2011. — № 2. — С. 163—167.

*Сапронова Владислава Олегівна,
НПУ імені М.П.Драгоманова
Науковий керівник:
кандидат економічних наук, викладач
Седляр Діана Олександрівна*

ДОСЛІДЖЕННЯ ТЕОРІЇ «БЛАКИТНИХ ОКЕАНІВ» НА ПРИКЛАДІ РИНКУ СМАРТФОНІВ

Сучасні особливості розвиненого товаровиробництва, жорстка конкуренція та боротьба за попит диктують умови виробникам, які прагнуть максимізувати свій прибуток або хоча б залишатися «на плаву». Це зумовлює необхідність використовувати нові стратегії ведення бізнесу та проявляти творчий, новаторський підхід. У розрізі цього питання актуальним на сьогодні є дослідження теорії «Блакитного Океану», реалізація якої забезпечує успішність здійснення підприємницької діяльності.

«Блакитний океан» – вільний від конкуренції ринок, в якому метою виробників є створення «інновації цінності», а не збільшення своєї конкурентоспроможності. Для стратегії «Блакитного Океану» є характерним створення невідомого раніше або нового у рамках відомого напряму/сектору виробництва; відсутність конкуренції як такої; спрямованість на задоволення споживчих потреб при невеликих витратах виробництва; запровадження «інновації цінності». Протилежним є «багряний океан» – всі відомі галузі (сектори) ринку, на яких виробник зосереджується на боротьбі за попит та здобуття перемоги над конкурентами.

Стратегія «Блакитного Океану» – це нова концепція реалізації бізнесу, яка може стати рішенням кризових проблем на виробництві. Метою використання стратегії є «інновація цінності», яка є стрижнем блакитного океану. Вона передбачає дихотомію цінності та інновації, що досягається, коли компанія сполучає інновацію з такими властивостями інноваційного товару: корисність; практичність в експлуатації; ціна; витрати на виробництво.[1] Іншими словами, виробник орієнтує свою діяльність на незадоволені або задоволені не в повному обсязі споживчі потреби і одночасно балансує між мінімальними затратами та максимальним ефектом.

Науковці Чан Кім та Рене Моборн, які є дослідниками і творцями стратегії «Блакитного Океану», стверджують, що в основі «блакитного океану» лежить вже відома технологія, використавши яку виробник створює нову цінність для покупця. Таким чином, способами відкриття нового сектору ринку є не тільки створення абсолютно нової галузі, а й створення «блакитного простору» всередині «багряного океану».

Відкриття нового ринкового простору сьогодні не має меж, зокрема, в галузі техніки. Декілька століть пройшло від часу, коли виник перший телефон. Скільки тоді було можливостей проявляти винахідливість і створювати нове, стільки і тепер. Звісно, умови з часом змінилися та виникли нові невирішені питання – а це простір для творчості товаровиробників.

Так, якісний, сучасний, багатофункціональний смартфон сьогодні є невід'ємною складовою побуту кожної людини. Такі бренди як Apple, Samsung, SONY та інші випускають техніку відповідно до споживчих потреб, але вони є гравцями «багряного океану». Вони ведуть боротьбу за ринок та покупця, намагаються підвищити свою конкурентоспроможність.

На відміну від цих виробників не так давно стала відомою назва Meizu. Історія цієї компанії починається з випуску MP3, проте успіх не був гучним. Це стало приводом виробити нову концепцію і перевести виробництво на випуск смартфонів.

Сьогодні смартфон розкрученого маркетингом бренду коштує приблизно 500-600 доларів. Не кожному по кишені такий пристрій, але потреба в ньому залишається. Таким чином, східний виробник використав стратегію «Блакитного Океану» шляхом

випуску бюджетних смартфонів з «начинкою» пристроїв відомих брендів. По-перше, ціна на смартфони Meizu вдвічі менша, що неабияк задовольняє споживача. По-друге, смартфони, дійсно, масштабно не поступаються в якості західним товарам. По-третє, «людська ціна» на ці товари існує завдяки порівняно невеликим затратам на виробництво.

Бачимо, що компанія запровадила нову інновацію цінності для споживача. «Блакитний океан» створився всередині, а не за межами «багряного океану», вже відомої галузі. Проте сьогодні на ринку бюджетних смартфонів також існує конкуренція. Такі виробники як Xiaomi, Huawei, Doogee пропонують ексклюзивний товар за бюджетною ціною, а, отже, між ними виникає «багряний океан» – гра за правилами конкуренції з метою захопити більшу частку попиту.

Цікавим є спрямованість виробника Lenovo створити «блакитний океан» в межах свого основного напрямку діяльності. Такою інновацією цінності є модель модульного смартфона під маркою «Motorola» (Lenovo викупив бренд) з проектором, що транслює зображення. Також модель смартфона розроблена таким чином, що до задньої панелі можна підключати спеціальні аксесуари, за допомогою яких можна підвищувати можливості флагмана. Таким чином виробник намагається створити новий сектор на ринку смартфонів – новий «блакитний океан».

Отже, «блакитний океан» існує сьогодні і зараз на кожному підприємстві та в будь-якому секторі економіки. Це новий, ще невідкритий світ можливостей для виробництва, який може забезпечити виробника всіма умовами подальшого розвитку. Особливі перспективи відкриття «блакитних океанів» існують на ринку сучасної техніки, зокрема, смартфонів. Це пояснюється необмеженими можливостями виробників удосконалювати свою діяльність для досягнення максимальної ефективності. «Саме в блакитних океанах найбільші можливості для зростання – швидкого та прибуткового» [2].

Список використаної літератури:

1. Ким У.Ч., Моборн Р. Стратегія голубого океана / Пер с англ. – М.: NIPPO Publishing, 2007 [Електронний ресурс] Режим доступу: <http://www.rulit.me/books/strategiya-golubogo-okeana-read-310449-1.html>
2. Козубенко Л.Д. Товарна інноваційна політика розвитку внутрішнього ринку інноваційних товарів // Збірник наукових праць Національної академії державного управління при Президентові України. – 2012. – № 1. – С. 119-122.

*Сафронова Ліна Олександрівна,
НПУ імені М.П.Драгоманова
Науковий керівник:
кандидат юридичних наук, доцент
Сушицька Наталія Валеріївна*

ПРОБЛЕМИ МОЛОДІЖНОЇ ПОЛІТИКИ ЩОДО НАБЛИЖЕННЯ ДО ЄВРОСТАНДАРТІВ

Своєрідність процесу формування та реалізації державної молодіжної політики в Україні полягає в тому, що і владним інститутам, і інститутам громадянського суспільства необхідно враховувати особливості вітчизняних традицій у роботі з молоддю, які склалися історично, сучасні потреби молодих громадян, суспільства, держави з урахуванням курсу України на європейську інтеграцію.

Сучасна система розробки молодіжної політики в європейських країнах базується на таких принципах: відкритості, відповідальності, ефективності, узгодженості. Виходячи з цього, визнаними європейською спільнотою методами координації молодіжної політики є: участь (залучення), волонтерські послуги, інформування, зміна ставлення органів влади до молодіжної проблематики.

Фактором, що впливає на відповідність або невідповідність цим критеріям, є рівень активності громадського сектора в ході розробки та реалізації молодіжної політики. Цей фактор можна представити через два показники:

- рівень участі молоді у діяльності громадських організацій;
- рівень залучення молоді до процесу розробки та прийняття управлінських рішень [1, с. 10].

Європейські стандарти молодіжної політики – це норми впливу суб'єктів молодіжної політики на молодь як об'єкт молодіжної політики та їх взаємодія з метою формування та реалізації гідного рівня життя та розвитку молоді через участь; освіту; зайнятість, професійну освіту, подолання соціальної ізоляції; добробут, незалежність, культуру; європейські цінності, мобільність, відносини зі світом.

В Декларації “Про загальні засади державної молодіжної політики в Україні” (1992 р.) зазначається, що необхідним кроком для реалізації молодіжної політики з метою наближення до євростандартів та її ефективної державної молодіжної політики в Україні необхідними є такі основні заходи, як прийняття низки законодавчих та інших нормативно-правових актів, проведення слухань у Верховній Раді та підготовка доповідей про становище молоді, діяльність структурних підрозділів з питань молоді, створення соціальних служб, розробку та реалізацію цільових комплексних молодіжних програм, бюджетне фінансування державної молодіжної політики, формування спеціальних фондів тощо [1, с. 166].

Питання державної молодіжної політики потребують особливої уваги, особливо з точки зору нормативно-законодавчої бази. На сучасному етапі, враховуючи наявність активних політичних процесів в нашій країні, молодь активізує свою діяльність і власними діями впливає на прийняття політичних рішень. Незважаючи на багатоманітність конкретних обставин і факторів, виявлення загального, закономірного в проведенні державної молодіжної політики є важливим і необхідним для створення цілісної системи, здатної ефективно впливати на соціальне становлення та розвиток молоді [2, с. 5].

З урахуванням сучасної ситуації в Україні та підходів до роботи з молоддю в європейських країнах, можна констатувати, що молодіжна політика в державі має відповідати наступним вимогам:

- бути адресованою усій сукупності молоді та не залежати від соціально-економічних характеристик тих чи інших її представників;
- забезпечувати вдалий перехід молодих людей до дорослого життя;
- враховувати інформаційну складову, а також взаємодію між державою, громадським сектором та безпосередньо з молоддю, як важливі аспекти молодіжної політики.

Механізм реалізації молодіжної політики в контексті європейського вибору повинен забезпечувати узгодження загальнонаціональних інтересів з інтересами областей, районів, міст, інших адміністративно-територіальних одиниць, а також колективних та особистих інтересів молоді. Молодіжна політика і умови, які вона ціленаправлено формує, повинні створювати і підтримувати певний (відносно високий) соціальний статус молодого покоління, а також, відповідно статусу, певний рівень життя.

Успішність реалізації державної молодіжної політики залежить від того, чи буде вдосконалено механізми реалізації цієї політики, що гнучко поєднують правові, державно-владні складові, які забезпечують управління, координацію у молодіжній сфері та реалізацію державної молодіжної політики, а також молодіжні громадські інституції, формування механізмів соціальної самоорганізації молоді, їх громадянсько-правової свідомості та відповідальності.

Тільки врахування національних цінностей української держави та інтегрування їх у світовий досвід призведе до реалізації державної молодіжної політики в контексті європейського вибору України.

Список використаної літератури:

1. Декларація «Про загальні засади державної молодіжної політики в Україні» від 15 грудня 1992 р. // Відомості Верховної Ради України. – К., 1993. – № 16. – 27 с.
2. Коваль Г. В. Розвиток державної молодіжної політики: теорія, методологія, механізми реалізації [монографія]/Г. В. Коваль.–Миколаїв : Вид-во ЧДУ ім. Петра Могили, 2013. –432с.
3. Сторожук Р.П. Молодіжна політика в Україні на шляху до євроінтеграції // Актуальні проблеми державного управління: Зб. наук. праць. ОРІДУ. Вип. 4 (24).. - Одеса, 2005.- С. 170-178.

*Севастьянов Сергій Олегович,
НПУ імені М.П. Драгоманова
Науковий керівник
кандидат педагогічних наук, доцент
Мирошніченко Наталія Олександрівна*

СОЦІАЛЬНО - ПЕДАГОГІЧНА РОБОТА З СІМ'ЯМИ, ЩО ВИХОВУЮТЬ ДІТЕЙ З ОБМЕЖЕНИМИ ФУНКЦІОНАЛЬНИМИ МОЖЛИВОСТЯМИ

В Україні у зв'язку з її інтеграцією в європейський простір відбуваються зміни у ставленні до людей з обмеженими можливостями. Це вимагає від закладів соціального спрямування дотримуватися європейських стандартів щодо організації соціальної роботи з сім'ями, що виховують дітей з обмеженими фізичними можливостями.

Сучасні умови, в яких перебуває сім'я дитини з обмеженими фізичними можливостями, характеризуються, з одного боку, різким зростанням негативних соціальних та економічних тенденцій у суспільстві, з іншого, – деформацією функцій сім'ї і зміною пріоритетів щодо розвитку особистості, її практичну діяльність в усіх напрямках господарювання та духовної культури.

З метою комплексної допомоги дітям з обмеженими фізичними можливостями та їх сім'ям в Україні на базі регіональних управлінь праці та соціального захисту населення створюються центри реабілітації. Основним завданням таких центрів є: рання соціально-психологічна адаптація дітей з обмеженими фізичними можливостями до власних проблем, пов'язаних з інвалідністю, корекція комунікативних навичок, медична, психологічна, логопедична корекція, фізична реабілітація дитини, соціально-педагогічна та психологічна допомога родині[3].

Соціально-педагогічна робота з сім'ями в реабілітаційних центрах, яка здійснюється сьогодні в Україні, вимагає вдосконалення. Це пов'язано з тим, що в їх практичній діяльності здебільшого використовується закордонний досвід соціально-педагогічної роботи без необхідного врахування соціокультурних умов, особливостей і реалій сучасності, національного менталітету, вітчизняного історичного досвіду. Правові засади щодо задоволення особливих потреб дітей з обмеженими функціональними можливостями у соціальному захисті, навчанні, лікуванні, соціальній опіці та громадській діяльності відображені у Законах України: «Про освіту»; «Про державну допомогу сім'ям з дітьми»; «Про фізичну культуру і спорт»; «Про основи соціальної захищеності інвалідів в Україні»; «Про пенсійне забезпечення»; «Про благодійництво та благодійні організації»; «Про сприяння соціальному становленню та розвитку молоді в Україні». А також в Основних законодавствах України про охорону здоров'я. Основні положення соціальної політики держави щодо дітей-інвалідів визначені у Законі України «Про основи соціальної захищеності інвалідів України», який був прийнятий у березні 1991 року[2].

Соціально-педагогічна робота з сім'єю має за мету створення в родині позитивного психологічного клімату для догляду, спілкування і навчання дитини з обмеженими фізичними можливостями, набуття членами сім'ї знань і навичок щодо виховання хворої

дитини і продуктивної адаптації до її особливостей, для запобігання додаткових зовнішніх впливів, які здатні погіршити процес соціалізації такої дитини, соціальної інтеграції сім'ї[4].

Усе це обумовлює необхідність проведення в нашому суспільстві досліджень щодо реалізації моделей соціально-педагогічної роботи з сім'ями, що виховують дітей з обмеженими функціональними можливостями, у реабілітаційних центрах.

Сім'я як складова соціуму, що виконує певні функції, є предметом дослідження філософів, соціологів, педагогів і психологів. У роботах Т.Алексєєнко, О.Безпалько, Л.Виготського, А.Захарова, І.Зверєвої, А.Капської, С.Ковальова, В.Кравець, О.Леонтєва, В.Століна, С.Харченка, Л.Чернікова розкривається значення сім'ї у розвитку дитини та обґрунтовується необхідність соціально - педагогічної підтримки сім'ї з боку держави[1].

Аналіз сучасної наукової літератури, реалій соціально-педагогічної практики дає підстави для висновку, що теоретико-методологічні основи та технології соціально-педагогічної роботи з сім'ями, що виховують дітей з обмеженими функціональними можливостями, на сьогодні розроблені недостатньо; не визначено теоретичні основи щодо забезпечення психолого-педагогічної адаптації сім'ї до проблеми інвалідності дитини, психолого-педагогічні умови соціальної інтеграції сім'ї; відсутня система педагогічних механізмів стимулювання розвитку виховного потенціалу сім'ї з дитиною з обмеженими функціональними можливостями й підвищення рівня готовності батьків до виховання хворої дитини; немає чітко розробленої методики соціально-педагогічної роботи з сім'єю в умовах реабілітаційних центрів.

Список використаної літератури:

1. Алексєєнко Т. Ф. Готовність батьків до виховання дитини / Т. Ф. Алексєєнко // Педагогіка і психологія. - 2002. -№ 4.- С. 37-41.
2. Грабовенко Н. В. Соціально-педагогічна робота з сім'ями, що виховують дітей з обмеженими можливостями, в умовах реабілітаційного центру : автореф. дис. на здобуття наук. ступеня канд. пед. наук : спец. 13.00.05 „Соціальна педагогіка” / Н. В. Грабовенко. – К., 2008. – 20 с.
3. Капська А. Й. Молода сім'я : проблеми та умови її становлення / А. Й. Капська, Р. Х. Вайнола, Ж. В. Петрочко [та ін.]; за ред. проф. А.Й. Капської. К. : ДЦССМ, 2003. 184 с.
4. Мирошніченко Н. О. Соціально-педагогічні умови інтегрування молоді з функціональними обмеженнями в сучасне середовище : дис. ... канд. пед. наук : 13.00.05 / Мирошніченко Наталія Олександрівна. – К., 2008. – 260 с.

**Середюк Володимир Олександрович,
НПУ імені М.П.Драгоманова
Науковий керівник:
кандидат юридичних наук, доцент
Сушицька Наталія Валеріївна**

ПРОБЛЕМИ РОЗВИТКУ СОЦІАЛЬНОЇ ПОЛІТИКИ В СУЧАСНІЙ ЕКОНОМІЦІ УКРАЇНИ

В умовах соціально-економічної кризи в Україні посилились негативні тенденції в усіх сферах функціонування соціуму. Загальний низький рівень життя, прогресуюче безробіття, демографічна криза, соціальна незахищеність більшої частини населення становлять реальну загрозу національній безпеці за всіма своїми основними складовими: соціально-економічною, політичною та екологічною. Причинно-наслідкові зв'язки цих складових є об'єктивною суспільною реальністю, тому непродумані та непослідовні

системні перетворення породжують негативні явища у всіх сферах суспільства, зокрема у соціальній політиці.

Основною метою соціальної політики є створення умов для функціонування соціальної політики згідно із стратегією економічного розвитку та фінансової стабілізації. Кінцевим результатом цього процесу має бути забезпечення достатнього життєвого рівня населення, поліпшення демографічних показників, розвиток трудових ресурсів, пенсійна реформа та відновлення освітнього та наукового потенціалу. Акцент переноситься на посилення соціального захисту, реформування системи соціального забезпечення – страхування, пенсійних виплат, розвитку адресної допомоги тощо. Проте цей процес стає вкрай затяжним із-за дефіциту коштів на функціонування та подальший соціальної політики [5; 113].

Так у 2017 році Мінсоцполітика отримує з бюджету на 53 млрд менше, ніж запросило. Це зумовлено тим, що дефіцит держбюджету в 2016 році зріс до 70 млрд, що в 1,6 разу перевищує показник дефіциту за попередній рік на рівні 45,167 млрд гривень. Таких розрив між потрібними коштами та тими, що маємо зумовлений корупцією, економічною кризою, яка триває до тепер, війною, падінням національної валюти «гривні», падіння ВВП, зростання інфляції та безробіттям, а також не досконалим проектом держбюджету, що призвело до вимушеного рішення максимально зменшити кількість і розміри соціальних виплат, зменшити кількість пільгових категорій [1; 421].

Часто дефіцит в держбюджеті України компенсують за рахунок соціальної політики визначаючи смішний мінімальний прожитковий рівень, якій до травня 2017-го року становить 1355 грн для дітей віком до 6 років; 1689 грн для дітей від 6 до 18 років; 1600 грн для працездатних осіб та ті що навчаються; 1247 грн для осіб, які втратили працездатність [3; 124].

Згідно з дослідженням рівня життя українців, проведеного ООН, абсолютна більшість населення України живе за межею бідності, а саме 80% українців знаходяться за цією межею, які на день витрачають до 5\$ (135 грн). За стандартами ООН людина, яка витрачає на проживання менш як 5 дол. на день, а на місяць менш як 150 доларів, проживає за межею бідності. На сьогоднішній день за курсом Національного банку - це приблизно 4050 грн - така межа бідності нашого населення з урахуванням сьогоднішніх цін на продукти харчування, витрати на ЖКП, курс долара, інфляцію.

Наразі розвиток соціальної політики за всі роки незалежності майже не відбувався, що призвело до значних демографічних втрат, міграція населення до країн з кращими умовами життя, зростання бідності, старіння нації, зростання прихованого та наявного безробіття [4; 229].

Проблема розвитку соціальної політики стоїть здебільшого в недосконалій системі соціального забезпечення, соціального захисту населення, а також фінансування і великого дефіциту коштів, що призводить до замкнутого кола, адже саме від соціальної політики залежить добробут та подальший розвиток суспільства, а це свою чергу сприяє розвитку та надає кошти в держбюджет України [2; 288].

Вирішенням даної проблематики є переосмислений та більш обдуманий розподіл коштів, якій буде забезпечувати соціальну політику на 100%, а дефіцит коштів покриватиметься за рахунок економії на владних гілок управління державою та ведення справедливих податків.

Отже, соціальна політика залежна від економічного розвитку країни: Мінсоцполітики, соціальні служби, управління, всі виплати і допомоги, заробітні плати, все це вимагає великих грошових затрат які не задовольняють визначених мінімальних потреб громадян України.

З початку незалежності Україна майже завжди має дефіцит бюджету, і це, в свою чергу, призводить до того, що соціальна політика стає малоефективною через недостатнє фінансування, а її розвиток стає неможливим.

Як бачимо, саме економічна ситуація є головною проблемою того що розвиток соціальної політики вже багато років стоїть на стадії «проектування», тільки логічний та доцільно обумовлений розподіл державних коштів може якісно посприяти реалізації розвитку соціальної політики викоринивши бідність серед населення України.

Список використаної літератури:

1. Аналіз банківської діяльності Підручник / А. М. Герасимович, М. Д. Алексеєнко, І. М. Парасій-Вергуненко – К.: КНЕУ, 2004. – 599 с.
2. Управління трудовим потенціалом Васильченко В.С., Гриненко А.М., Грішнова О.А., Керб Л.П. – Навч. посіб. – К.: КНЕУ, 2005. – 403 с.
3. Бойко М.Д. Право соціального забезпечення України: посіб. – К.: «Олан», 2004. – 312 с.
4. Уманців Ю.М. Механізм економічної політики: Навчальний посібник / Ю.М. Уманців, О.І. Міняйло, В.І. Косик. – Івано-Франківськ: Місто НВ, 2010. – 436 с.
5. Гриненко А.М. Соціальна політика: Навч.-метод. посіб. для самост. вивч. дисципліни. – К.: КНЕУ, 2013. – 309 с.

*Сторожук Марія Богданівна,
НПУ імені М.П.Драгоманова
Науковий керівник:
кандидат психологічних наук,
старший викладач
Ясточкіна Ірина Анатоліївна*

ШЛЯХИ ФОРМУВАННЯ БАТЬКІВСЬКОЇ ПОЗИЦІЇ У МОЛОДОГО ПОДРУЖЖЯ

Процес трансформації сучасної сім'ї як соціального інституту супроводжується тривожними ознаками її дезорганізації – збільшенням кількості розлучень, сімейно-побутових порушень, зниження рівня народжуваності, послаблення виховного потенціалу сім'ї, неврозами тощо. Це дає підстави стверджувати, що стан сучасної сім'ї кризовий. Водночас причини окремих сімейних проблем часто криються або в особливостях сімейного спілкування, або в індивідуальних характеристиках членів сім'ї. У цьому зв'язку одним з важливих напрямів діяльності соціального педагога є надання сім'ї кваліфікованої соціально-педагогічної допомоги. Ефективність цієї роботи значною мірою залежить від особистості соціального педагога, його життєвої позиції, поглядів, що мають ґрунтуватися на науковому підході до вивчення проблем сім'ї [3, с. 110].

Визначення особливостей соціально-педагогічної роботи з формування батьківської позиції в молодого подружжя передбачає аналіз наукових здобутків учених, зокрема: соціальних педагогів (Т. Голованова, А. Капська, В. Кравець, В. Кузь, В. Инжеватов, В. Постовий, О. Хромова); психологів (Т. Андрєєва, О. Бодальов, О. Бондарчук, І. Гребенніков, Л. Гридковець І. Дубровіна, С. Ковальов). В українській науці та практиці змістовними є дослідження щодо формування усвідомленого батьківства (Л. Буніна, Т. Веретенко, Т. Говорун, І. Зверєва, Г. Лактіонова).

Поняття «батьківство» є базовим життєвим призначенням, важливим станом і значною соціально-психологічною функцією кожної людини, усвідомленням духовної єдності зі шлюбним партнером стосовно своїх або прийомних дітей [2, с.36].

Р. Овчарова характеризує «батьківство як соціально-психологічний феномен, що є емоційно забарвленою сукупністю знань, уявлень і переконань особистості відносно себе як батька/матері, що реалізується у сукупності проявів поведінкової складової батьківства. Батьківство нерозривно поєднує подружжя, яке вирішило дати початок новому життю» [4, с.156].

Сімейна соціалізація не зводиться до безпосередньої взаємодії дитини і батьків. Найбільший вплив на виховання дитини має змішаний стиль виховання, неузгодженість і суперечливість установок батьків на процес виховання, оскільки постійна непередбачливість батьків позбавляє дитину відчуття стабільності оточуючого світу, породжуючи в неї підвищену тривожність. Саме тому актуальним та доцільним є формування відповідальної батьківської позиції у молодого подружжя.

Більшість дослідників розглядають батьківську позицію як інтегральну взаємодію соціальної, особистісної, рольової та виховної позицій батька чи матері, як систему відносин батьків, яка обумовлює тип батьківської поведінки і характер сімейного виховання.

За визначенням Т. Алексеєнко: «Батьківська позиція – психологічна та виховна спрямованість матері й батька, заснована на свідомій чи неусвідомлюваній оцінці дитини, що знаходить своє вираження в певних способах і нормах взаємодії з нею» [1].

Складовими батьківської позиції є: адекватність (найбільш близька до об'єктивної оцінка психологічних та характерологічних особливостей дитини, побудова виховного впливу на основі такої оцінки, узгодженість виховних ролей батька і матері); гнучкість (здатність змінювати методи та форми спілкування і впливу на дитину відповідно до її вікових особливостей, конкретних ситуацій); прогностичність (здатність батьків до прогнозування подальшого розвитку життя дитини та побудови взаємодії з нею).

Батьківська позиція формується під впливом особистісної, життєвої, соціальної та інших рольових позицій. Батьківські позиції виступають регулятивним компонентом, що підкреслює їх роль і місце в інтегральній структурі батьківства.

Подальшими перспективами у нашій дослідницькій роботі вбачаємо визначення шляхів формування адекватної батьківської позиції у молодого подружжя за допомогою форм та методів соціально-педагогічної роботи.

Список використаної літератури:

1. Алексеєнко Т.Ф. Соціальна педагогіка: теорія і технології : Підруч. / Т.Ф. Алексеєнко, Т. П. Басюк, О. В. Безпалько; Луган. нац. пед. ун-т ім. Т.Шевченка, Ін-т пробл. виховання АПН України. – К. : Центр навч. л-ри, 2006. – 314 с.
2. Буніна Л.М. Врахування потреб дитини як основа усвідомленого батьківства // Діти – батьки – сім'я : Випуск 3. – К. : Наук. світ, 2005. – С.9-16.
3. Капська А. Й. Молода сім'я: Підручник /А.Й. Капська. – Київ, 2009. – 234с.
4. Овчарова Р.В. Родительство как психологический феномен: [учебное пособие] / Р. В. Овчарова. – М.: Московский психолого-социальный институт, 2006. – 496 с.

*Стратієнко Ірена Володимирівна,
НПУ імені М.П.Драгоманова
Науковий керівник:
кандидат педагогічних наук
Неїжпапа Людмила Станіславівна*

РОЛЬ ТРЕНІНГОВИХ ТЕХНОЛОГІЙ У ПРОФЕСІЙНІ ПІДГОТОВЦІ СТУДЕНТІВ – МАЙБУТНІХ СОЦІАЛЬНИХ ПЕДАГОГІВ

Професійна підготовка майбутніх фахівців у вищих навчальних закладах передбачає формування готовності студентів виконувати певні моделі професійної діяльності. Навчання взірцям професійної поведінки, установок і манер може бути більш ефективним за умов цілеспрямованої організації освітнього процесу у вищій школі, що передбачає участь студентів у спеціально створених навчально-тренінгових ситуаціях професійного спрямування. Особистісна спрямованість змісту педагогічної підготовки обумовлює необхідність моделювання ситуацій, у яких майбутній фахівець міг не тільки сприймати педагогічну теорію, а й удосконалювати власні професійно-педагогічні дії, закріплювати

досвід педагогічного спілкування, стимулювати професійний саморозвиток, самовираження й самоствердження в самостійній педагогічній праці. Саме проектування та реалізація різних соціально-педагогічних завдань у процесі професійної підготовки уможлиблюється шляхом застосування навчальних тренінгів.

У процесі підготовки майбутніх соціальних педагогів важлива роль належить методам інтерактивного навчання. Засвоєння нової інформації, опанування нових знань, формування відповідних умінь і навичок, професійно важливих якостей особистості у ВНЗ здійснюють за допомогою організації навчальної роботи зі студентами. Інтерактивне навчання стає дедалі більш популярним у вищій школі, йому віддають особливу перевагу під час підготовки майбутніх фахівців. Останнім часом еталоном університетської освіти стає систематичне використання рольових і ділових ігор, проблемних групових дискусій і бесід, тренінгів, кейс-методу, використання навчальних комп'ютерних програм та ін. Ми поділяємо точку зору дослідників, що під час організації інтерактивного навчання зменшується роль викладача. На занятті він одночасно є й носієм знань, і консультантом, і організатором, і спостерігачем, забезпечуючи при цьому повну самостійність у роботі груп чи окремих її учасників. Методи інтерактивного навчання, якщо вони максимально спрямовані на засвоєння студентом майбутньої професії, значно підвищують рівень практичної підготовленості соціальних педагогів [2, с.82–83].

Залучення до активної пізнавальної діяльності кожного студента, використання ним отриманих знань на практиці й усвідомлення, де і яким чином ці знання можуть бути застосовані, є однією з вирішальних умов високоякісної професійної підготовки майбутніх спеціалістів у системі вищої педагогічної освіти.

У професійній підготовці студентів-майбутніх соціальних педагогів найчастіше використовують навчальний тренінг.

Навчальний тренінг – націлений на придбання індивідом нових знань, розвиток умінь і навиків в певних різновидах соціальної активності людини. Навчальний тренінг звертається не стільки до особи, скільки до її поведінки через систему умінь і навиків. У подібному навчанні можна виділити два напрями роботи:

- 1) навчання загальним ефективним прийомам соціальної поведінки;
- 2) озброєння конкретними знаннями і навчання конкретним видам соціальної поведінки, що підвищують ефективність діяльності в різних специфічних сферах суспільного буття [1, с.54].

Проведення тренінгів передбачає інформування студентів про певні соціально-педагогічні явища; здобуття учасниками професійно значущих знань та умінь; формування навичок співпраці (наприклад, робота у закладах пенітенціарного типу, метою яких має бути: формування адекватного сприйняття засуджених, подолання страху, вироблення адекватного сприйняття системи соціального ранжування у закладах пенітенціарного типу, вироблення навичок саморегуляції тощо) і толерантного ставлення до осіб, які їх оточують; формування навичок комунікативної взаємодії; презентації та відстоювання власної соціально-педагогічної позиції; формування вмінь адекватно оцінювати власні можливості, переборювати труднощі і шукати шляхи самовдосконалення та конструктивного розв'язання проблемних і конфліктних ситуацій; виховання емоційної культури.

Список використаної літератури:

1. Методичний посібник по проведенню тренінг-курсу для соціальних працівників з питань підбору, підготовки та соціального супроводу прийомних батьків / Г. М. Бевз, А. Й. Капська, Н. М. Комарова та ін. – К.: УІСД, 2000. – 128 с.
2. Міщик Л.І. Теоретико-методичні основи професійної підготовки соціального педагога у закладах вищої освіти / Запорізький державний університет / Л.І. Міщик. – Запоріжжя : Промінь, 1997. – 370 с

*Супрун Тетяна Миколаївна
НПУ імені М.П.Драгоманова
Науковий керівник:
кандидат психологічних наук, доцент
Дьоміна Г. А.*

МЕТОДОЛОГІЧНІ ЗАСАДИ ОРГАНІЗАЦІЇ ПСИХОЛОГІЧНОЇ СЛУЖБИ В ЗСУ

Постановка проблеми. На даний момент в нашій країні, по всіх регіонах, активно розвивається Психологічна служба в ЗСУ, що покликана надавати психологічну підтримку військовослужбовцям. Проте, про особливості її становлення та розвитку досить мало інформації, саме тому, актуальним є висвітлення основних методологічних засад її організації.

Метою статті є вивчення методологічних засад організації та розвитку Психологічної служби Збройних Сил України.

Аналіз останніх досліджень і публікацій. Хоча становленням Психологічної служби в ЗСУ стали займатися лише декілька років тому, ряд науковців мають уже свої доробки у даному напрямі: В. В. Крижна, В. В. Черней, М.В. Костицький, О. А. Галустян, О.І. Кудерміна, та інші.

Виклад основного матеріалу. У 1992 році в нашій державі був розроблений проект «Концепції соціально-психологічної служби Збройних сил України», яка вводила посади психологів у штат полків та батальйонів [2]. Але, головним їх завданням була не психологічна підтримка, а забезпечення умови для розвитку особистості в цілому. Саме тому, у жовтні 2014 році на брифінгу в Укрінформі було повідомлено про створення нової Психологічної служби в ЗСУ [3]. Її пріоритетним завданням стала підготовкою та реабілітацією військовослужбовців, задіяних у проведенні АТО, відповідно це потребувало подивитися на проблему з іншої сторони.

У діяльності нової Психологічної служби ЗСУ активно застосовується досвід США, Канади та Ізраїлю по впровадженні основ психологічної реабілітації, розробляються методики і програми навчання працівників служби, а у ВНЗ стає популярною нова спеціалізація «психологічна реабілітація» [1]. Працівники служби активно використовують в своїй роботі інноваційні форми роботи, такі як дебрифінг, арт-терапія, копінг-стратегії а також психофізіологічні технології. Військовим психологом Андрієм Козінчуком був розроблений комплекс заходів спрямованих на повну психологічну підтримку військовослужбовців що потрапили в зону АТО [1].

Висновки. За останні роки була суттєво вдосконалена система психологічної підтримки військовослужбовців, цьому послугувало створення нової Психологічної служби в ЗСУ. Діяльність служби направлена на безпосередню роботу з психологічними проблемами за допомогою впровадження інноваційних форм підтримки у кризових ситуаціях.

Список використаної літератури:

1. Дьоміна Г.А, Супрун Т.М. Становлення та розвиток психологічної служби у Збройних Силах України / Г. А. Дьоміна, Т. М. Супрун // Ключові питання наукових досліджень у сфері педагогіки та психології у ХХІ ст.: Зб. тез наукових робіт учасників міжнародної науково-практичної конференції (м. Львів, 27-28 січня 2017 року). – Львів: ГО «Львівська педагогічна спільнота», 2017. – С. 76 – 78.

2. Концепція соціально-психологічної служби Збройних Сил України // Народна армія. – 1994. – 22 груд.

3. В армії формують Психологічну службу [Електронний ресурс] // «Укрінформ» — національне інформаційне агентство. - Режим доступу: <http://www.ukrinform.ua>

*Сьох Анна Олександрівна,
НПУ імені М.П.Драгоманова
Науковий керівник:
кандидат юридичних наук, доцент
Сушицька Наталія Валеріївна*

СТРАТЕГІЧНІ ПРИНЦИПИ ФОРМУВАННЯ МОЛОДІЖНОЇ ПОЛІТИКИ

Молодіжна політика в Україні є пріоритетним напрямом діяльності держави. Її засади й принципи сформульовано в Декларації «Про загальні засади державної молодіжної політики в Україні» від 15 грудня 1992 р., яка стала основою для подальшого розвитку державної молодіжної політики, базою практичної діяльності органів державної влади й місцевого самоврядування. [1 с.166].

Стратегія формування молодіжної політики базується на таких принципах:

- пріоритетність реалізації молодіжних програм та ініціатив, спрямованих на розв'язання актуальних проблем молоді;
- залучення громадських об'єднань, що представляють інтереси молоді, до процесу прийняття центральними і місцевими органами виконавчої влади рішень щодо розв'язання проблем молоді;
- інформаційна відкритість. [2].

Головними принципами державної молодіжної політики є:

- повага до поглядів молоді та її переконань;
- надання права і залучення молоді до безпосередньої участі у формуванні й реалізації політики та програм, що стосуються суспільства взагалі і молоді зокрема;
- правовий та соціальний захист молодих громадян, перш за все осіб, які не досягли 18 років, з метою створення необхідних стартових можливостей для їх повноцінного соціального становлення та розвитку;
- сприяння ініціативі та активності молоді в усіх сферах життєдіяльності суспільства.

[Зс.142].

Державна молодіжна політика формується та реалізується шляхом прийняття законодавчих актів, рішень державних органів, спрямованих на реалізацію державної молодіжної політики; проведення у Верховній Раді України щорічних слухань про становище молоді та підготовки доповіді з цього питання Верховній Раді України, Президенту України; діяльності в органах державної влади та управління всіх рівнів структурних підрозділів, що займаються проблемами молоді; створення соціальних служб для молоді та підготовки соціальних працівників; розробки та реалізації державних цільових програм з питань молодіжної політики; виділення у державному та місцевих бюджетах цільових коштів на фінансування державної молодіжної політики, залучення матеріальних і фінансових ресурсів підприємств, установ і організацій, об'єднань громадян, заінтересованих у роботі з молоддю; утворення спеціальних фондів.

Це, насамперед, означає підвищення ступеня уваги до проблем молоді, принципова зміна ставлення до неї на всіх рівнях влади, а також оптимізацію системи реалізації молодіжної політики України.

Молодіжна політика формується і реалізується на основі гарантій рівних можливостей для молоді.

Молодим людям мають бути гарантовані рівні можливості розвитку і участі в громадському і державному будівництві, захист їх прав і законних інтересів.

Повинні дотримуватися базові соціальні стандарти забезпечення молоді послугами, формуватися єдиний інформаційний простір для молоді, впроваджуватися загальні механізми економічної підтримки молоді і молодіжних ініціатив.

Необхідне створення інфраструктури реалізації державної молодіжної політики. Має бути сформована самостійна галузь державна молодіжна політика - з відповідними елементами: спеціалізованими установами, стандартами діяльності і методичним забезпеченням, переліком спеціальностей, штатом професійних працівників у сфері державної молодіжної політики, фінансово-організаційним механізмом, бюджетними статтями, матеріально-технічним забезпеченням, а також мобілізувати можливості інститутів соціалізації молоді, потенціалу громадянського суспільства[Зс.8].

Державна молодіжна політика в Україні є пріоритетним і специфічним напрямом діяльності держави і здійснюється в інтересах молодої людини, суспільства, держави; з урахуванням можливостей України, її економічного, соціального, історичного, культурного розвитку і світового досвіду державної підтримки молоді.

Список використаної літератури:

1. Декларація «Про загальні засади державної молодіжної політики в Україні» від 15 грудня 1992 р. // Відомості Верховної Ради України. – К., 1993. – № 16. – 27 с.
2. СТРАТЕГІЯ розвитку державної молодіжної політики на період до 2020 року Указ Президента України від 27 вересня 2013 року № 532/2013
3. Головатий М. Ф. Формування державної молодіжної політики в сучасній Україні (політологічний аналіз): Автореф. дис. ... докт. політ. наук. – 1999. – 15 с.
4. Донченко Т. О. Формування державної молодіжної політики в Україні : історико-правовий аспект / Донченко Т. О. // Наукові праці. Том 125. Випуск 112. – К. 2009. – С.141-143.

*Телевань Марина Вячеславівна,
НПУ імені М.П.Драгоманова
Науковий керівник:
кандидат політологічних наук, доцент
Щербакова Юлія Едуардівна*

УПРАВЛІННЯ КАР'ЄРОЮ МЕНЕДЖЕРІВ РІЗНИХ РІВНІВ НА ПІДПРИЄМСТВІ

Темпи змін ціннісно-мотиваційних орієнтацій суспільства взагалі, і персоналу підприємства зокрема, істотно випереджають темп адекватних змін у технології управління, що створює певний розрив між уявленнями про кар'єру менеджерів, спонукальними причинами кар'єрного зростання і способами управління нею на підприємстві.

Способи і методи управління кар'єрою менеджерів ґрунтуються на чітко визначених сутності, видах та етапах розвитку кар'єри менеджерів різних рівнів в умовах стабільного розвитку підприємства, проте зміни у ціннісно-сміслових орієнтаціях як суспільства в цілому, так і в уявленнях менеджерів про сутність кар'єри сьогодні, потребує перегляду механізму управління кар'єрою менеджерів на сучасних підприємствах.

Дане питання досліджувалось як вітчизняними так і зарубіжними науковцями. У сфері менеджменту, економіки, соціології, психології розглядалось в аспекті, що кар'єра менеджерів є інструментом їх розвитку на підприємстві та обґрунтуванні реальних шляхів, що ведуть до досягнення поставленої мети, і при її плануванні необхідно враховувати пріоритети менеджерів різних рівнів, їх життєві цілі, ціннісні орієнтації [2, с. 112].

Кар'єра менеджера – це процес розширення впливу або просування менеджера по щаблях ієрархії систем управління, супроводжуване досягненням цілей організації на кожному з займаних рівнів [1, с. 56].

Управління кар'єрою менеджерів – це процес, який розпочинається з моменту прийняття менеджера на підприємство, і, закінчується передбачуванним його звільненням з роботи, в ході якого необхідно організувати планомірне горизонтальне і вертикальне просування по системі керівних посад [4, с. 38].

Кар'єра менеджера – це результат усвідомленої позиції і поведінки менеджера в області трудової діяльності, що пов'язаний з посадовим або професійним зростанням, а управління кар'єрою менеджерів - є одним з найважливіших напрямків в управлінні персоналом організації, який забезпечує підвищення відданості менеджера інтересам організації та продуктивність праці, зменшує плинність кадрів і більш повно розкриває управлінські здібності керівника [3, с. 17].

Через складність явища кар'єри менеджера її можна класифікувати за такими критеріями як: за середовищем вивчення; за напрямком руху робітника в структурі організації; за змістом змін, що відбуваються; за характером напрямку процесу; за ступенем стійкості та неперервності; за можливістю здійснення; за послідовністю обійманих посад та часом проходження ступенів кар'єри [1, с. 39].

А також кожен менеджер проходить 6 етапів кар'єри : попередній, становлення, просування, збереження, завершення та пенсійний.

Об'єктом управління при організації управління кар'єрою на підприємстві в сучасних умовах господарювання є виявлення потреб, мотивів, інтересів і життєвих цілей індивіда, які є підґрунтям побудови кар'єри, і вплив на них з метою організації розвитку кар'єри відповідно до інтересів та можливостей підприємства [4, с. 12].

Управління кар'єрою менеджерів на підприємстві має певні особливості. По-перше, кар'єра менеджерів різних рівнів може містити як і рух менеджера по ступеням ієрархії, так і удосконалення його професіоналізму при русі менеджера по професійним ланкам організаційної структури.

По-друге, сама професія менеджера в умовах ринкової економіки являє собою складне утворення, для оволодіння якою необхідно мати найбільш високоорганізовані особистісні якості та навички, володіти найбільш складними практичними навичками, і все це має великий вплив на особливості кар'єри в даній професійній діяльності.

І по-третє, будучи важливою фігурою в організації, менеджер своїм професійним зростанням зумовлює зростання організації в цілому, і особливості організації, в більшості випадків, взаємообумовлені особливостями особистості менеджера, що також накладає великий слід на характер кар'єри [2, с. 63].

Критеріями ефективності управління кар'єрою персоналу на підприємстві є:

– підвищення результативності праці (який може базуватись на таких показниках як підвищення рівня кваліфікації та професійних навичок працівників);

– зниження плинності кадрів (який може базуватись на таких показниках, як середньооблікова чисельність працівників, коефіцієнт вибуття та заміщення працівників підприємства);

– співвідношення чисельності співробітників, прийнятих на ключові посади ззовні з тими, хто «виріс» до такої посади в стінах організації(число других має в рази перевищувати перших);

- дотримання послідовності дій, спрямованих на досягнення цілей розвитку та просування персоналу в рамках організаційного простору: постановку цілей, аналіз дійсної ситуації, виявлення проблем та планування та реалізацію заходів щодо їх конструктивним рішенням;

- оптимальне використання обмежених ресурсів у тому числі трудового й інтелектуального потенціалу працівників.

Ефективний процес управління діловою кар'єрою на підприємстві включає такі елементи як: планування ділової кар'єри співробітника, складання плану індивідуального розвитку кар'єри співробітника, реалізація плану розвитку кар'єри та оцінка ефективності управління кар'єрою співробітників.

Список використаної літератури:

1. Іванов В. Ю. Кар'єра менеджера як об'єкт дослідження та управління. Менеджмент в Росії та закордоном, 2005- № 3.

2. Крушельницька О. В., Мельничук Д. П. Управління персоналом: Навч. Посібник. - К.: "Кондор", 2003 - 296 с.
3. Музиченко В. В. Управління персоналом. Лекції: підручник для студентів вищ. учб. Закладів. - М.: Видавничий центр "Академія", 2003. - 528 с.
4. Трошина К. Кар'єра і мотивація. Управління персоналом, 2008- № 12.

*Ткаченко Маргарита Вікторівна,
НПУ імені М.П.Драгоманова
Науковий керівник:
кандидат педагогічних наук, професор
Чугаєвський Віталій Григорович*

ЦІННІСНІ ЗАСАДИ ПРОФЕСІЙНОГО САМОВИЗНАЧЕННЯ В УМОВАХ РІВНОГО ДОСТУПУ ДО ОСВІТИ

Оточуючий людину світ – соціальних зв'язків, відносин, дій – завжди сповнений смислу і цінностей, які складають основу життя людини. «Людина не живе в чужому для неї світі... Вона вибудовує своє буття за певними цінностями і смислами, співзвучними її еству», – пише С. Б. Кримський [1, с. 469]. За Філософським енциклопедичним словником «смысл» – це «особливий зміст, яким людина наділяє прояви своєї життєдіяльності, предмети та явища об'єктивного світу в процесі його духовно-практичного освоєння, і внаслідок цього надає їм певного значення в системі людської культури, в ієрархії суспільних цінностей. ...Смысл наголошує їх місце у житті людини, вказує на їхнє суспільно-історичне значення. В цьому розумінні говорять про смысл буття, смысл праці, смысл життя тощо» [7, с. 590].

Вивченню ціннісних орієнтацій молоді присвячено дослідження Н. Левковської [2], О. Молчанової [3], М.Пірен і О. Цілюрик [5], Л. Г. Сокур'янської і О.Н. Кислової [6], та ін.

Логічно припустити, що й процес професійного самовизначення відбувається як процес визначення особистістю власних цінностей, опанування смислів, пов'язаних із цінністю професійного самовизначення, узгодження власних цінностей із цінностями суспільства. Тому професійне самовизначення тісно пов'язане зі смислами, цінність яких усвідомлює для себе людина.

Метою нашого дослідження було з'ясувати, які смисли, пов'язані з майбутньою професією, є цінністю для учнів випускних класів (9 та 11). Методику, схему аналізу використано за М. І. Найд'юновим, Л. В. Григоровською [4].

Соціально-філософські погляди респондентів, які відбивають їхні ціннісні орієнтації (табл. 1) показали, що 42,2 % одинадятикласників визнають необхідність постійного саморозвитку й самоосвіти проти 34,1% учнів дев'ятих класів, 36,1% – важливість духовного розвитку особистості ("треба обирати, яким бути") проти 30,8% дев'ятикласників; в середньому 20,7 % – про перевагу рівня споживання над іншими смислами. У 12 % одинадятикласників професійне самовизначення в соціальному плані означає обрання духовно-моральних орієнтирів (у дев'ятикласників – 8,8%).

Таблиця 1

Двовимірний розподіл вибору суджень щодо професії за віковими групами респондентів

Зміст судження	9 клас		11 клас	
	кількість виборів	частота, %	кількість виборів	астота, %

професія обирається один раз і на все життя	40	44,0	28	3,7
треба обирати не те, ким бути, а те, яким бути	28	30,8	30	6,1
найважливіше – вибрати з ким бути	8	8,8	10	2,0
сьогодні обирають не професію, а рівень споживання, який вона може забезпечити	19	20,9	17	0,5
не має значення, яку професію обираєш – будеш працювати там, де вдасться влаштуватися	5	5,5	5	,0
професії сьогодні швидко змінюються, головне – навчитись постійно самовдосконалюватися	31	34,1	35	2,2
професія має бути такою, щоб давала все і відразу	15	16,5	12	4,5

Навіть на прикладі одного проаналізованого фактора можна зробити висновок, що ціннісно-сміслові орієнтації відіграють помітну роль у професійному самовизначенні учнів випускних класів. Випускники загальноосвітніх шкіл (одинадцятикласники – більшою мірою) демонструють достатню соціальну зрілість та духовний розвиток. Випускники шкіл розуміють направленість вектору цивілізаційного розвитку (постійної змінності й інноваційності у розвитку соціуму), тому акцентують на цінності людини та її постійному розвитку.

Список використаної літератури:

1. *Кримський С. Б.* Під сигнатурою Софії / Сергій Борисович Кримський. – К.: Вид. дім «Києво-Могилянська академія», 2008. – 367 с.
2. *Левковська Н.* Динаміка ціннісних орієнтацій молоді / Н. Левковська // Політичний менеджмент. – 2006. – № 1. – С. 85–93.
3. *Молчанова О. Б.* Соціально-психологічні особливості та ціннісні орієнтації сучасної студентської молоді / О. Б. Молчанова // Наукові праці / Державний гуманітарний університет ім. П. Могили. – 2010. – Т. 146. – С. 94–98.
4. *Найдьонов М. І.* Динаміка оцінок престижності професій, що користуються попитом на ринку праці. Чинники, умови та особливості вибору професії. Листопад, 2010 : інформ. бюл. / М. І. Найдьонов, Л. В. Григоровська ; упоряд. О. М. Лисенко; Ін-т соц. та політ. психології НАПН України. – К., 2010. – 128 с.
5. *Пірен М.* Ціннісні орієнтації молоді в українському суспільстві на сучасному етапі / М. Пірен, О. Цільорик // Освіта регіону. Політологія, психологія, комунікації. – 2011. – № 4. – С. 213–218.
6. Сокурянская Л. Г. Ценностный мир постсоветского студенчества: результаты применения методов интеллектуального анализа данных / Л. Г. Сокурянская, О. Н. Кислова // SOCIOПРОСТІР : міждисциплінарний збірник наукових праць з соціології та соціальної роботи. – 2010. – № 1. – С. 43–55.
7. *Філософський енциклопедичний словник / НАН України.* Ін-т філософії ім. Г. С. Сковороди; ред. кол. В. І. Шинкарук (голова) та ін.; наук, ред. Л. В. Озадовська, Н. П. Поліщук. – К.: Абрис, 2002. – 747 с.

*Топоровський Владислав Анатолійович ,
НПУ імені М.П.Драгоманова
Науковий керівник:
кандидат економічних наук, ст. викладача
Седляр Михайло Олегович*

ПРОЦЕС МОДЕРНІЗАЦІЇ ТА ШЛЯХИ ЙОГО РОЗВИТКУ В УКРАЇНІ

Модернізація – перехід від традиційного аграрного суспільства до світського, міського й індустріального

Процес модернізації має альтернативний характер, тобто припускає певні варіанти перебігу поновлювальних заходів, в залежності від умов їх протікання, традицій та національних цінностей, але існуючий світовий досвід дозволяє все ж таки вести мову про певні стандарти в організації економіки, політики, соціальних відносин. Це насамперед товарно-грошовий регулятор виробництва, збільшення затрат на освіту, зростання ролі науки в раціоналізації економічних відносин, сприяння якомога більшій соціальній мобільності населення, плюралістична організація влади, зростання політичних комунікацій та багато інших тенденцій.

Тут хотілося б звернути увагу на те, що наявність універсальних норм не означає наявності якоїсь однієї обов'язкової програми розвитку для усіх країн, що перебувають у стадії розвитку. Мова йде про те, що ці універсальні норми – це комплекс цілей, спираючись на які, країни, в яких відбуваються процеси модернізації будуть спроможні проводити інституціоналізацію відповідну потребам часу. Але все ж, на нашу думку, всі модернізаційні перетворення повністю залежні від історичних особливостей розвитку того чи іншого суспільства, його націо-ментальних характеристик.

Сучасні вчені суспільствознавці вирізняють два досить різних між собою типи модернізації, а саме: органічна модернізація та неорганічна (або відображена). Перший тип, притаманний розвиненим країнам Західної Європи та Північної Америки, розпочавшись в епоху відродження, йдучи нерівнозначно у різні часи, іноді гальмований наявністю тоталітарних режимів в тій чи іншій країні, відбувається в цих країнах ще й досі. Сутністю цього типу модернізації є те, що соціально-політичний розвиток відбувається у формі неперервного еволюційного та революційно-реформаторського процесу. Для цих типів суспільств характерне те, що загальномодернізаційні цінності не потребують в них утвердження й доведення, подолавши шлях від, у свій час, теоретизації до конкретного усвідомлення їх суспільством теперішнім.

Другий тип (відображена модернізація) характерний для країн, які знаходяться на порівняно низькому рівні розвитку з країнами, яким притаманна органічна модернізація.

Умови за яких відбувається неорганічна модернізація: відносини особистої залежності у виробництві; неконкурентоздатність на світовому ринку; велика диференціація суспільства; залучення національного потенціалу переважно на військові потреби; прагнення до ігнорування загальномодернізаційних цінностей.

Тому, коли країна (якщо бути точнішими, то її еліта) намагається здійснювати процес модернізації то неодмінно зіштовхується з низкою складних ситуацій, наприклад складність сприйняття модернізаційних цінностей на тлі місцевих норм та звичаїв; несприйняття "вестернізації" частиною населення, оскільки вона має у собі невідповідність її (цієї частини) потребам; домінування центру та контроль ним модернізаційної ініціативи регіонів.

То ж, як бачимо, модернізаційні процеси, маючи на меті раціоналізацію суспільно-політичної, культурної, економічної сфер несуть окрім позитивних, досить велику кількість негативних моментів, з якими так або інакше суспільство рано чи пізно зіштовхується, знаходячись на шляху перетворень. Тому нагальною є потреба дослідження саме процесів

проходження модернізації у всіх стадіях, з метою збереження поступального розвитку суспільства та його рівноваги.

Перебіг процесів модернізації має складний та суперечливий характер, протікає неоднаково у різних країнах, має свої особливості притаманні кожній країні, що перебуває у процесі трансформації. Поряд з загальномодернізаційними цінностями існують і загальномодернізаційні чинники дестабілізації, що супроводжують процес модернізації, з якими неодмінно зіштовхуються суспільства, які оновлюються.

На нашу думку головних чинників декілька, а саме зміни стандартів споживання, а у зв'язку із цим зростання соціальних очікувань; відхід від старих схем суспільного будівництва при відсутності нових; інертність національної само ідентифікації соціуму; зростання коефіцієнту протестності суспільної думки.

На даному етапі, на нашу думку, модернізацію в Україні можна характеризувати як відображену й часткову. Відображену, тому, що наша країна лише нещодавно стала на шлях самостійної державності, тому їй доводиться долучатися до досвіду тих, хто проходив цим шляхом. Часткову тому, що на даний момент у суспільно-політичній системі переплетено доволі суперечливі елементи, та й нажалі деякі кроки уряду залишаються не зовсім, м'яко кажучи, зрозумілі. Наприклад нещодавне розформування однієї з силових структур – Національної Гвардії залишає питання: оскільки вивільнено з її лав було лише апарат керівництва, а інші частини було переведено до МО та МВС, то чи багато від цього виграв бюджет? А от престиж країни відчутним чином постраждав, оскільки для розбудови демократичної держави потрібно децентралізувати силові структури, що зумовить прозорість правоохоронної системи та посилить контроль одне за одним з боку її суб'єктів.

Отже, спираючись на вищезазначене, наголосимо що осмислення проблем проходження процесів модернізації на теоретичному рівні, дозволить запобігти багатьом можливим помилкам у державному будівництві.

Список використаної літератури:

1. Седляр М.О. Модернізаційний вибір: наздоганяти чи випереджати // Економіка розвитку. – 2014. – № 3 (71). – С. 24-28.

2. Седляр М.О. Модернізація як новий курс стратегічного розвитку України // Науковий часопис НПУ ім. М.П.Драгоманова. Серія №18. Економіка і право: зб. наукових праць. – Випуск 23. – К.: Вид-во НПУ імені М.П.Драгоманова, 2013. – С. 18-24.

3. Седляр М.О. Вибір орієнтиру стратегії модернізації України // Дев'яті юридичні читання. Політико-правова реформа в Україні: історія, сучасність, перспективи : матеріали Міжнародної наукової конференції, 24-25 травня 2013 року / ред. кол. : В.П.Андрущенко, Ю.С.Шемшученко, Б.І.Андрусин [та ін.]. – К. : Вид-во НПУ імені М.П.Драгоманова, 2013. – С. 415-418.

*Третьяк Ніна Сергіївна
НПУ імені М.П.Драгоманова*

*Науковий керівник:
кандидат педагогічних наук, доцент
Мирошніченко Наталія Олександрівна*

СОЦІАЛЬНО-ПРАВОВА ПІДТРИМКА СІМЕЙ З ДІТЬМИ, ЩО МАЮТЬ СТАТУС ВНУТРІШНІХ ПЕРЕСЕЛЕНЦІВ

У зв'язку з подіями, що відбуваються на сході України, на сьогодні є дуже важливим питання соціально-правової допомоги як окремим людям, так і цілим соціальним групам. Війна на сході України є нічим іншим, як наслідком роз'єднання українського народу. Усі сили нашої держави спрямованні на подолання військової агресії, підтримки армії та допомоги сім'ям з дітьми, що є переселенцями через неможливість перебування на територіях ведення бойових дій.

Розглядаючи поняття переміщених осіб, слід зазначити його приналежність до поняття міграції як соціального процесу. В залежності від територіального переміщення розрізняють внутрішню (переміщення в межах однієї країни) та зовнішню (переміщення з однієї країни в іншу) міграції. Не слід ототожнювати це поняття з біженцями [2, 5].

Проблемами внутрішніх переселенців, у тому числі сімей з дітьми, у соціальному, психологічному, соціально-психологічному та правовому аспектах в Україні займалися такі вчені, як Н. П. Бочкор, Є. В. Дубровська, О. В. Залеська, О. А. Калашник, Л. Г. Ковальчук, В. М. Бондаровська, О. А. Возіянова, О. П. Григоренко, Т. В. Гуцаленко, І. О. Савенець, Ю. О. Юр, О. Я. Куриленко, Н. А. Максимова та інші.

У своїх дослідженнях, Є. В. Дубровська, О. В. Залеська зазначають, що сім'ї з дітьми, що мають статус внутрішніх переселенців – це сім'ї, що перебувають у складних життєвих обставинах, які змушені були залишити звичайні місця проживання, щоб уникнути наслідків збройних конфліктів, окупації і повсюдних проявів насильства, стихійних чи антропогенних лих [2, с. 11].

Щодо нормативно-правових документів, то відповідно до Постанови про «Порядок виявлення сімей (осіб), які перебувають у складних життєвих обставинах, надання їм соціальних послуг та здійснення соціального супроводу таких сімей (осіб)», до сімей, що перебувають у складних життєвих обставинах, відносять сім'ї, що знаходяться у статусі внутрішніх переселенців [3].

Для стабілізації та стійкого розвитку сімей внутрішніх переселенців держава вживає певних заходів, проте все ще не вироблено чіткої системи їхньої соціальної підтримки, оскільки ця проблема для нашої країни є відносно новою. Для успішного вирішення проблем, що виникають, необхідні спільні зусилля фахівців у різних галузях діяльності, зокрема професійних соціальних працівників та соціальних педагогів, які володіють різними технологіями вирішення соціальних проблем різних категорій клієнтів.

Основними напрямками діяльності державних соціальних служб в Україні в напрямку соціальної підтримки сімей вимушених переселенців сьогодні є:

- соціальний патронаж сімей;
- консультування із соціально-правових питань;
- сприяння в отриманні пільг, допомоги, компенсацій та інших виплат, матеріальної й натуральної допомоги;
- консультування з питань самозабезпечення;
- сприяння у вирішенні питань зайнятості, влаштування на курси перепідготовки тощо [1, 4].

Майже два роки Україна переживає складну соціально-політичну ситуацію. Продовжуються бойові дії в Донецькій і Луганській областях, не зменшується потік біженців з окупованого Криму. Десятки тисяч людей змушені покинути свої домівки і тимчасово переміститися в інші регіони нашої держави. Кожного місяця численність внутрішньо переміщених сімей збільшується. В цілому, станом на січень 2017 року, Міністерство соціальної політики України зареєструвало понад 1,7 мільйона внутрішньо переміщених осіб (ВПО), серед них близько 36,8 тис. сімей.

Сьогодні сім'ям внутрішніх переселенців потрібна соціальна допомога й захист держави. Причому допомога не разова, а постійна, гарантована, адресна. Потрібна продумана, зважена соціальна програма роботи із сім'єю в кожній області України, яка враховуватиме її соціально- економічні можливості.

Список використаної літератури:

1. Ахерн Ф. Социальная работа с детьми беженцев // Теория и практика социальной работы: отечественный и зарубежный опыт. - Москва-Тула, 1991. - С. 78-85.
2. Довідник для іммігрантів та біженців: Нормативні акти. Коментар. Довідкові матеріали / Л.О. Деркач (упоряд.). - К. : Слов'янський град, 1997. - 173 с.
3. Постанова Кабінету Міністрів України від 21 листопада 2013 р. № 896 Київ «Про затвердження Порядку виявлення сімей (осіб), які перебувають у складних

життєвих обставинах, надання їм соціальних послуг та здійснення соціального супроводу таких сімей (осіб)»/Електронний ресурс: <http://zakon2.rada.gov.ua/laws/show/896-2013-%D0%BF>

4. Соціально-педагогічна та психологічна робота з дітьми у конфліктний та постконфліктний період : метод. рек. / Н.П. Бочкор, Є.В. Дубровська, О.В.Залеська та ін. – Київ: МЖПЦ «Ла Страда-Україна», 2014. – 84 с.

5. Тишков В.А. Вынужденные мигранты и государство. - М.: ЭКОС, 1998. - 221 с.

**Фоміна Тетяна Романівна,
НПУ імені М.П.Драгоманова
Науковий керівник:
кандидат економічних наук, доцент
Бицюра Юрій Васильович**

ІНТЕЛЕКТУАЛЬНА ВЛАСНІСТЬ ТА ПРОБЛЕМИ ЇЇ РОЗВИТКУ В УКРАЇНІ

Досвід країн з розвинутою економікою підтверджує, що інтелектуальна діяльність, новаторство та креативність технічних рішень здебільшого визначають стратегію і тактику стрімкого й комплексного розвитку держави, високий технічний рівень виробництва. Важливим завданням розвитку України на сучасному етапі є створення ефективної інноваційної системи, яка спроможна забезпечити технологічну модернізацію національної економіки, підвищити її конкурентоспроможність на основі передових технологій. Необхідно удосконалити ринок результатів інтелектуальної діяльності, державну систему правової охорони інтелектуальної власності та перетворити науковий потенціал країни в дієвий ресурс соціально-економічного розвитку.

У розвинених країнах близько 50% активів підприємств становлять права на об'єкти інтелектуальної власності, а в Україні цей показник менше 1% [1, ст.11]. Тому в підприємств нашої країни є значний потенціал для освоєння цього ринку, отримання великого доходу та розвитку інноваційних процесів.

У процесі аналізу інституту інтелектуальної власності можна виділити ряд таких основних проблем, що пов'язані з: придбанням й оплатою майнових прав на використання об'єктів інтелектуальної власності; регулюванням відносин, що складаються між суб'єктами інноваційної діяльності при створенні об'єктів інтелектуальної власності; забезпеченням ефективної охорони та захисту прав інтелектуальної власності, дієвих механізмів проти піратства; економіко-правовим заохоченням розвитку сфери інформаційних технологій.

Законодавча база є досить змістовною і в цілому відповідає міжнародним нормам. Сьогодні правовідносини в сфері інтелектуальної власності регулюються окремими положеннями Конституції України, нормами Цивільного, Кримінального, Митного кодексів України, Кодексу України про адміністративні правопорушення, відповідних процесуальних кодексів, окремих спеціальних законів та близько ста підзаконних нормативних актів.

Однак не можна не зауважити, що ефективність системи охорони інтелектуальної власності є недостатньою через цілий комплекс проблем, які потребують термінового вирішення. Залишаються не вирішеними питання щодо фінансування заходів у сфері трансферу технологій, організації управління та розвитку інфраструктури у сфері правової охорони інтелектуальної власності.

Неврегульованими також є питання створення ефективної системи збору та виплати винагороди авторам, виконавцям, виробникам фонограм, що суттєво перешкоджає розвитку ринку авторського права та суміжних прав. Так, за даними Рахункової палати України, в державі щороку збирається лише близько 45 млн. грн. винагороди, що, за оцінками експертів, складає тільки 4,2% потенційної суми надходжень [2, ст.43].

Сьогодні причина більшості порушень прав інтелектуальної власності має економічний характер і лежить у монополії цього права. Тільки монополіст має абсолютні права на конкретний об'єкт інтелектуальної власності, володіє правом на використання такого об'єкта, має можливість монополювати завищені ціни не лише на об'єкт інтелектуальної власності, а й на товар, в якому втілений такий об'єкт. Порушники прав інтелектуальної власності, здійснюючи продаж контрафактних товарів, намагаються отримати більші прибутки внаслідок проведення демпінгової цінової політики [4, ст.65]. Саме тому заходи цивільної, адміністративної і кримінальної юридичної відповідальності не можуть дати позитивних наслідків без врахування дії економічних законів.

Удосконалення економічних важелів охорони інтелектуальної власності вимагає найпильнішої уваги, оскільки вони обумовлюють масовість і стійкість порушень прав інтелектуальної власності. Слід розробити систему економічних стимулів (податкових, кредитних, страхових) комерціалізації запатентованих науково-технічних досягнень тощо. У державному бюджеті слід також передбачити належне фінансування витрат на розвиток інфраструктури інтелектуальної власності, модернізацію технічної бази державних установ і впровадження в них новітніх інформаційних технологій.

Підсумовуючи вищезазначене, можна зробити висновок, що сучасна система охорони інтелектуальної власності в Україні практично перебуває на етапі свого становлення та потребує подальшого удосконалення. Велика кількість порушень у сфері інтелектуальної власності вимагає запровадження широкого спектру заходів з її удосконалення. Створення надійної державної системи охорони інтелектуальної власності стане міцним фундаментом для подальшого інноваційного розвитку України, підвищення її конкурентоздатності на світовому ринку.

Список використаної літератури:

- 1.Бошицький Ю.Л. Проблеми правотворення в сфері охорони інтелектуальної власності в Україні // Часопис Київського університету права. – 2010. – №3 – С. 192–196.
- 2.Бошицький Ю.Л. Шляхи оптимізації правової охорони інтелектуальної власності в контексті удосконалення правової системи України // Сучасні проблеми правової системи України. – 2012. – С. 8–13.
- 3.Драпак М.К. Основи інтелектуальної власності: Навч. посібн. – К.: Ін Юре, 2015. – 156 с.
- 4.Підопригора О.А. Проблеми кодифікації законодавства про інтелектуальну власність // Українське право. – 2007. – С. 61-80.

*Хариніна Ольга Миколаївна,
НПУ імені М.П.Драгоманова
Науковий керівник:
кандидат педагогічних наук, доцент
Агапова Марина Борисівна*

ПІДГОТОВКА ФАХІВЦІВ СОЦІАЛЬНОЇ СФЕРИ ЩОДО НАДАННЯ СОЦІАЛЬНО-ПСИХОЛОГІЧНОЇ ДОПОМОГИ ЖІНКАМ, ЯКІ ЗАЗНАЛИ НАСИЛЬСТВА В СІМ'Ї

Проблема насильства є серйозною соціальною проблемою, яка стосується всіх громадян, незалежно від статі, і водночас, має чітку гендерну спрямованість. Насилля щодо жінок є проявом історично усталеного нерівного співвідношення сил між чоловіками і жінками, що призвело до домінування чоловіків над жінками та їх дискримінації. У Декларації про викорінення насильства стосовно жінок зазначається, що насильство перешкоджає всебічному покращенню становища жінок, є одним із провідних соціальних

механізмів, за допомогою якого жінок змушують займати підпорядковане становище порівняно з чоловіками [1, с. 24-25].

Вирішення цієї проблеми багато в чому залежить від вибору та особливостей використання методів і технологій щодо профілактики і надання своєчасної допомоги потерпілим від домашнього насильства жінкам, що зумовлює необхідність ефективної підготовки фахівців соціальної сфери у зазначеному напрямі.

Різні аспекти проблеми підготовки фахівців соціальної сфери щодо надання соціально-психологічної допомоги жінкам, які зазнали насильства у сім'ї, розглядали у своїх працях М. Бех, С. Болтівець, В. Бондаревська, А. Капська, Т. Лактіонова, Г. Мустафаєв, Н. Романова, Л. Ярошенко та інші [2].

Однак, незважаючи на зростаючий рівень обізнаності щодо проблем сімейного насильства в суспільстві в цілому, і на рівні державного управління зокрема, наслідки цієї серйозної соціальної проблеми все ще залишаються не цілком усвідомленими. Існуюча в країні система державного реагування на домашнє насильство нестабільна та фрагментарна, і, в основному, спрямована на кримінальну відповідальність. Інші аспекти зазначеної проблеми продовжують залишатися поза увагою, зокрема, заходи щодо профілактики насильства в сім'ях, особливості соціальної реабілітації постраждалих. Окреслене привертає увагу до проблеми нашого дослідження, *метою* якого є розкриття особливостей процесу фахової підготовки майбутніх спеціалістів соціальної сфери щодо надання допомоги жінкам, які зазнали насильства в сім'ї.

Зауважимо, що здійснення соціально-психологічної реабілітації постраждалих від насильства в сім'ї є надзвичайно складним завданням. Складність полягає в "екстремальності", неоднозначному представленні образів жертви та насильника (особливо коли вони є членами однієї родини) в громадській свідомості та відносній новизні дослідження цього феномену. Серед основних завдань соціально-психологічної допомоги таким жінкам - повернення втраченого контролю над своїм станом, усвідомлення залежності від соціокультурних міфів, вироблення рішучості у постраждалих. У зв'язку з цим структура соціально-психологічної допомоги включає когнітивний, психоемоційний і поведінково-діяльнісний компоненти.

Зважаючи на зазначене, у процесі фахової підготовки майбутніх працівників соціальної сфери щодо роботи з потерпілими жінками необхідно враховувати її поетапність: по-перше з почуттями, по-друге зі світоглядом, по-третє, у напрямі відпрацювання та прийняття рішень. Робота має починатися із заохочення у висловленні почуттів, оскільки внутрішнє почуття, яке не висловлене вербально, приречене залишитися усередині. Дисоціація зі своїми почуттями допоможе повернути втрачений контроль над внутрішнім світом та сприятиме відновленню контролю за ситуацією, яка відбувається ззовні. Так, одним з ефективних прийомів роботи щодо усвідомлення впливу соціокультурних настанов на власне становище та переживання страху публічного осуду є використання метафор, афоризмів, казок, історій тощо. Таке спілкування допомагає переоцінці ситуації в цілому, зміні та розширенню світогляду та зростанню особистісної самоцінності.

Оскільки ситуація насильства супроводжується порушенням взаємодії з оточуючою дійсністю, зниженням ступеню повноцінності соціальних контактів, слід включити групові форми небезпечного, підтримуючого та довірливого спілкування. Проробці внутрішніх конфліктів ефективно сприяє участь у групі психологічної підтримки. Під групою психологічної підтримки слід розуміти спеціально організовану групу людей зі схожими психологічними проблемами з метою створення умов ефективного подолання труднощів. До програми роботи групи пропонується включати різні психотехніки (арттерапія, психодрама, тілесно-орієнтовані психотехніки, нейро-лінгвістичне програмування, консультування з переоцінки і консультування, орієнтованого на рішення), бо поєднання різного сприятиме активізації мови самовираження. Індивідуальне консультування має

базуватися на принципах не оцінювання, рівності позицій, емоційного сприйняття та підтримки, не нав'язування консультантом своїх рішень тощо [3, с. 11].

Таким чином, дії фахівців соціальної сфери мають включати: надання потерпілим необхідної інформації та підтримки, спрямованих на прийняття власного рішення; пошук та вибір шляхів вирішення ситуації; надання допомоги у напрямі розкриття власного потенціалу.

Список використаної літератури:

1. Безпальча Р. Тренерська валіза. Тренінг «Попередження насильства в сім'ї». – К. Главник. – 2006 (Серія «Психологічний інструментарій»).

2. Корольок, Н. П. Насильство в сім'ї як соціальна проблема та шляхи її вирішення / Н. П. Корольок // Вісник Запорізького національного університету. Серія: Педагогічні науки : зб. наук. ст. / гол. ред. Л. І. Міщик. – 2008. – № 1. – С. 131-135.

3. Романова, Н. Ф. Надання послуг потерпілим від насильства у сім'ї: законодавчий аспект / Н. Ф. Романова, Т. В. Семигіна // Соціальна робота в Україні: теорія і практика. – 2008. – № 2. – С. 58-70.

*Цанько Валерія Василівна,
НПУ імені М.П.Драгоманова
Науковий керівник:
доктор з наук державного
управління, професор
Дубич Клавдія Василівна*

СОЦІОКУЛЬТУРНІ ОСОБЛИВОСТІ РОЗВИТКУ МОВНОЇ ОСОБИСТОСТІ

Сучасні глобалізаційні світові процеси відбуваються з широким використанням мовних комунікацій. Досліджуючи соціокультурні особливості розвитку мовної особистості нами з'ясовано, що суспільство впливає на мову через особистість, а мова завжди впливає на суспільство через діяльність особистості і, тим самим, сприяє налагодженню соціальних зв'язків. За допомогою мовного спілкування формуються певні мовні спільноти, пов'язані між собою особливою комунікацією, в яких мова може виконувати різні функції. Мовний потенціал суспільства формує особистість, а тому ми їх можемо розглядати як дві системи, що живуть і функціонують у відповідності з потребами суспільства [5, с. 62].

Аналізом дослідження з'ясовано, що особистість як член суспільства здатна регулювати соціальні відносини. "Мовна особистість – це, власне, особистість, схарактеризована з боку впливу засвоєною нею мовної культури на її особистісні якості та соціально-культурну ефективність її діяльності як суб'єкта суспільних відносин. Цій особистості, за її функціональною природою, мають бути притаманні якості-характеристики, здатні позитивно впливати на процес соціально-культурної трансформації", а тому мовній особистості притаманні такі якості:

– мовна відкритість і доступність – націленість на спілкування і прагнення передати ідеї і цінності іншим соціальним групам;

– соціально-діяльнісна спрямованість, пов'язана з інтенсивністю трансформаційних процесів і забезпеченням необхідної динаміки особистісних змін;

– соціально-культурна пізнавальна мотивація, що пов'язується з прагненням "розкодувати" світ і сформувати його індивідуальну мовну модель;

– культурно-репрезентативна, якісна визначеність мовної особистості, яка знаходить вияв в утвердженні своєї етнічно-національної та культурно-групової приналежності й вираженні її через стилі мовлення у різних соціальних сферах;

– естетико-мовний профіль особистості Як цілісний вияв її буття у світі, утвердження її особистісного естетичного світу та інші [3, с. 9].

Слід зазначити, що і сам розвиток особистості характеризується соціально-мовною залежністю. Через мовну особистість є можливість глибше схарактеризувати мову як суспільно-культурне явище і зрозуміти характер її функціонування в суспільстві, що трансформується. Тому в період соціокультурної трансформації мовна проблема набуває особливого значення. Адже від того, яка мова стає визначальною, значною мірою залежить розвиток культури і народу як її носія.

"Людина мовить.

Ми мовимо вві сні і наяву.

Ми мовимо постійно; навіть коли не промовляємо жодного слова, а лише слухаємо...

Ми мовимо постійно в якийсь спосіб.

Ми говоримо, бо говорити нам природно", – зауважував Мартін Гайдеггер [3, с. 173].

На думку багатьох науковців, саме сьогодні рівень мовної освіти є визначальним у характеристиці соціального розвитку суспільства загалом і кожної особистості зокрема. Зміна пріоритетів у сфері освіти, надання українській мові статусу державної, а також мовна політика в Україні – ці чинники зумовлюють якісно нові вимоги до вивчення української мови. Метою навчання рідної мови є формування національно свідомої, духовно багатой мовної особистості з належним рівнем комунікативної компетенції. Вивчення рідної мови сприяє формуванню особистості, готової до активної, творчої діяльності в усіх сферах життя суспільства.

В період соціокультурної трансформації відбувається значна зміна соціокультурної реальності, а з нею і соціолінгвістичної реальності та мовної практики, яка супроводжується зміною лексичного складу мови за рахунок як введення нових слів і понять, так і скорочення неактуальної лексики. Соціолінгвістика в умовах трансформації самої форми соціальної і повсякденної комунікації, пов'язаної з формуванням нових елементів соціальної структури, покликана вивчати специфіку мовної практики нових соціальних груп та їх перетворення в традиційні класи і групи з врахуванням відхилень мовного середовища та його інтегруючих тенденцій [1, с. 63-72].

Через мовну особистість є можливість глибше охарактеризувати мову як суспільно-культурне явище і зрозуміти характер її функціонування в суспільстві, що трансформується. Тому в період соціокультурної трансформації мовна проблема набуває не тільки культурного, а й політичного сенсу та змісту, стає предметом інтенсивної суспільної боротьби. Бо від того, яка мова стає визначальною, панівною в країні, значною мірою залежить майбуття культури і народу як її носія. [4, с. 2-9].

Аналізом дослідження визначено, у Державному стандарті, мовна та соціокультурна лінії забезпечують відповідний обсяг знань з мови, умінь і навичок їх застосування в мовленнєвій діяльності, а також уявлення про звичаї, побут українського народу, визначні події та постаті в історії України [5, с. 9]. Тому особливу увагу слід звернути на формування соціокультурної компетенції, а саме: розуміння національно-культурної специфіки мовної поведінки, звичаїв, правил, норм, соціальних умов, соціальних стереотипів українського народу, зафіксованих у мові, та вміння бачити спільне й відмінне у різних мовах, культурах, цінувати свою культуру, знати й поважати культури інших народів.

На підставі проведеного дослідження можна зробити висновок, що суспільство впливає на мову через особистість, а мова завжди впливає на суспільство через особистість, сприяє налагодженню соціальних зв'язків. Реально постійно відбувається процес інтеграції, адаптації особистості і мови. Тому є підстави розглядати цю взаємодію шляхом акцентуації мовного в особистості, а саму особистість розглядати як мовну особистість. Мовна особистість – це система, яка виникає в суспільстві та розвивається, заснована на здатності виражати і закріплювати соціальні відносини і взаємодії.

Список використаної літератури:

1. Боринштейн Є. Соціокультурні особливості мовної особистості // Соціальна психологія. - 2004. - № 5 (7). - С.63-72.

2. Гонський В. Мова як складова національної культури // Рідна школа. – 2003. – №1. – С. 3-5.
3. Гайдеггер М. Дорогою до мови / Переклав з нім. Володимир Кам'янець. – Львів: Літопис, 2007. – 232 с.
4. Департамент загальної середньої та дошкільної освіти МОН України у "Методичних рекомендаціях щодо вивчення української (рідної) мови у 2008-2009 навчальному році // Дивослово. – 2008. – №8. – С. 2-9.
5. Кононенко В. Мова і народна культура // Мо-вознавство. – 2001. – №3. – С. 62-69.

*Чорна Наталія Анатоліївна,
НПУ імені М.П.Драгоманова
Науковий керівник:
кандидат економічних наук, доцент
Петришина Наталія Валеріївна*

РОЗВИТОК ТОРГОВО-ЕКОНОМІЧНИХ ЗВ'ЯЗКІВ УКРАЇНИ З КРАЇНАМИ ЄВРОПИ

Торгово-економічні зв'язки України з країнами Європи є одним із головних векторів зовнішньої торгівлі країни. Починаючи з 2014 року, після прийняття змін до Регламенту ЄП та Ради ЄС від 16 квітня 2014 року про скасування або зниження мит на товари, що походять з України, торгово-економічні зв'язки України з країнами Європи значно посилюються, і впродовж останніх років зростають в кількісних показниках [2, с. 63].

Розширення та посилення торгово-економічних зв'язків України з країнами Європи компенсує негативні наслідки, які спіткали товаровиробників від різкого спаду купівельної спроможності всередині країни. У майбутньому може стати одним із ключових факторів зростання валового внутрішнього продукту в Україні.

Питання розвитку торгово-економічних зв'язків України з країнами Європи досліджується в роботах українських вчених: А. Гальчинського, Л. Кістерського, В.Литвицького, П.Леоненка, І.Лютого, В.Міщенко, В. Степаненка, В. Федосова, А. Філіпенка, С.Циганова, О.Шарова, О.Шниркова, І. Якушика та ін.

Зовнішня торгівля – це торгівля між країнами, одна з основних форм економічних зв'язків між ними [1, с.136]. Сучасні реалії визначають головний вектор зовнішньої торгівлі України - торгово-економічні зв'язки з країнами Європи, зокрема, країнами, що входять до складу Європейського союзу.

У 2014 р. країни Європи стають головним торговельним партнером України. Обсяг торгівлі товарами та послугами між Україною та країнами Європи становив 44 297,4 млн.дол.США або 35,8% від загального обсягу торгівлі України. Експорт товарів та послуг до країн Європи за згаданий період дорівнює 20 302,1 млн.дол.США або 31,8% від загального обсягу експорту товарів та послуг України. В свою чергу, обсяг імпорту з країн Європи сформувався у обсязі 23 995,3 млн.дол.США або 40,0% від загального обсягу імпорту в Україну [5]. Однак, у двосторонній торгівлі між Україною та країнами Європи залишалось негативне сальдо, яке зменшилось у порівнянні з попереднім роком на 7 117,4 млн.дол.США та склалося у розмірі 3 693,2 млн. дол. США. Основними торговельними партнерами України у 2014 р. стали ФРН (17,9%), Польща (13,5%), Італія (9,3%), Угорщина (7,0%), Великобританія (5,8%), Нідерланди (5,1%).

Країни Європи залишаються одним із основних торговельних партнерів України у 2015 році з питомою вагою торгівлі товарами та послугами 37,3% від загального обсягу торгівлі України (у порівнянні з аналогічним періодом минулого року збільшилася на 1,6 відсоткові пункти. Протягом 2015 року спостерігалася тенденція загального падіння обсягів експорту України до країн світу (на 27,2% або на 17 458,9 млн.дол.США). В свою чергу,

обсяги експорту до країн Європи зменшилися на 25,0% (або на 5 096,1 млн.дол.США) та склалися в обсязі 15 287,0 млн.дол.США. При цьому, питома вага експорту товарів та послуг до країн Європи у 2015 році збільшилася на 1,0 відсотковий пункт та склала 32,8% від загального обсягу експорту товарів та послуг України .

Також відбулося значне скорочення обсягів імпорту з країн Європи у грошовому вимірі (на 25,8% або на 6 251,6 млн.дол.США). Водночас, питома вага імпорту з країн Європи за згаданий період збільшилася на 2,4 відсоткові пункти та склала 42,2% від загального обсягу імпорту в Україну. У двосторонній торгівлі між Україною та європейськими країнами у 2015 році сальдо склалося негативним (- 2 669,0 млн.дол.США) та зменшилося у порівнянні з 2014 роком на 1 155,6 млн. дол. США [4,ст.9].

Підсумки першого півріччя 2016 року підтвердили сформовану протягом 2015 р. тенденцію виходу двосторонньої торгівлі між Україною та країнами Європи на перше місце в загальному міжнародному товарообігу України [4, ст.11].

Згідно з актуалізованими даними Держкомстату України (станом на 26.07.2016 р.), у січні-червні 2016 року загальний оборот торгівлі товарами між Україною та країнами Європи становив 14188404,9 тис. дол. США, що на 4,6% більше за цей показник за період січень-червень 2015 року [5,ст.2].

На основі наведених даних обсяг експорту товарів до країн Європи у січні-червні 2016 року становив 6516852,4 тис. дол. США, що на 6,7% більше за обсяги експорту за аналогічний період 2015 року. Імпорт товарів з країн Європи становив 7671552,5 тис. дол. США, що на 2,8% більше за цей показник за період січень-червень 2015 року [5,ст.7].

Таким чином, ми можемо спостерігати тенденцію до поступового збільшення обсягів двосторонньої торгівлі між Україною та країнами Європи протягом 2014 – 2016 рр. Торгово-економічні зв'язки розвиваються поступово, але результативно. Для України є важливим зберігати, підтримувати та посилювати торгово-економічні відносини з країнами Європи для забезпечення зростання авторитету на міжнародному ринку в сучасних умовах розвитку світового господарства.

Список використаної літератури:

1. Економічний словник-довідник: за ред. док. екон. наук проф. С. В. Мочерного / Худож. оформ. В. М. Штогриня. – К. – Феміда, 2005. – 368 с.
2. Новий курс: реформи в Україні. 2010-2015. Національна доповідь / В.М. Геєць, А.І. Даниленко, М.Г. Жулинський, Ю.А. Левенець, Е.М. Лібанова, О.С. Онищенко; за заг. ред. В.М. Гейця. – К.: НВЦ НБУВ, 2010. - 232 с.
3. Офіційний сайт Державної служби статистики України [Електронний ресурс] – Режим доступу: <http://ukrstat.gov.ua/>
4. Офіційний сайт Міністерства економічного розвитку і торгівлі України [Електронний ресурс] – Режим доступу: <http://me.kmu.gov.ua/>
5. Офіційний сайт Міністерства закордонних справ України [Електронний ресурс] – Режим доступу: <http://mfa.gov.ua/>

*Швець Катерина Сергіївна
НПУ імені М.П.Драгоманова
Науковий керівник:
кандидат з наук державного
управління, доцент
Скиба Марина Валеріївна*

ПІДМІНА ПОНЯТТЯ МЕЦЕНАТСТВА В СУЧАСНОМУ СУСПІЛЬСТВІ

На ґрунті українського соціально-політичного та правового становища власники капіталу шукають особливі методи його реалізації. Не зважаючи на «тіньовий» бізнес,

«чорну» бухгалтерію, офшори та банальне ухиляння від сплати податків, заможні підприємці намагаються менш незаконно зберегти свій капітал, або принаймні використати його для PR компаній чи лобіювання власних інтересів. Одним з таких методів є недосконале, на відміну, наприклад від французького чи американського, законодавство щодо меценатства.

Процесом актуалізації проблематики меценатства, благодійності, спонсорства займалися такі дослідники, як М. Слабошпицький [5], М. Пасічник [3], Р. Коваленко [2], Л. Берунова [1], Т. Ткаченко [6]. Майже однозначно всі вище зазначені дослідники сходяться у питанні удосконалення правового регулювання законодавства України щодо даного питання, зокрема: Закон України Про благодійну діяльність та благодійні організації, 5073-VI (5073-17) від 05.07.2012, ВВР. – 2013. – № 25. Також, варто відзначити актуальність впровадження проекту закону України «Про меценатство».

Дане дослідження має на меті розглянути сутність «меценатства» та корелюючих понять, сталість дефініцій та можливість їх підміни синонімічними, але не фактичними поняттями.

Явище «меценатства» сягає корінням сивої давнини і відоме ще з часів Київської Русі (коли князь Володимир закріплював за духовенством обов'язок здійснювати опіку та нагляд за бідняками і подорожніми). Володимир робив значний вклад у розвиток освіти та навчання дітей, саме він був засновником першої школи в Київській Русі [4].

Термін «меценатство» в ті часи не використовувався, але сенс його можна почерпнути з понять «благодійництво», «доброчинність», «філантропія», «заступництво». З розвитком історії відбувалася також трансформація даних термінів, які набували різних значень в залежності від мети їх використання. Наприклад, головною причиною меценатства та благодійництва в XIX-XX століттях вважалася висока релігійність слов'янської людини, яка в свою діяльність вкладала сенс не наживи та користі, а своєї місії, задачі, яку поклав на неї Бог або доля. В даному випадку під меценатством розуміється «благодійництво» як добровільна безкорислива пожертва.

Наша країна вписала в свою історію велику кількість меценатів. Їхню діяльність вивчають у школі на уроках історії, їх ставлять у приклад, тому практично кожен пересічний українець з легкістю може пояснити важливість родини Терещенків, Ханенків, Харитоненків і таких постатей, як Іван Мазепа, Іван Скоропадський, Василь Гарновський, митрополит Андрій Шептицький та інших. Меценатами вважали тих, хто чинив благу дію на користь суспільству, не переслідуючи при цьому власного збагачення та вигоди.

В сучасному світі відбулося змішання та переосмислення даних термінів, в результаті чого сталася підміна благодійництва меценатством, а меценатства – спонсорством.

До чого може призвести така підміна понять? Розглядаючи фігуру спонсора ми розуміємо, що він переслідує прагматичні цілі, якщо не прямо фінансуючи сфери своєї зацікавленості та впливу, то побічно. Гроші відіграють роль особливого інструменту, важеля, з допомогою якого можна відрегулювати становище в певній сфері так, як необхідно спонсору.

Роздаючи гранти науковцям, філософам, письменникам, розробникам та іншим людям, які займаються діяльністю в певному векторі, спонсор надає їм перевагу над іншими, над конкурентами. Такого роду фінансова стимуляція руйнує баланс на «ринку нужденних» і виявляється, що спонсор, лобіюючи розвиток певної теми діє у власних інтересах, тому його діяльність ніяк не можна розцінювати як меценатську чи благодійну. Якщо відштовхуватись від етичних уявлень християнства, яке стверджує, що милосердя повинно функціонувати без розголошення, тобто бути таємним, то спонсорство, або псевдо меценатство, виявляється аморальним та неетичним.

Отже, меценатство – це підтримка, заохочення, привілей, або фінансова допомога, яким організація або фізична особа наділяє (обдаровує) іншого. Спонсорство — діяльність

як фізичних, так і юридичних осіб, з метою отримання якої-небудь матеріальної вигоди або прибутку для себе, або в обмін на рекламу.

Беручи до уваги фактичну підміну понять, яку важко помітити неозброєним оком, ми можемо стверджувати, що псевдо меценатство та квазіблагодійність існують для того, щоб завуалювати корисні та утилітарні цілі фінансово забезпечених бізнесменів. Таким чином, вони отримують моральну легітимацію аморальних дій в суспільстві та створюють собі позитивний образ у засобах масової інформації.

Вирішення даної проблеми можливе лише при перейнятті досвіду у країн, які успішно врегулювали законодавчу базу щодо цих питань та апробації цього досвіду на ґрунті соціально-політичного та законодавчого становища України сьогодні.

Список використаних джерел:

1. Берунова Л. О. Традиції меценатства в Україні /Л. О. Берунова // Україна: від самотності – до соборності : Зб. матеріалів Всеукр. наук.-практ. конф., Київ, 22–23 травня 2008 р. – К. : ДАКККіМ, 2008. – С. 22–24.

2. Коваленко Р.В. Меценатство в Україні / за ред. Р.В. Коваленка. – Харків, 2003. – 235 с

3. Пасічник М.С. Історія України: державницькі процеси, розвиток культури та політичні перспективи: навч. посіб. / М.С. Пасічник. – К.: Знання, 2005. – 735 с.

4. Скиба М.В. Формування та розвиток інституту корпоративної соціальної відповідальності // Науковий часопис НПУ. – Науковий часопис НПУ імені М. П. Драгоманова. Серія 18 :Економіка і право: зб. наук. пр. – 2015. – Вип. 30. – С. 28-36.

5. Слабошпицький М.Ф. Українські меценати: Нариси з історії української культури / М. Ф. Слабошпицький. – 2-ге вид., доповн. – К.:Ярославів Вал, 2006. - С. 225-262.

6. Ткаченко Т. В. Питання розвитку благодійності в Україні у другій половині ХІХ–ХХ ст. : історіографія // Вісник Східноукраїнського національного університету / Т. В. Ткаченко. – Луганськ, 2001. – №4. – С. 49–53.

7. Філософія грошей в епоху фінансової цивілізації: монографія / кол. авторів; за ред. д-ра екон. наук, проф. Т.С. Смовженко, д-ра філос. наук, проф. З.Е. Скринник. – К.: УБС НБУ, 2010. – С. 349-360.

*Яшиник Максим Вікторович,
НПУ імені М.П.Драгоманова
Науковий керівник:
кандидат філософських наук, доцент
Сюсель Юлія Володимирівна*

МОЛОДІЖНА ПОЛІТИКА В УКРАЇНІ: СУЧАСНИЙ СТАН ТА НАПРЯМИ ВДОСКОНАЛЕННЯ

Актуальність дослідження молодіжної політики в Україні зумовлена тим, що сучасне українське суспільство спрямоване на досягнення нової якості життя громадян, запровадження соціальних, економічних та демократичних європейських стандартів життєдіяльності людини. Держава та суспільство мають забезпечити випереджальний та інноваційний розвиток молодого покоління, утвердження здорового способу життя, формування загальнолюдських ціннісних орієнтацій, рівні можливості для розкриття творчого, професійного, інтелектуального потенціалу молоді, набуття молоддю соціального досвіду, формування вміння жити у громадянському суспільстві, підтримку сімей, конкурентноздатність на ринку праці, якісну освіту. Реалізація інтелектуального потенціалу молодого покоління є показником успішного державотворення.

Молодіжна політика базується на визнанні відповідальності держави за успішне входження у суспільні відносини всієї молоді, а тому молодіжна політика направлена на

реалізацію довготермінових програм, орієнтованих на всіх. Залежно від конкретних історичних умов вікові критерії молоді можуть коливатися від 14 до 35 років.

Державна молодіжна політика – це внутрішня політика держави з точки зору інтересів усього суспільства і самої молоді. Це система ідей, поглядів щодо молоді та її суспільного розвитку, а також практичних дій різних структур громадянського суспільства, які направлені на втілення цих ідей і поглядів у життя з метою досягнення суспільних перспектив, які схвалюються більшістю [2, с. 204-205].

Формування і реалізація молодіжної політики в Україні базується на таких основних принципах: 1) *принцип участі*: означає, що суб'єктом розробки та реалізації молодіжної політики є, перш за все, самі молоді громадяни, їх об'єднання, організації; 2) *принцип рівності та доступності*: визнає права й обов'язки всіх молодих людей щодо рівних можливостей та рівного розподілу послуг та ресурсів; 3) *принцип гарантій*: держава надає всім молодим громадянам мінімум державних соціальних послуг, що стосуються освіти, виховання, духовного і фізичного розвитку, професійної підготовки; 4) *принцип соціальної компенсації*: правовий та соціальний захист саме тих молодих людей, які за власним соціальним статусом та станом здоров'я самі не спроможні про себе подбати; 5) *принцип пріоритету*: стимулюються і підтримуються, ті проекти й ініціативи, що сприяють розв'язанню найгостріших проблем молоді; 6) *принцип спадкоємності*: державна молодіжна політика не може залежати від організаційних змін у системі управління державою, приходу чи відходу або інших політичних діячів, посадових осіб органів державної влади [1].

Визначальними напрямами і заходами з формування та реалізації молодіжної політики в Україні за роки розбудови незалежної української держави стали: 1) створення законодавчої бази державної молодіжної політики; 2) проведення слухань у Верховній Раді України про становище молоді та підготовка доповіді з цього питання Верховній Раді України та Президентові України; 3) створення структурних підрозділів, що займаються проблемами молоді, в органах державної влади та управління всіх рівнів; 4) вирішення проблем працевлаштування молоді; 5) створення соціальних служб для молоді; 6) сприяння створенню та діяльності громадських молодіжних і дитячих об'єднань; 7) реалізація цільових комплексних молодіжних програм [2, с. 208-209].

До основних шляхів вдосконалення молодіжної політики в Україні можна віднести: 1) сфера освіти та виховання: однією з найважливіших передумов підготовки молоді до життя та її соціалізації є отримання освіти; 2) економічний розвиток молодих сімей, зайнятість молоді; 3) підтримка молоді у складних життєвих ситуаціях; 4) профілактика асоціальної поведінки, небезпечних захворювань і формуванні здорового способу життя молоді [1, ст. 190].

Отже, в умовах модернізації суспільства та зростаючих вимог до людського капіталу державна молодіжна політика в Україні є ключовим елементом розвитку, оскільки її правильне ведення сприяє зниженню соціальної напруги у молодіжному середовищі та сприяє процвітанню суспільства. Для розвитку молодіжної політики важливим є створення сприятливого бізнес-клімату, сприяння започаткуванню власної справи, відхід від патерналістської моделі державної політики щодо молоді, розширення співпраці з громадськими і благодійними організаціями, запровадження ефективних механізмів партнерства та взаємодії. Проте слід наголосити, що нормативне регулювання молодіжної сфери все ще залишається надто складним та неоднозначним для розуміння, що гальмує реалізацію молодіжних заходів. Воно не завжди відповідає реаліям життя і потребує внесення певних коректив, змін та актуалізує подальші наукові пошуки.

Список використаної літератури:

1. Молодіжна політика в Україні: висновки команди міжнародних оглядачів Ради Європи / Є. Кжаклевска, Г. Вільямсон. – Страсбург: вид-во Ради Європи, 2013. – 192 с.

2. Молодь та молодіжна політика в Україні: соціально-демографічні аспекти / За ред. Е. М. Лібанової. – К.: Інститут демографії та соціальних досліджень імені М.В. Птухи НАН України, 2010. – 248 с.

*Ящук Юлія Олексіївна,
НПУ імені М.П. Драгоманова
Науковий керівник:
доктор з наук державного
управління, професор
Дубич Клавдія Василівна*

СОЦІАЛІЗАЦІЯ ОСОБИСТОСТІ В УМОВАХ ТРАНСФОРМАЦІЇ СОЦІОКУЛЬТУРНОГО ПРОСТОРУ

Досліджуючи соціалізацію особистості в умовах трансформації соціокультурного простору, нами з'ясовано, що характерною ознакою системних соціокультурних трансформацій суспільства початку ХХІ ст. є прискорене розширення інформаційної, законодавчої та соціальної сфер, що змінює умови соціалізації людини, а також її освітні перспективи, можливості працевлаштування та навчання не лише в Україні, а й за кордоном. Важливою складовою формування особистості також є вседоступність і публічність інформації, на лише наукової, а й приватної. Виростає покоління, яке формується і живе в умовах медіареальності, медіапростір починає відігравати вирішальну роль у становленні цінностей, сенсожиттєвих пріоритетів, способів життя та моделей поведінки молодого покоління.

Проведений моніторинг показав, що медійні системи комунікацій впливають не тільки на становлення пріоритетів і цілей, а й на вибір особистості загалом. Цей все зростаючий вплив медіа-середовища супроводжується наростанням нестабільності соціокультурного оточення людини, що визначає принципово нові умови соціалізації. На сьогодні суспільство зіткнулося з проблемою радикальної зміни інститутів, моделей, змісту соціалізації насамперед у контексті формування таких феноменів як віртуальна соціалізація, медіа-соціалізація, Інтернет-соціалізація тощо[2, ст.128].

Окрім змін на медіа ринку, людина стає свідком глобальних змін в різноманітних сферах життя – політичній, економічній, соціальній, культурній і т.д- з особливою увагою повертається питання соціалізації, адаптації і переживання криз в нових соціокультурних умовах перехідного часу.

У сучасному суспільстві, що характеризується змінами основних ціннісних орієнтацій та нормоутворень, від особи вимагається вміння не лише пристосуватись до мінливих обставин, але й набувати нових якостей, знань, розвивати здібності, які б допомагали встановлювати конструктивні відносини з природним довкіллям і соціальним світом. Новий характер соціальних відносин потребує зміни мотивів праці й вчинків, утвердження нових ціннісних орієнтацій, що характеризують відношення особистості до найважливіших цілей життєдіяльності та до способів їх досягнення. Відбувається зміна засад соціалізації особистості, пов'язана з процесами інформатизації та глобалізації. Соціалізація – це не тільки формування завершеності, зрілості особистісних рис, але й розвиток і модифікація зрілих форм соціальності індивіда в процесі його включення в систему суспільних відносин. Процес соціалізації індивіда в умовах сучасних соціокультурних трансформацій набуває нового характеру та особливостей[1, ст.129].

Відтак постає завдання філософського аналізу особливостей соціалізації в умовах становлення медійно– інформаційного, культурно–освітнього простору. Існує велике різноманіття наукових підходів в інтерпретації соціалізації як об'єкта наукових досліджень. Найбільш поширеними є тлумачення соціалізації як процесу, а саме:

- активного пристосування особистості до мінливого соціального середовища, що здійснюється протягом усього життя людини;
- засвоєння індивідом протягом його життя соціальних норм і культурних цінностей того суспільства, до якого він належить;
- самоідентифікації особистості і усвідомлення своєї суб'єктно-об'єктної ролі у взаємодії з навколишнім середовищем;
- соціальної взаємодії, за якою індивіди прагнуть підвищити свій соціальний статус і закріпити цей статус в очах інших відповідно до їх очікувань;
- засвоєння і подальший розвиток індивідом соціально-культурного досвіду, трудових навичок, знань, норм, цінностей, традицій, що накопичуються і передаються від покоління до покоління, процес включення індивіда в систему соціальних відносин;
- перетворення народженого людського організму, запрограмованого на засвоєння людської культури, на повноправну людську особистість, що володіє як своїми особливими індивідуально-психологічними рисами, так і набором соціально-типових, соціально-значущих рис, знань і вмінь, що дозволяють йому повноцінно брати участь у суспільному житті;
- становлення особистості, навчання і засвоєння індивідом цінностей, норм, установок, зразків поведінки, властивих даному суспільству, соціальній спільноті, групі [3, ст. 77-78].

Вважається, що основними орієнтирами розвитку людини в нових умовах повинні стати цінності індивідуальності (особистісної свободи) і безперервної освіти (знання), які необхідно культивувати і підтримувати всією системою суспільних інститутів і, насамперед, пропагувати через ЗМІ. Швидка зміна ситуації у нашій країні ставить перед людиною завдання, до розв'язання яких її не готували ні система освіти, ні система виховання, ні весь досвід минулого життя. Вона може успішно функціонувати у ній, лише маючи певні особисті якості і навички поведінки. Серед них слід, передовсім, виділити діловитість, активність, готовність до великої кількості варіантів розвитку подій, плюралізм, відповідальність, професіоналізм, компетентність, креативність тощо [2, ст. 122].

На підставі проведеного дослідження можна зробити висновок, що специфіка соціалізації індивіда у віртуальній реальності полягає в тому, що вона здійснюється в контексті взаємодії двох процесів: засвоєння особистістю норм і зразків поведінки, які вона сприймає у первинній соціальній реальності й інтеріоризація норм, цінностей, установок віртуального простору. При цьому, перед індивідом, котрий повертається у первинну соціальну реальність, може постати проблема пошуку власної ідентичності. А тому, одним із першочергових завдань соціалізації індивіда в сучасному інформаційному суспільстві є оптимізація ідентифікаційних процесів. Ще одна особливість сучасної соціалізації полягає у розмиванні моральних засад та моральних цінностей, що пов'язується з формуванням глобального медіа-середовища та його наповнення медіа-культурою.

Список використаної літератури:

1. Власенко Ф. П. Віртуальна реальність як простір соціалізації індивіда [Електронний ресурс] / Ф. П. Власенко // Гуманітарний вісник Запорізької державної інженерної академії. – 2014. – Вип. 56. – С. 208–217
2. Лаже О. В. Особливості функціонування засобів масової комунікації як агента соціалізації особистості [Електронний ресурс] / О. В. Лаже // Соціальні технології: актуальні проблеми теорії та практики. – 2014. – Вип. 61. – С. 127–132.
3. Шанідзе Н. О. Філософські підходи до соціалізації особистості в умовах інформатизації суспільства та освіти [Електронний ресурс] / Н. О. Шанідзе // Вісник Національної юридичної академії України імені Ярослава Мудрого. Сер.: Філософія, філософія права, політологія, соціологія. – 2014. – № 3. – С. 76–81

*Белоусько Марія,
НПУ імені М.П.Драгоманова
Науковий керівник:
кандидат педагогічних наук, доцент
Дьоміна Жанна Геннадіївна*

РОЛЬ ТРЕНЕРА В ОРГАНІЗАЦІЇ ЖИТТЄДІЯЛЬНОСТІ ЮНИХ СПОРТСМЕНІВ

У системі «тренер-спортсмен» тренеру належить провідна роль не тільки в організації навчально-тренувальної діяльності, але і в організації спілкування зі спортсменом. Ставлення спортсмена до тренера багато в чому залежить від того, як тренер ставиться до спортсмена. Одна з головних психологічних професійних якостей тренера – комунікативна активність [1].

Необхідною умовою успішного керівництва є авторитет. Тренер, що володіє авторитетом, користується довірою спортсменів, що створює сприятливі умови для їх плідної співпраці. Авторитет тренера обумовлений його високим моральним обличчям, професіоналізмом і завойовується у спортсменів, перш за все, сумлінним ставленням до праці, об'єктивним ставленням до учнів.

Існують тренери, які характеризуються відсутністю знання методики організації та керівництва поряд з недостатньою моральною і загальною культурою. Внаслідок цих недоліків з'являються прорахунки у навчанні спортсменів, помилкові оцінки позитивних і негативних аспектів роботи, що веде до втрати авторитету тренера в колективі.

Управління поведінкою і діяльністю спортсменів на рівні формальної структури здійснює тренер. Він є тією людиною, в руках якого зосереджено офіційне керівництво спортивним колективом. Діяльність тренера як офіційного керівника команди досить багатогранна. Аналіз цієї діяльності дозволяє виділити наступні основні функції тренера [1, 2]:

а) інформаційна функція, що зумовлює ідентифікацію тренера як фахівця, який володіє необхідними знаннями в галузі спорту та суміжних дисциплін: теорії і методики спортивного тренування, педагогіці, психології, фізіології тощо. Дуже важливо, щоб тренер постійно стежив за новітніми досягненнями в галузі розвитку сучасної спортивної науки;

б) навчальна функція, що полягає у постійному самовдосконаленні тренера. Тренер як людина, що постійно працює з колективом, виконує функції педагога. Під його керівництвом спортсмени вдосконалюють свої рухові навички та вміння, удосконалюють фізичні якості, розучують техніко-тактичні комбінації. У порівнянні з іншими педагогічними професіями діяльність тренера ускладнюється тим, що йому часто доводиться навчати спортсменів таким діям, які він сам зараз не в змозі виконати на необхідному рівні;

в) виховна функція. Тренер своїм прикладом впливає на розвиток і формування особистості спортсменів, на виховання у них високої свідомості і відповідальності за виконання поставлених цілей. Дуже важливо, щоб тренер мав соціально-позитивні риси і був професіоналом у своїй справі. Однак більшість тренерів як дитячо-юнацьких, так і дорослих, іноді забувають, з ким вони працюють;

г) керівна функція. У тренерській діяльності ця функція є центральною. У ній найбільш повно розкривається професіоналізм і майстерність тренера. Як керівник команди тренер несе відповідальність за всіх членів команди, за формування та досягнення високих спортивних результатів;

д) адміністративна функція. В обов'язки тренера входить виконання ряду адміністративно-господарських обов'язків: організація та проведення зборів і змагань,

оренда приміщень і спортивних споруд, знаходження спонсорів, забезпечення спортсменів інвентарем та ін. [3].

Список використаної літератури:

1. Бабушкин Г.Д. Специфика деятельности тренера.- // Г.Д. Бабушкин. -Омск: ОГИФК, 2005. - 68 с.
2. Воронова В.И. Психологическое сопровождение спортивной деятельности в футболе.- // В.И. Воронова. - К.: ФФУ, 2008. - 136 с.
3. Ганюшкин А.Д. К вопросу о технологии психологической подготовки спортсмена / А.Д. Ганюшкин // Психологические аспекты подготовки спортсменов. - Смоленск: СГИФК, 2010. - С. 3-9.

*Слісєєв Михайло,
НПУ імені М.П.Драгоманова
Науковий керівник:
кандидат педагогічних наук, доцент
Дьоміна Жанна Геннадіївна*

ЗНАЧЕННЯ ФІЗИЧНОЇ КУЛЬТУРИ В ЖИТТІ СУСПІЛЬСТВА

Актуальність дослідження полягає в тому, що фізичні вправи мають оздоровчий ефект тільки при адекватному підборі їх відповідно до захворювання та правильному їх дозуванні [1].

Фізична культура і спорт - дієві засоби для виховання та всебічного й гармонійного розвитку особистості, що поєднують в собі освітні, оздоровчі, виховні та інші завдання.

Освітня сторона спрямована, перш за все, на засвоєння теоретичних знань у галузі фізичного виховання та спорту, оволодіння руховими уміннями і навичками, які необхідні в житті, та використання їх у практичній діяльності. Це знання про розвиток фізичної культури і спорту, їх вплив на організм людини і різні сторони діяльності, це усвідомлене засвоєння рухових умінь і навичок, їх застосування у житті [1, 2].

Зв'язок розумового виховання з фізичною культурою і спортом багатосторонній. На заняттях фізичними вправами набуваються знання про раціональний спосіб виконання рухових дій, застосування їх у тому чи іншому виді діяльності. Заняття фізичною культурою і спортом допомагають розвитку пам'яті, особливо рухової та зорової, вдосконаленню різних властивостей уваги. У добре підготовленої людини менший час реакції переключення від однієї дії до іншої, краща розумова працездатність і її стійкість, більша кількість смислових операцій за визначений проміжок часу. Відновлення загальної і розумової працездатності проходить значно швидше і ефективніше, коли розумова діяльність чергується з фізичною. Однак слід пам'ятати, що тільки оптимальні фізичні навантаження позитивно впливають на всі вище перераховані прояви.

Одним із основних показників всебічно гармонійного розвитку людини є її здоров'я. Його збереження і зміцнення, підвищення рівня фізичної підготовленості і працездатності, продовження творчої активності - соціальні завдання нашої країни в галузі фізичної культури і спорту. Фізичний стан людини залежить від багатьох факторів, основними з яких є природні (спадковість, морфофункціональні особливості тощо) і соціальні (умови життя, виробнича діяльність). Фізичний розвиток людини -це керований процес. За допомогою спеціально організованих спортивних заходів та занять фізичними вправами, раціонального харчування, режиму праці та відпочинку, інших факторів можна, значною мірою змінювати показники рухової підготовленості (силу, швидкість, витривалість, гнучкість, спритність тощо), будову тіла, фізичну функціональну підготовленість, цілеспрямовано удосконалювати регуляторні функції нервової системи, збільшувати структурні параметри і покращувати функціональні можливості всіх систем і органів людського організму,

особливо дихальної і серцево-судинної. Показником фізичного розвитку людини вважають тілобудову та розвиток її рухових якостей. Заняття фізичними вправами покращують процес компенсаторно-приспосувальних реакцій організму під час старіння, є запобіжним засобом його перебігу, сповільнюють інволюції дихальної системи і цим самим продовжують життя і творчу активність людини [4].

Виховна сторона всебічно гармонійного розвитку забезпечує соціальне формування особистості відповідно до соціального стану суспільства. Сюди відносяться патріотичне, морально-вольове, естетичне виховання [2, 3].

Під час занять фізичними вправами та спортом розвиваються і такі якості: сила волі, сміливість, самовладання, рішучість, упевненість у своїх силах, витримка, дисципліна, підпорядкування своїх вчинків меті команди і колективу, вольові зусилля подолання втоми на тренувальних заняттях та змаганнях, подолання різних труднощів (біль, небажання тренуватися чи змагатися тощо), подолання негативних емоцій, нервово-стресових явищ (травми, зустріч з відомим сильнішим суперником тощо). Особливо проявляються ці риси характеру на спортивних змаганнях, де доля перемоги колективу залежить індивідуально від кожного учасника команди. У спортивній боротьбі як ніде розкриваються і виховуються такі риси характеру, як розсудливість, благородність, порядність, чесність, доброзичливість, повага до суперника, чесна боротьба тощо [3].

Висновок: систематичні заняття фізичними вправами запобігають виникненню хвороб, покращують імунну систему, а також прискорюють відновлення функцій всіх систем і органів людського організму. Найбільш позитивний результат дають заняття фізичними вправами на серцево-судинну, дихальну, нервову системи, атакожформують особистісні риси характеру, морально-вольові якості та властивості психіки.

Список використаної літератури:

1. Височіна Н. Л. Методологія корекції рівня стресу у спортсменів / Н. Л. Височіна , Л. М. Гуніна, // мат. VIII Междунар. научно-практич. конф. «Достижения высшей школы – 2013». – Софія.– С. 61–63.
2. Козлова Е. К. Подготовка спортсменов высокой квалификации в условиях профессионализации легкой атлетики: [монография] / Е. К. Козлова. – К. : Олимп. литература, 2012. – С. 340–367.
3. Ліщук В.В. Фізичне виховання і здоров'я людини. «Стрес у сучасному спорті»//Вісник Кам'янець-Подільського національного університету імені Івана Огієнка //УДК 796:159.944.4/ 04.07.2013. – 139-146с.
4. Селье Г. Стресс без дистресса / Г. Селье . – М.: Прогресс, 1979. – 123 с.

*Миненко Лілія,
НПУ імені М.П.Драгоманова
Науковий керівник:
кандидат педагогічних наук, доцент
Дьоміна Жанна Геннадіївна*

СХІДНІ ТАНЦІ ТА ЇХ ВПЛИВ НА ЖІНОЧЕ ЗДОРОВ'Я

Актуальність теми: танець відомий усім як один з найдавніших видів мистецтва. Люди танцювали за різних обставин: поклоніння богам, радість сонячним дням і дощу, а також можливість відсвяткувати вдале полювання - все це супроводжувалося рухами. В різних народів це були різні стилі танцю.

Одним з стилів який дістав велике розповсюдження і набуває популярності по всьому світу є східний танець, Belly Dance, або танець живота. Східні танці стали володіти цілющою силою. Наприклад, стародавні мислителі і цілителі відзначали, що дівчина, яка виконує

східний танець, здатна народити здорову дитину, годувати її і виростити. Але не тільки в цьому вся сила танцю. Отже, сьогодні варто звернути увагу на таке питання, як вплив східних танців на жіноче здоров'я [2].

Східний танець живота чарівний і містичний, він поєднує ритмічність та пластику, граційність та сексуальність. Краса жіночого тіла та душі прихована у ньому. Це не лише екзотичний на наших теренах танець. Це - засіб оздоровлення і зміцнення жіночого організму, вирішення багатьох жіночих проблем, засіб покращення психологічного самопочуття, життєвого тону.[1].

Заняття танцем живота сприяє вирішенню ряду гінекологічних проблем, навіть безпліддя. За рахунок вібрацій та скорочення гладкої мускулатури поліпшується кровопостачання органів малого тазу і усуваються застійні явища. У східному танці працюють та укріплюються практично всі групи м'язів, у тому числі й ті, що не задіяні в повсякденному житті, зокрема м'язи живота. За рахунок їх скорочення здійснюється масаж усіх внутрішніх органів, таким чином налагоджується робота шлунково-кишкового тракту. При правильному виконанні вправ поступово укріплюється м'язовий корсет, навантаження з хребта помірно переходить на м'язи, котрі утримують правильну поставу [3].

Східний танець є своєрідною мірою спокусливості жінки. Він розкриває жіночність, витонченість, красу. Філософія цього танцю – любов до себе, самовираження, володіння тілом і душею. В арабській культурі цей танець має багатотрічну історію. Жінка танцює не лише зовні, у танець включається вся її душа. Додає популярності їй східна музика, що може бути веселою чи сумною, але завжди – романтичною та чуттєвою, правдивою та щирою. Впевненість у собі та своїй граційності – віра у власну красу, яка не залежить від віку та морфологічних особливостей жіночого організму [2].

Список використаної літератури:

1. Брон Л., Анисимова Т. «Арабские танцы. Фараоник, феллахи, танец с саблей» / Л. Брон, Т. Анисимова, // Москва, 2009. – 93с.
2. Лавриненко Л. Б. Арабские танцы. Самоучитель / Л. Б. Лавриненко // ИД «Книжкин дом», Москва, 2006. – 360с.
3. Східний танець (Belly Dance) [<http://fitnes-anastasia.com.ua/korysno-znaty/shidnyy-tanec-belly-dance>] /Фітнес клуб Анастасія, 2017.

*Кустовський Євген Олексійович,
НПУ імені М.П.Драгоманова
Науковий керівник:
кандидат біологічних наук, доцент
Кустовська Алла Валентинівна*

ПИЛО- ТА ГАЗОСТІЙКІСТЬ ДЕКОРАТИВНИХ ВИДІВ РОДИНИ ДЕРЕНОВІ (*CORNACEAE*) В УМОВАХ МІСТА КИЄВА

У зв'язку з діяльністю численних промислових об'єктів та постійно зростаючою кількістю автомобільного транспорту у промислових містах, зокрема, в м. Києві, складається особлива екологічна ситуація, що характеризується передовсім надмірною концентрацією шкідливих газоподібних та пилоподібних речовин в атмосфері.

За ступенем стійкості рослин до забруднення повітря виділяють 3 групи рослин: стійкі, середньостійкі, нестійкі [1,2].

Об'єктами нашого дослідження з метою визначення стійкості в міських умовах були обрані найбільш поширені в озелененні вулиць міста Києва види родів *Cornus* та *Swida*: аборигенні види *C. mas* і *S. sanguinea* та інтродуценти *S. alba* і *S. sericea*. Це дерева (*C. mas* і *S. sanguinea*) та кущі, віком 5 - 40 років, що ростуть безпосередньо біля транспортних магістралей з інтенсивним рухом (відстань від шляхів не перевищує 3 м) або на території промислових підприємств. За рослинами протягом 2015-2016 років проводилися фенологічні спостереження та морфометричні дослідження: вимірювали довжину пагонів та площу листових пластинок, визначали відсоток пошкоджень листків за співвідношенням площі пошкодженої частини листка до загальної площі листка (метричним методом за [1]), оскільки відомо, що токсичні сполуки, які є складовими димових промислових відходів та викидів автотранспорту, найзгубніше діють на листки [3].

За період спостережень було зафіксоване забруднення надземних органів рослин сажею та пилом, особливо помітне на плодах білого кольору *Swida alba* і *S. sericea* та найбільш густо опушених частинах листків, а також некротичні зміни країв листових пластинок. Результати фенологічних спостережень показали, що в умовах вуличних насаджень у всіх об'єктів дослідження має місце незначне зміщення строків проходження та тривалості основних фенофаз (в середньому на 2-6 днів), порівняно з контрольними рослинами, що ростуть в НБС НАНУ.

Порівняльний аналіз отриманих результатів дозволяє зробити висновок, що поблизу автошляхів у рослин всіх видів доренових відбувається збільшення тривалості вегетації, періоду росту пагонів, облистнення та листопаду, зменшення тривалості цвітіння, зміщення дат початку розпускання бруньок, досягання плодів і листопаду на більш ранні строки, а періоду цвітіння - на пізніші строки. При збільшенні тривалості росту пагонів, інтенсивність його дещо зменшується, однак довжина річного приросту пагонів 1 і 2 типу суттєво не змінюється.

У *S. alba* і *S. sericea*, що ростуть у вуличних насадженнях, як і в інших умовах місцезростання в Лісостепу України, також спостерігається щорічний вторинний ріст і вторинне цвітіння, які тривають до кінця вегетаційного періоду. При цьому не відмічено будь-якого пригнічення цвітіння і росту у наступний вегетаційний період. Це пояснюється великим біологічним потенціалом цих видів в умовах культури.

У всіх об'єктів дослідження протягом періоду спостережень відмічено незначний ступінь пошкоджень листків, причому у всіх видів *Cornaceae*, що ростуть у вуличних

умовах спостерігається незначне зменшення площ листкових пластинок, порівняно з контрольними рослинами.

Ступінь пошкодження листків (%) деяких видів *Cornaceae* в кінці вегетаційного періоду (м. Київ, 2015-2016 рр.)

Вид	Роки спостережень		
	2015	2016	Середнє значення
<i>Cornus mas</i>	9,8	10,2	10,0
<i>Swida alba</i>	10,5	10,7	10,6
<i>S. sanguinea</i>	10,5	10,8	10,7
<i>S. sericea</i>	11,0	11,2	11,1

Найбільша пошкоджуваність (у вигляді вибоїн по краях листкових пластинок) характерна для листків, що знаходяться на середній частині річного приросту пагонів.

У всіх об'єктів дослідження поява пошкоджень листків спостерігається тільки в кінці вегетаційного періоду і при цьому не відбувається зниження їх декоративності.

Отже, за ступенем стійкості до газового та пилового забруднення *Cornus mas*, *Swida alba*, *S. sanguinea* і *S. sericea* належать до стійких рослин за шкалою В.С. Ніколаєвського [1,2].

Список використаної літератури:

1. Николаевский В.С. Биологические основы газоустойчивости растений. – Новосибирск: Наука, 1979. – 280 с.

2. Николаевский В.С. Эколого-физиологические основы газоустойчивости растений. – М.: МЛТИ, 1989. – 65 с.

3. Кустовська А.В. Стійкість видів *Cornaceae* (Dumort.) Dumort. в умовах антропогенно-трансформованого середовища // Наукова конференція Еколого-біологічні дослідження на природних та антропогенно змінених територіях. – Кривий Ріг, 2002. – С. 206-209

*Банак Роман Данилович,
НПУ імені М.П.Драгоманова
Науковий керівник:
доктор фізико-математичних наук,
академік НАПН України, професор,
завідувач кафедри загальної
та прикладної фізики
Шут М.І.*

ВИКОРИСТАННЯ ІНФОРМАЦІЙНИХ ТЕХНОЛОГІЙ В НАВЧАННІ УЧНІВ

Ефективне використання комп'ютерної бази та програмного забезпечення надає можливість: використовувати мультимедійні, навчальні, пізнавальні, розвивальні та контролюючі комп'ютерні програми; користуватися всесвітньою комп'ютерною мережею Internet; втілювати нові інформаційні технології у процес освіти; проводити науково-методичну роботу з інформатизації навчального процесу. Комп'ютер природно вписується у процес навчання фізики і є ще одним ефективним технічним засобом, за допомогою якого можна значно урізноманітнити процес навчання [1,2]

Працюючи в школі вчителем фізики, я зіштовхнувся з рядом проблем, а саме: контроль рівня знань та розвиток стійкого інтересу до вивчення фізики. В школі, дома батьки мало цікавляться навчанням своїх дітей, що призводить до зниження рівня знань учня. *Все це є результатом браку часу зі сторони дорослих та залежністю дітей від комп'ютерних ігор та смартфонів.* Відповідні причини зменшують бажання дітей витратити свій час на навчання та виконання домашнього завдання, тому часто як результат навчання дома використовують ГДЗ, або взагалі нічого не роблять.

Тому постає питання, як з одного боку полегшити процес виконання домашніх завдань, а з іншого боку підвищити інтерес до навчального процесу. А також зменшити використання додаткової літератури в якій уже є готові відповіді, яка сьогодні має широке використання.

Враховуючи сучасні потреби учнів, вирішенням даної проблеми може стати використання віртуального кабінету фізики (ВКФ), який працює на основі дистанційного навчання. Доступ до такого кабінету мають як учні так і батьки. Незалежно від місця перебування але маючи доступ до мережі Internet з комп'ютера чи смартфон учні можуть виконувати різноманітні завдання з фізики тести та вправи, переглядати досліди та демонстрації, а також читати підготовлену вчителем літературу.

ВКФ з одного боку допомагає вчителю фізики у організації навчального процесу та індивідуалізації виходячи з потреб учня як особистості, а з іншого боку дає можливість батькам контролю процесу навчання своїх дітей.

Заглянувши у ВКФ учень може навчатись або перевірити рівень своїх знань тим самим підвищити рівень знань до уроків. Для цього йому доступні плани уроків які відіграють роль своєрідного конспекту, вже підібрані підручники, різноманітні вправи та тест-контроль. Учень може перевірити свій рівень знань з будь якої теми фізики, а батьки - спостерігати за порядком виконання завдань своїх дітей. А я як вчитель уже бачу ким і коли виконано дане домашнє завдання, а також результат тест – контролю за допомогою якого я заощаджую час на уроці та час на перевірку контролю знань учнів, яка відбувається за допомогою комп'ютера. Ще однією особливістю ВКФ є те що з його допомогою діти які не можуть відвідувати школу мають можливість вивчити пропущені уроки дистанційно – у ВКФ, що зменшує відставання учнів у навчанні. Також ВКФ допомагає частково вирішити проблему залежності учнів від смартфонів, оскільки вчитель на уроці може задати

виконання тесту online. Тим самим учні зайвий раз думають чи варто користуватись телефоном на уроках фізики.

Використовуючи ВКФ у процесі навчання фізики я спостерігав зміни у навчанні учнів. Провівши аналіз спостережень отримано результати. По – перше рівень знань учнів з фізики підвищився. Учні які раніше не виконували домашніх завдань частково або взагалі зацікавились виконанням завдань. По – друге підвищився інтерес до вивчення фізики та систематичність виконання завдань. По - третє батьки стали більше приділяти часу на контроль процесу навчання дітей.

Отже, можна сміливо сказати, що ВКФ є частковим вирішенням таких проблем як: підвищення інтересу до навчання фізики та контролю рівню знань.

Список використаної літератури:

1. Шут М.І. Застосування до навчання фізики складових сучасного навчального середовища/ М.І. Шут// Збірник наукових праць Уманського державного педагогічного університету імені Павла Тичини / гол. ред. М.Т. Мартинюк. - Умань : СПД Жовтий, 2008, Ч. 2. -С. 306-317.

2. Банак Р.Д. Використання інноваційних технологій на уроках фізики/ Р.Д. Банак// Науковий часопис Студентського наукового товариства імені Григорія Волинки/ Київ: В-во НПУ ім. М.П. Драгоманова, 2016, В. 2. – с. 143-145.

3. http://teacherphysic.ucoz.ru/publ/pedagogichni_innovaciji/vikoristannja_innovacijnikh_tekhnologij_navchannja_na_urokakh_fiziki/2-1-0-3

4. <http://vuzlib.com/content/view/378/84/>

*Борецька Наталія Василівна,
НПУ імені М.П. Драгоманова
Науковий керівник:
кандидат педагогічних наук,
старший викладач кафедри теорії
та методики навчання фізики і астрономії
Алексєєва К.В.*

ПОЗАКЛАСНА РОБОТА В УМОВАХ КОМПЕТЕНТНІСНОГО ПІДХОДУ

Протягом останніх десяти років у вітчизняній освіті збільшується кількість теоретичних підходів до розв'язання проблеми формування компетентної особистості. Але при цьому дещо повільно відбувається процес досягнення єдності думок, яка необхідна для ефективного проведення практичних досліджень і створення методики компетентісно орієнтованого навчання фізики у загальноосвітніх навчальних закладах.

Методика позакласної роботи є складовою частиною загальної педагогіки і виходить із об'єктивних закономірностей навчально-пізнавального процесу. На основі загальних принципів, змісту і методів навчання і виховання вона визначає систему методів, організаційних форм і видів діяльності, які використовуються у позакласній роботі і спрямовані на всебічний розвиток особистості учня.

Ця методика ґрунтується на наступних положеннях:

- зв'язок позакласної роботи з навчальною. Позакласна робота принесе найбільшу користь в тому випадку, коли вона буде слугувати інтересам усіх учнів. Тому планувати її потрібно разом і в зв'язку з плануванням навчальної роботи;

- принцип добровільності. Одним із головних завдань позакласної роботи є пробудження в учнів пізнавального інтересу до навчальних предметів, Такий інтерес не може виникнути, якщо робота виконується без бажання, з примусу;

- врахування індивідуальних особливостей учнів, тому що вони відрізняються один від одного рівнем загального розвитку, спрямованістю інтересів і рисами характеру тощо;

- принцип гармонійного творчого розвитку. З психології відомо, що будь-яка окрема здібність може успішно розвиватися тільки на основі всебічного розвитку здібностей. Тому в позакласній роботі важливо постійно звертати увагу на розширення кругозору, ерудиції учнів, а не обмежувати їх діяльність тільки тими видами, які їм “подобаються”. Головне місце у позакласній роботі повинні займати творчі завдання;

- компетентнісний підхід підсилює практичну орієнтованість навчання, прагматичний аспект фізичної освіти в школі. Акцентує увагу на накопиченні учнівського досвіду навчально-пізнавальної діяльності як основи розвитку вмінь реалізовувати на практиці фізичні знання, розв’язувати фізичні задачі;

- система компетентнісно орієнтованих навчальних задач спрямована на формування та розвиток структури фізичних знань учнів (фізичних понять і зв’язків між ними);

- організація позакласної роботи створює умови для формування в учнів досвіду самостійного розв’язання пізнавальних, світоглядних, комунікативних, організаційних та інших завдань, які передбачені змістом і цілями навчання фізики в основній школі.

Позакласна робота організовується і проводиться вчителем. Вона, на відміну від класно-урочної, не регламентується єдиними і обов’язковими державними програмами. Добре організована позакласна робота дозволяє розширити і поглибити знання учнів, закріпити набуті на уроках навички й уміння, розвивати здібності учнів, задовольнити їх різноманітні інтереси, формувати самостійність, організувати практично-корисну діяльність, дозволити учнів. Вона продовжує час цілеспрямованого педагогічного впливу на учнів:

1. Забезпечення єдності мети, завдань, змісту, методів і організаційних форм позакласної роботи.

2. Розумне поєднання словесних методів педагогічного впливу з практичною діяльністю учнів.

3. Відповідність змісту, форм і методів позакласної роботи віковим та індивідуальним особливостям учнів.

4. Систематичне і послідовне проведення позакласної роботи.

Позакласні заходи сприяють узагальненню вивченого матеріалу, доповнюють його, демонструють результати оволодіння знаннями і сприяють подальшому вдосконаленню вмінь і навичок. Ці заходи проводяться у вигляді вікторин, театралізованих вистав, тематичних вечорів, вечорів запитань і відповідей, КВК тощо. Правильно організований позакласний захід дозволяє значно розширити кругозір, охопити круг проблем і питань, які виходять за межі навчальної програми, поглибити соціокультурні знання учнів. Крім того позакласний захід сприяє залученню учнів до неформального та поглибленого вивчення фізики з використанням резервів кожної особистості окремо або групи в цілому. Так, учні, які не можуть з різних причин реалізувати себе на занятті, мають можливість розкрити свої приховані здібності в неформальній обстановці під час позакласного заходу, адже саме тоді виникає атмосфера взаєморозуміння, співпраці, довіри і взаємодопомоги. Позакласні заходи сприяють самовдосконаленню учнів, заповненню інформаційних пропусків, поглибленню отриманих знань.

Список використаної літератури:

1. Пінчук О. П. Розвиток предметної компетенції учнів шляхом осучаснення змісту фізичної освіти / О. П. Пінчук // Фізика та астрономія в школі. – 2009. – №3 (72). – С.13–20.

2. Проноза О.В. Позакласний захід як засіб підвищення вивчення іноземної мови. Організація навчально-виховного процесу. Досвід роботи вищих навчальних закладів I-II рівнів акредитації / Ред.кол.: Хоменко М.П., Дудник Т.П., Дзюба В.І. – Редакційно-видавничий відділ Навчально-методичного центру Міністерства аграрної політики України, 2008. – Випуск 13.

Волошина Вікторія Олегівна
 НПУ імені М.П.Драгоманова
 Науковий керівник:
 проректор з наукової роботи,
 доктор фізико-математичних наук, професор кафедри
 математичного аналізу та диференціальних рівнянь
 Торбін Г.М.

Wⁿ -ЗОБРАЖЕННЯ ТА ЙОГО ЙМОВІРНІСНІ ЗАСТОСУВАННЯ

Доповідь має на меті висвітлення основних властивостей Wⁿ-зображення та його ймовірнісних застосувань.

1. Побудова Wⁿ-зображення

Побудуємо Wⁿ-розбиття точок $E = [0; 1]^n$, задаючи для цього необхідні параметри.

Для цього виконаємо поділ E на $r, (r \geq 2)$ замкнених у R^n множин: $\Delta_0^W, \Delta_1^W, \dots, \Delta_{\{r-1\}}^W$ (отримані множини називаються циліндрами W-зображення першого рангу). При цьому мають виконуватися умови: $\cup_{i=0}^{r-1} \Delta_i^W = E; \lambda(\Delta_i^W \cap \Delta_j^W) = 0$, якщо $i \neq j$, а $i, j \in \overline{0, n-1}$; $\lambda(\Delta_0^W) : \lambda(\Delta_1^W) : \dots : \lambda(\Delta_{r-1}^W) = q_0 : q_1 : \dots : q_{r-1}$, причому $q_i > 0$, і $\sum_{i=0}^{n-1} q_i = 1$.

На другому і кожному наступному кроці вказана процедура повторюється і відношення між мірами Лебега циліндрів одного рангу зберігається, для кожної множини $\Delta_{\alpha_1 \alpha_2 \dots \alpha_{k-1}}^W, \alpha_1, \alpha_2$, задається розбиття на r частин: $\Delta_{\alpha_1 \alpha_2 \dots \alpha_{k-1} 0}^W, \Delta_{\alpha_1 \alpha_2 \dots \alpha_{k-1} 1}^W, \dots, \Delta_{\alpha_1 \alpha_2 \dots \alpha_{k-1} [r-1]}^W$ (циліндри $(k+1)$ -го рангу), замкнені в R^n . При цьому: $\lambda(\Delta_{\alpha_1 \dots \alpha_{[k-1]} 0}^W) : \lambda(\Delta_{\alpha_1 \dots \alpha_{[k-1]} 1}^W) : \dots : \lambda(\Delta_{\alpha_1 \dots \alpha_{[k-1]} [r-1]}^W) = q_0 : q_1 : \dots : q_{r-1}$ і $\text{diam}(\Delta_{\alpha_1 \dots \alpha_k}) \rightarrow 0$, при $k \rightarrow \infty$.

Задане таким чином розбиття визначає зображення точок одиничного гіперкуба, оскільки для довільної послідовності символів з алфавіту існує послідовність вкладених циліндрів, які стягуються в єдину точку, а також для кожного фіксованого x із квадрата E існує хоча б одне Wⁿ-представлення [1].

Таким чином має місце аналогія із Q-зображенням дійсного числа [2], що проявляється у алгоритмі побудови та деяких метричних властивостях.

2. Ймовірнісні застосування.

Розглянемо клас випадкових величин, які породжуються незалежними символами Wⁿ-зображення, тобто:

$$\xi = \Delta_{\xi_1 \xi_2 \dots \xi_k}^{W^n} \quad (1)$$

де ξ_k розподілені за законом:

ξ_k	0	1	2	...	$r-1$
p_{ik}	p_{0k}	p_{1k}	p_{2k}	...	$p_{[r-1]k}$

Для випадкових величин (1) виконується теорема [1].

Теорема. Якщо

1) $\prod_{k=1}^{\infty} \max_i p_{ik} > 0$,

то розподіл випадкового вектора ξ , заданого умовою (1) є дискретним.

2) $\prod_{k=1}^{\infty} \sum_{i=0}^{n-1} \sqrt{p_{ik} q_i} > 0$,

то розподіл випадкового вектора ξ , заданого умовою (1) є абсолютно неперервним.

3) $\exists A \in [0, 1]^n: s_k \prod_{k=1}^{\infty} \max_i p_{ik} > 0$, де s_k – кількість циліндрів k-го рангу, в яких міститься

А, то розподіл випадкового вектора ξ , є чисто сингулярно неперервним.

Список використаної літератури:

1. Волошина В.О., Торбін Г.М. Про деякі ймовірнісні феномени, пов'язані з розподілами випадкових векторів, породжених W -зображенням. Науковий часопис НПУ імені М.П.Драгоманова. Серія 1. Фізико-математичні науки. К: НПУ імені М.П. Драгоманова.- 2014, № 16 (1) - С. 258 - 279.

2. Працьовитий М. В. Фрактальний підхід до дослідження сингулярних розподілів. – К. Вид-во НПУ імені М. П. Драгоманова, 1998. -296 с.

*Приц Василь Юрійович,
НПУ імені М.П.Драгоманова*

*Науковий керівник:
кандидат фізико-математичних наук, професор,
завідувач кафедри експериментальної
та теоретичної фізики та астрономії
Грищенко Г.О.*

СІМ КОСМІЧНИХ ГНОМІВ

22 лютого цього року на екстреній прес-конференції НАСА було оголошено, що космічним телескопом Спітцера виявлено сім планет які обертаються навколо зорі TRAPPIST-1. Спітцер – це космічний апарат наукового призначення, запущений НАСА 25 серпня 2003 року (за допомогою ракети «Дельта») і призначений для спостереження космосу в інфрачервоному діапазоні. Він став четвертим і останнім апаратом з серії «Великі обсерваторії» («Габбл») —видимий, близький інфрачервоний та ультрафіолетовий діапазон; «Комптон» —гамма-обсерваторія; «Чандра» — рентгенівська обсерваторія). Телескоп Спітцера знаходиться на геліоцентричній орбіті. Він оснащений оптичною системою Річі-Кретзь'єна. Фокусна відстань 10,2 м, при діаметрі об'єктива 0,85 м. Діапазон інфрачервоних хвиль які реєструє телескоп становить 3,6 ... 160 мкм.

TRAPPIST-1 – компактний червоний карлик

Зоря TRAPPIST-1 була відкрита в 1999 році під час огляду усього неба на хвилях 2 мкм, а потім вивчалась за допомогою бельгійського телескопа TRAPPIST, названого на честь бельгійського пивоварного Ордену Траппістів. Телескоп знаходиться високо в Андах і призначений для спостереження комет та екзопланет. TRAPPIST-1 перша зоря, навколо якої за допомогою телескопа TRAPPIST виявили екзопланети, тому вона отримала назву TRAPPIST-1, під якою і стала широко відомою.

TRAPPIST-1 належить до класу ультрахолодних червоних карликів. Зоря знаходиться на відстані близько 40 св. років від Сонця у сузір'ї Водолія. Її маса і радіус в 10 разів менші ніж маса і радіус Сонця. Температура поверхні зорі сягає 2250 К. Світність TRAPPIST-1 становить лише 0,04 % світності Сонця.

Система планет

За допомогою телескопа TRAPPIST у 2015 році були відкриті три екзопланети які обертаються навколо червоного карлика. Їх позначили латинськими літерами відповідно до порядку їх відкриття, тобто b, c, d. Планета b – найближча до зорі, а d – найдальша.

У 2017 році, вчені НАСА виявили іще чотири планети в цій системі. Цим планетам присвоїли позначення e, f, g та h відповідно. Астрономи повідомили, що п'ять із семи планет за розмірами схожі з Землею (b, c, e, f та g), а розмір дві інших (d та h) більший, за розмір Марса, але менший за розмір Землі. Три планети (e, f та g) знаходяться у **зоні, придатній для життя.**

Система TRAPPIST-1 дуже компактна. Орбіти всіх планет набагато менші за орбіту Меркурія. Відстані між планетами вражають. Відстань між TRAPPIST-1b та TRAPPIST-1c сягає 1.6 відстаней від Землі до Місяця. Періоди обертання планет навколо зорі також не менш вражаючі: від 1,5 доби для найближчої до 12,3 для найвіддаленішої.

Один з передових астрофізиків та великий популяризатор науки Ніл Деграсс Тайсон запропонував назвати планети іменами семи гномів з казки про Білосніжку.

Імовірність зародження життя

Всі планети синхронно обертаються навколо зорі і завжди повернуті до неї однією стороною (як Місяць до Землі). Через це імовірність зародження життя них досить мала.

Астрофізики вважають, що хоча б три планети (e,f,g) перебувають у зоні, придатній для життя, тобто там де температура, створювана за рахунок поглинання випромінення зорі твердою поверхнею екзопланети, придатна для існування рідкої води. Рідка вода на сьогодні вважається необхідною умовою для виникнення життя земного типу, оскільки вона потрібна для біохімічних реакцій.

Приголомшує заява астрофізиків Гарвардського університету, які стверджують, що імовірність виникнення життя на планетах системи TRAPPIST-1 більша ніж на Землі. Але, звичайно, це ще не означає, що воно там є. Одною з гіпотез, які пояснюють виникнення біологічного життя на інших небесних тілах є панспермія. Ця космогонічна гіпотеза пояснює появу життя на Землі перенесенням з інших планет якихось «зародків життя». Математичні розрахунки показали, що через невелику відстань між планетами гіпотеза панспермії є досить імовірною.

Слід зауважити, що фізичні умови поблизу холодних карликів, на зразок TRAPPIST-1, можуть бути вкрай складними для виникнення життя, адже такі зорі періодично виділяють багато радіації у вигляді спалахів. Ці спалахи можуть буквально "стерилізувати" поверхні розташованих поблизу планет.

Окрім того, оскільки планети перебувають надто близько до зорі, вони, ймовірно, відчувають на собі ефект "припливного захоплення". Через це одна півкуля може бути надто гарячою, а інша - надто холодною.

Чи діє цей ефект на виявлених планетах, вчені поки не знають.

Водночас, якщо б життя виникло на "нічному боці" однієї з планет, воно таким чином було б захищене від будь-яких спалахів радіації.

Список використаної літератури:

1. <https://www.nasa.gov/feature/promising-worlds-found-around-nearby-ultra-cool-dwarf-star> - Promising Worlds Found Around Nearby Ultra-cool Dwarf Star
2. <https://www.nasa.gov/press-release/nasa-telescope-reveals-largest-batch-of-earth-size-habitable-zone-planets-around> - NASA Telescope Reveals Largest Batch of Earth-Size, Habitable-Zone Planets Around Single Star
3. <http://www.spitzer.caltech.edu/>
4. <https://uk.wikipedia.org/wiki/TRAPPIST>
5. https://uk.wikipedia.org/wiki/Життєпридатність_планети
6. <https://uk.wikipedia.org/wiki/Екзопланета>
7. <https://uk.wikipedia.org/wiki/TRAPPIST-1>
8. https://uk.wikipedia.org/wiki/Зона,_придатна_для_життя
9. https://uk.wikipedia.org/wiki/Космічний_телескоп_Спітцера
10. www.youtube.com – Прес конференція НАСА по екзопланетам
11. www.youtube.com – Michio Kaku - Trappist-1 Solar System & Listener Questions
12. <http://www.bbc.com/ukrainian/news-39056518>

*Ратушняк Софія Петрівна,
НПУ імені М.П.Драгоманова
Науковий керівник:
декан фізико-математичного факультету,
доктор фізико-математичних наук,
професор кафедри вищої математики
Працьовитий М.В.*

ФУНКЦІЇ З ФРАКТАЛЬНИМИ ВЛАСТИВОСТЯМИ, ПОВ'ЯЗАНІ З Q_2 – ЗОБРАЖЕННЯМ ДІЙСНИХ ЧИСЕЛ

Доповідь присвячена класу функцій, означених в термінах Q_2 – зображення чисел, що є узагальненням класичного двійкового зображення чисел, які визначаються перетворювачем цифр зображення зі скінченною пам'яттю.

Нехай $A = \{0; 1\}$ – алфавіт двосимвольної системи кодування дійсних чисел з одиничного відрізка $[0; 1]$, $L = A \times A \times \dots \times A \times \dots$, $(0; 1) \ni q_0$ – заданий параметр, $q_1 \equiv 1 - q_0$, $\beta_0 \equiv 0, \beta_1 \equiv q_0$. Відомо [2, 3], що для будь-якого числа $x \in [0; 1]$, існує послідовність $(\alpha_k) \in L$ така, що

$$x = \beta_{\alpha_1} + \sum_{k=2}^{\infty} \left(\beta_{\alpha_k} \prod_{j=1}^{k-1} q_{\alpha_j} \right) = \Delta_{\alpha_1 \alpha_2 \alpha_3 \dots \alpha_{k-1} \alpha_k \dots}^{Q_2}. \quad (1)$$

Ряд (1) називається Q_2 – *представленням* числа x , а його скорочений запис $\Delta_{\alpha_1 \alpha_2 \alpha_3 \dots \alpha_{k-1} \alpha_k \dots}^{Q_2}$ – Q_2 – *зображенням*. Лише зліченна множина чисел має два Q_2 – зображення. Це числа виду $\Delta_{\alpha_1 \alpha_2 \alpha_3 \dots \alpha_{k-1} 1(0)}^{Q_2} = \Delta_{\alpha_1 \alpha_2 \alpha_3 \dots \alpha_{k-1} 0(1)}^{Q_2}$. Решта мають єдине Q_2 – зображення. Перші називають Q_2 – *раціональними*, другі – Q_2 – *ірраціональними* [4, 5, 6].

Розглядається сім'я функцій $f_\varphi(x)$, означених рівністю

$$f(\Delta_{\alpha_1 \alpha_2 \alpha_3 \dots \alpha_{k-1} \alpha_k \dots}^{Q_2}) = \Delta_{\varphi(\alpha_1, \alpha_2) \varphi(\alpha_2, \alpha_3) \dots \varphi(\alpha_k, \alpha_{k+1}) \dots}^{Q_2} \Delta_{\gamma_1 \gamma_2 \dots \gamma_k \dots}^{Q_2}$$

де $\varphi(\alpha_k, \alpha_{k+1})$ – фінітна функція з множиною значень A , визначена на $A^2 = A \times A$.

Всього існує 16 різних функцій φ , а отже, і 16 функцій $f_\varphi(x)$, які задовольняють вищевказаним умовам. Серед них є тривіальні (виродженні) – це функції, породжені $\varphi(\alpha_k, \alpha_{k+1}) = const$. Інші 14 представників цієї сім'ї – це пари двоїстих функцій, тобто таких, що визначаються з точністю до «симетрії» цифр і мають симетрії графіків.

Здавалося б, що двоїсті функції володіють «схожими властивостями». Цю ілюзію спростовує наступна пара функцій: $\varphi_3(i, j) = i$, $\bar{\varphi}_3(i, j) = 1 - i$,

$$f_{\varphi_3}(x) = f_{\varphi_3}(\Delta_{\alpha_1 \alpha_2 \alpha_3 \dots \alpha_{k-1} \alpha_k \dots}^{Q_2}) = \Delta_{\alpha_1 \alpha_2 \alpha_3 \dots \alpha_{k-1} \alpha_k \dots}^{Q_2} = x;$$

$$f_{\bar{\varphi}_3}(x) = f_{\bar{\varphi}_3}(\Delta_{\alpha_1 \alpha_2 \alpha_3 \dots \alpha_{k-1} \alpha_k \dots}^{Q_2}) = \Delta_{[1-\alpha_1][1-\alpha_2][1-\alpha_3] \dots [1-\alpha_{k-1}][1-\alpha_k] \dots}^{Q_2} = I(x).$$

Функція $f_{\bar{\varphi}_3}(x)$ називається *інверсором* цифр Q_2 – зображення чисел. Її властивості детально вивчені в роботі [3], де доведено, що це строго спадна сингулярна функція (неперервна функція, похідна якої майже скрізь у розуміні міри Лебега рівна нулю). Тому формальна схожість цих функцій ілюзорна, оскільки їх диференціальні властивості принципово різні.

Також виявилось, що серед 16 функцій є вже добре відомі, широко використовувані у фрактальному аналізі. Однією з таких є оператор лівостороннього зсуву цифр Q_2 – зображення чисел. Це функція, породжена $\varphi_5(i, j) = j$, тобто

$$f_{\varphi_5}(x) = f_{\varphi_5}(\Delta_{\alpha_1 \alpha_2 \alpha_3 \dots \alpha_{k-1} \alpha_k \dots}^{Q_2}) = \Delta_{\alpha_2 \alpha_3 \dots \alpha_{k-1} \alpha_k \dots}^{Q_2} = w(x).$$

В доповіді пропонуються результати дослідження структурних, варіаційних, самоподібних, самоафінних, автотодельних, фрактальних та інтегральних властивостей функцій, множин значень функцій $f_\varphi(x)$, їх графіків, множин рівнів, а також розподілів значень функцій з наперед відомим розподілом аргумента.

Теорема. Множини значень функцій $f_\varphi(x)$ вичерпуються точкою, або відрізком $[0; 1]$, або множиною канторівського типу, причому

- 1) $E_{f_\varphi} = \{0\}$ або $E_{f_\varphi} = \{1\} \Leftrightarrow \gamma_k = i \Leftrightarrow \varphi(\alpha_k, \alpha_{k+1}) = const$;
- 2) $E_{f_\varphi} = [0; 1] \Leftrightarrow \gamma_k = i \Leftrightarrow \begin{cases} \varphi(\alpha_k, \alpha_{k+1}) = i, \\ \varphi(\overline{\alpha_k, \alpha_{k+1}}) = i, \end{cases}$ де $(\alpha_k, \alpha_{k+1}) \neq (\overline{\alpha_k, \alpha_{k+1}})$;
- 3) $E_{f_\varphi} = [Q_2; V] \Leftrightarrow \gamma_k = i \Leftrightarrow \varphi(\alpha_k, \alpha_{k+1}) = i$.

Список використаної літератури:

1. *Працьовитий М.В., Ратушняк С.П.* Розподіл значень однієї фрактальної функції від випадкового аргумента цифр // Науковий часопис НПУ імені М.П. Драгоманова. Серія 1. Фізико-математичні науки. – Київ: НПУ імені М.П. Драгоманова, 2014. -16 (2). – С. 150 – 160.
2. *Працевитый Н.В.* Случайные величины с независимыми Q_2 – символами // Асимптотические методы в исследовании стохастических моделей. - Киев: –Ин-т математики АН УССР, 1987. – С. 92 – 102.
3. *Працьовитий М.В. Скрипник С.В.* Q_2 – зображення дробової частини дійсного числа та інверсор його цифр // Науковий часопис НПУ імені М.П. Драгоманова. Серія 1. Фізико-математичні науки. – Київ: НПУ імені М.П. Драгоманова, 2013. -15. – С. 134 – 143.
4. *Працьовитий М.В.* Фрактальний підхід у дослідженнях сингулярних розподілів. – Київ: Вид-во НПУ імені М.П. Драгоманова, 1998. – 296 с.
5. *Турбин А.Ф., Працевитый Н.В.* Фрактальные множества, функции, распределения. – Київ: Наукова думка, 1992. – 208 с.
6. *Pratsovytyi M., Makarchuk O., Skrypnyk S.* Rational and algebraic Q_2 – representations of real numbers // Siauliai Mathematical Seminar, 10(18), 2015. – P. 199 – 211.

*Акшенцева Аліна Вадимівна,
НПУ імені М.П. Драгоманова
Науковий керівник:
кандидат фізико-математичних наук,
доцент кафедри вищої математики
Требенко О.О.*

ВИКОРИСТАННЯ ІНТЕРАКТИВНОЇ ДОШКИ ПРИ ВИВЧЕННІ ТЕОРІЇ ГРУП В КУРСІ АЛГЕБРИ І ТЕОРІЇ ЧИСЕЛ

На сучасному етапі розвитку суспільства відбувається активний розвиток інформаційних технологій. Вони знаходять своє застосування в різноманітних сферах життя людини. Звичайно, такі технології можливо використовувати і у процесі навчання, адже вони можуть полегшити процес навчання та забезпечити ефективне засвоєння знань учнями та формування вмінь і навичок. Тому для освіти актуальною проблемою є створення і впровадження нових педагогічних і інформаційних технологій.

Більшість із сучасних педагогічних інновацій пов'язані з інтерактивними методами навчання.

У цьому контексті дуже актуальним є використання інтерактивної дошки для викладання різноманітних дисциплін як у школі, так і у вищих навчальних закладах.

Інтерактивна дошка є одним із комп'ютерно-орієнтованих засобів навчання. Вона інтегрує в собі чотири компоненти: комп'ютер, мультимедійний проектор, програмне забезпечення і власне дошку. На такій дошці можна писати спеціальними маркерами або проектувати будь-яке зображення чи відео. Кожен дотик передається на комп'ютер. Фактично, дошка виконує роль сенсорного екрану комп'ютера, що дозволяє працювати із

комп'ютерними програмами, зменшувати чи збільшувати зображення, зберігати інформацію тощо.

Методика використання інтерактивної дошки в школі розроблялась багатьма авторами (див. [1]-[4]), але для ВНЗ це питання майже не досліджувалось.

Як було встановлено, використання інтерактивної дошки для навчання у школі має багато переваг:

- економія часу;
- підвищення ефективності подачі навчального матеріалу;
- допомога в організації зворотного зв'язку і забезпечення нелінійності викладу навчального матеріалу;
- підвищення зацікавленості учнів;
- підвищення ефективності навчання;
- контроль за роботою учнів і закріплення матеріалу.

Виникає питання: чи буде настільки ж ефективним використання інтерактивної дошки у вищих навчальних закладах, зокрема в навчанні математичних дисциплін. Автором дане питання досліджувалось для випадку вивчення теорії груп в курсі алгебри і теорії чисел.

Доповідь буде присвячена отриманим результатам.

Список використаної літератури:

1. Кулагин В.П. Информационные технологии в сфере образования. – М.: Янус–К., 2004. – 248 с.

2. Бонч-Бруєвич Г.Ф. Методика застосування технології SMART Board. – К.: КМПУ ім. Б.Д.Грінченка, 2007. – 102 с.

3. Буйницька О.П. Інформаційні технології та технічні засоби навчання: навчально-методичний посібник для самостійного вивчення курсу. – Кам'янець-Подільський: ПП Буйницький, 2009. – 100 с.

4. Васильєва Д. В. Методика навчання математики учнів 5–6 класів з використанням мультимедійної дошки [Текст] : автореф. дис. на здоб. наук. ступ. канд. пед. наук: 13.00.02 - теорія та методика навчання (математика) / Васильєва Дарина Володимирівна; Нац. пед. ун-т ім. М. П. Драгоманова. – К., 2013. – 21 с.

*Артечук Олена Романівна,
НПУ імені М.П.Драгоманова
Науковий керівник:
кандидат фізико-математичних наук,
доцент кафедри вищої математики
Шапалова Н.В.*

ТРАЄКТОРІЇ РУХУ ЧУДОВИХ ТОЧОК ТРИКУТНИКА

Об'єкт дослідження: трикутник, дві вершини якого фіксовані, а третя рухається по заданій кривій.

Предмет дослідження: траєкторії руху чудових точок трикутника, дві вершини якого задані, а третя рухається по заданій кривій.

Твердження 1. Нехай точки B і C зафіксовані на деякому колі ω , а точка A рухається по ньому. Тоді:

1) Ортоцентр трикутника ABC рухатиметься по колу, яке симетричне до даного відносно прямої BC ;

2) Інцентр трикутника ABC рухатиметься по дузі BC кола з центром у точці W та радіусом WB і по дузі BC кола з центром у точці W_1 та радіусом W_1B , де точка W і W_0 – середини дуг BC кола ω (рис.1);

3) Центроїд трикутника ABC рухатиметься по колу, яке гомотетичне до даного з коефіцієнтом гомотетії $\frac{1}{3}$ та центром гомотетії в точці M , що є серединою відрізка BC .



Рис.1



Рис.2

Твердження 2. Нехай точки B і C фіксовані, а точка A рухається по гіперболі, з фокусами у точках B і C . Тоді:

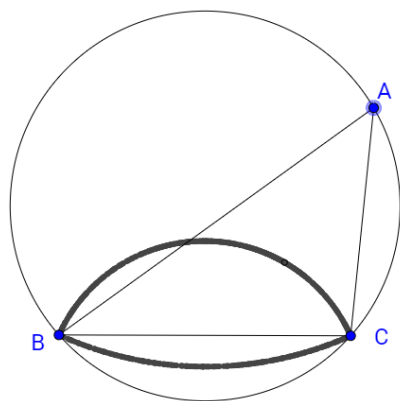
1) Інцентр трикутника ABC рухатиметься по прямих, що дотикаються до віток гіперболи у її вершинах (рис.2);

2) Центроїд трикутника ABC рухатиметься по гіперболі, яка гомотетична до даної з коефіцієнтом гомотетії $\frac{1}{3}$ та центром гомотетії в точці M , що є серединою відрізка BC .

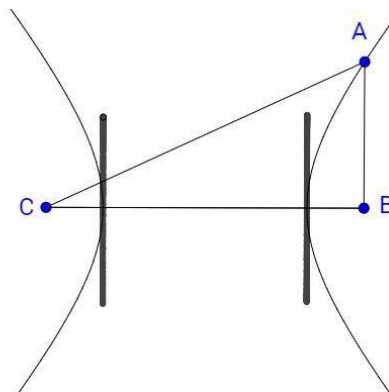
Твердження 3. Нехай точки B і C фіксовані, а точка A рухається по довільній кривій. Тоді центроїд трикутника ABC рухатиметься по кривій, яка гомотетична до даної з коефіцієнтом гомотетії $\frac{1}{3}$ та центром гомотетії в точці M , що є серединою відрізка BC .

Список використаної літератури:

1. Акопян А. В., Заславский А. А. Геометрические свойства кривых второго порядка. — М.: МЦНМО, 2007. — 136 с.
2. Кушнір І. А. Методи розв'язання задач з геометрії: Кн. для вчителя. – К.: Абрис, 1994. – 464 с.: іл.
3. Працьовитий М. В. Аналітична геометрія. Тема 13: Гіпербола. – К.: Вид-во НПУ імені М. П. Драгоманова. 2013. – 28 с.

*Бекетовський Сергій Сергійович,
НПУ імені М.П.Драгоманова
Науковий керівник:
кандидат фізико-математичних наук,
доцент кафедри вищої математики
Требенко Д.Я.*

ПРО ДОЦІЛЬНІСТЬ ВИВЧЕННЯ ЕЛЕМЕНТІВ ТЕОРІЇ ІГОР В ШКОЛІ

Сьогодні перед вчителями середніх шкіл стоїть завдання поступового впровадження в загальноосвітньому навчальному закладі нових інформаційних форм роботи з учнями, застосування варіативного компоненту навчального плану - курсів за вибором,

факультативів. Основне завдання таких занять полягає в тому, щоб, враховуючи здібності учнів, розширити і поглибити вивчення програмового матеріалу.

Курси за вибором відіграють важливу роль у забезпеченні особистісно-орієнтованого навчання, сприяють формуванню індивідуальної освітньої траєкторії школяра, сприяють у задоволенні пізнавальних інтересів, потреб і нахилів учнів, орієнтують на усвідомлений та відповідальний вибір майбутньої професії. Тому тематика курсів за вибором має бути цікавою для учнів. Ми пропонуємо в курсі за вибором старшої школи вивчати елементи теорії ігор.

Теорія ігор – математичний метод вивчення оптимальних стратегій в іграх. Під грою розуміється процес, в якому беруть участь дві і більше сторін, що ведуть боротьбу за реалізацію своїх інтересів. Кожна із сторін має свою мету і використовує деяку стратегію, яка може привести до виграшу чи програшу – в залежності від поведінки інших гравців. Теорія ігор допомагає вибрати кращі стратегії з урахуванням інформації про інших учасників, їх ресурсів і їх можливих вчинків. Сьогодні теорія ігор знаходить все більше застосування кібернетиці, економіці, в різноманітних суспільних науках – соціології, політології, психології, етиці і т. д. Використання методів теорії ігор часто прискорює розв'язання практичних завдань, спрощує розрахунки, підвищує ефективність діяльності. Розв'язування ігрових задач є простим, але дієвим засобом для розвитку абстрактного мислення, розвитку математичних здібностей. Тематика теорії ігор є цікавою для учнів середньої школи. Крім того, математичний апарат теорії ігор включає теоретичні досягнення сучасної алгебри, тому вивчення теорії ігор пов'язано із швидким зростанням загальної математичної культури. Тому ми пропонуємо вивчати елективний курс «Елементи теорії ігор» в 10 або 11 класі середньої школи природничо-математичного або інформаційно-технологічного профілів в освітній області – інформатика, математика, економіка.

Всього на вивчення курсу відводиться 35 годин, при цьому планується вивчення наступних тем: вступ (основні поняття теорії ігор, 1 год), скінченні ігри двох осіб (6 год), геометричне рішення гри (6 год), рішення гри за допомогою лінійного програмування (3 год), наближене рішення гри методом ітерацій (5 год), біматричні ігри (7 год), створення власних проектів із запропонованих тем (4 год), захист проектів (2 год).

В результаті вивчення курсу учень повинен: знати основи лінійного програмування, симплекс-метод, методи розв'язування транспортних задач, елементи імітаційного моделювання; вміти будувати математичні моделі задач лінійного програмування, розв'язувати графічно задачі лінійного програмування з двома і більше змінними, розв'язувати задачі симплекс-методом, будувати моделі двоїстих задач лінійного програмування, розв'язувати матричну гру графічно і аналітично.

Вивчення даного курсу передбачає: розширення математичного світогляду, підвищення їхньої математичної культури, розвиток пізнавальних здібностей учнів, ознайомлення їх із сучасними методами розв'язування практичних задач в області економіки.

В результаті засвоєння курсу учні отримують досвід роботи із середовищами об'єктно-орієнтованого програмування Matlab, Python, Maple. Передбачається розвиток користувацьких навичок, застосування готових програмних продуктів, що полегшує розв'язання прикладних задач.

Список використаної літератури:

1. Васин А.А., Морозов В.В. Введение в теорию игр с приложениями к экономике. — Москва: 2003. – 278 с.
2. Волков И.К., Загоруйко Е.А. Исследование операций. – Москва: 2000. – 436 с.
3. Оуэн Г. Теория игр. — М.: Мир, 1971. — 230 с.
4. Воробьев Н.Н. Теория игр для экономистов - кибернетиков. – М.: Наука, 1985. – 272 с.

Баблюх Марія Петрівна,
НПУ імені М.П.Драгоманова
Науковий керівник:
кандидат фізико-математичних наук,
доцент кафедри вищої математики
Требенко О.О.

ВЛАСТИВОСТІ ТРИКУТНИКІВ, УТВОРЕНИХ ПРИ ПЕРЕТИНІ ТРИДІАН ЗАДАНОГО ТРИКУТНИКА

Поняття «тридіана» було введено в роботі [1]. Тридіанами трикутника називають відрізки, що сполучають вершини трикутника із двома точками на протилежній стороні, які ділять цю сторону на три рівні частини. Деякі властивості тридіан висвітлено автором в роботах [1] і [2]. У даній доповіді представлено властивості трикутників, що утворені при перетині тридіан заданого трикутника.

Нагадаємо, що відповідні два відрізки, опущені з однієї вершини, називають першою і другою сусідніми тридіанами (відлік за годинниковою стрілкою) [1]. Розглянемо гострий кут, утворений двома сусідніми тридіанами. Найближчу до вершини цього кута точку перетину двох інших тридіан називають ближньою точкою поділу, а іншу – віддаленою точкою поділу тридіан. Усі шість точок поділу є вершинами шестикутника. Ближні точки поділу є вершинами трикутника KLM , а віддалені точки поділу – вершини трикутника NOP .

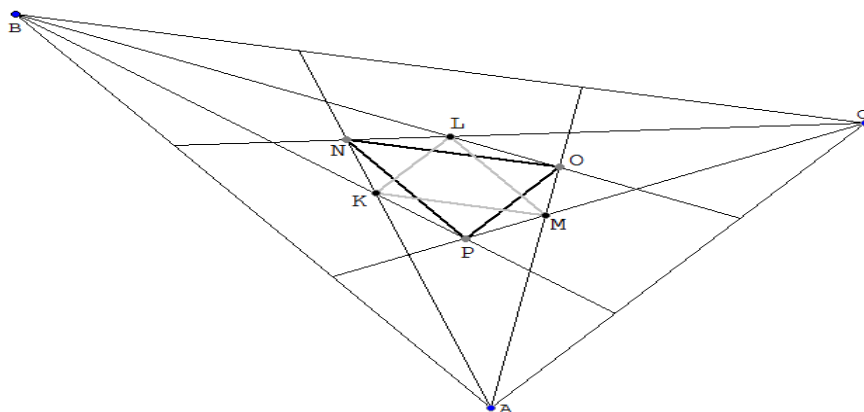

Справедливою є наступна теорема.

Теорема. Нехай ABC – заданий трикутник, KLM – трикутник, вершинами якого є віддалені точки поділу тридіан, а NOP – трикутник, вершинами якого є ближні точки поділу тридіан. Тоді:

- 1) трикутник ABC – подібний до трикутника KLM з коефіцієнтом подібності $k = \frac{1}{5}$;
- 2) трикутник ABC – подібний до трикутника NOP з коефіцієнтом подібності $k = \frac{1}{4}$;
- 3) трикутник KLM – подібний до трикутника NOP з коефіцієнтом подібності $k = \frac{5}{4}$.

Отримані результати можуть бути використані при розв'язуванні олімпіадних завдань та задач на позакласних заняттях з геометрії.

Список використаної літератури:

1. Баблюх М. П. Тридіани трикутника // Освіта і наука — 2016. Зб. наукових праць. — К: НПУ імені М.П. Драгоманова, 2016. — С.226-227.
2. Баблюх М. П. Про деякі властивості тридіан трикутника // Науковий часопис Студентського наукового товариства імені Григорія Волинки (Випуск 2). — К: НПУ імені М. П. Драгоманова, 2016. — С.158-159.

*Босько Олег Олегович,
НПУ імені М.П.Драгоманова
Науковий керівник:
кандидат фізико-математичних наук,
доцент кафедри вищої математики
Божонок К.В.*

ЗАСТОСУВАННЯ МЕТОДУ МАТЕМАТИЧНОЇ ІНДУКЦІЇ ДЛЯ РОЗВ'ЯЗУВАННЯ ЗАДАЧ НА ПОДІЛЬНІСТЬ

Метод математичної індукції застосовується в найрізноманітніших областях математики і не тільки. Оскільки цей метод по суті пов'язаний з поняттям числа, то найчастіше він застосовується в арифметиці, алгебрі і теорії чисел. Проте він знайде своє застосування і в таких розділах математики, як геометрія, тригонометрія.

Індукція – метод мислення, який полягає у виведенні загальних висновків з розгляду окремих випадків. Це дослідницький метод, який веде до узагальнень на підставі експериментів і спостережень фактів, а також формулювання та перевірки гіпотез. Деякий властивість помічається на якомусь числі прикладів, в якийсь момент висловлюється загальна гіпотеза, яка потім піддається подальшій експериментальній перевірці.

Доведення за індукцією наочно може бути представлено у вигляді так званого принципу доміно. Нехай яка завгодно кількість кісточок доміно виставлено в ряд таким чином, що кожна кісточка, падаючи, обов'язково перекидає наступну за нею кісточку (в цьому полягає індукційний перехід). Тоді, якщо ми штовхнемо першу кісточку (це база індукції), то всі кісточки в ряду впадуть. Вперше цей метод використав Евклід (300 р. до н.е.), але науково обґрунтоване застосування цього методу почалося з написання Паскалем праці "Математика випадку" (1838 р.).

В основі методу математичної індукції лежить твердження, яке називається **принципом математичної індукції**:

Деяке твердження правильне при будь-якому натуральному n , якщо:

- 1) воно правильне при $n = 1$;
- 2) із правильності цього твердження при будь-якому k слідує, що воно правильне і при $k + 1$.

У шкільному курсі математики числа вводяться нестрогим, описовим чином. Поняття натурального числа часто вважається само собою очевидним, таким, що не потребує пояснення. Проте в сучасній математиці підхід до поняття числа ґрунтується на аксіоматичному методі побудови математичних теорій. Для арифметики основними (неозначуваними) поняттями є: одиниця, натуральне число і "слідувати за", а основними властивостями цих понять – аксіоми, сформульовані італійським математиком Джузеппе Пеано (1858-1932). Ці аксіоми такі:

- 1) для кожного натурального числа n існує одне і тільки одне натуральне число, що слідує за ним. Це число прийнято позначати n' (або $n+1$);
- 2) одиниця є натуральним числом, причому вона не слідує ні за яким натуральним числом;
- 3) жодне натуральне число не слідує за двома різними натуральними числами;
- 4) якщо множина A містить одиницю і разом з кожним числом k містить наступне за ним число k' (чи $k+1$), то A містить всі натуральні числа.

Четверту аксіому Пеано називають аксіомою математичної індукції – саме на ній оснований метод математичної індукції.

Метод математичної індукції (ММІ) застосовується при розв'язуванні задач на подільність; задач на знаходження сум; при доведенні тотожностей і нерівностей. За допомогою цього методу можна вивести формули n -го члена і суми перших n членів арифметичної і геометричної прогресій. Серед вправ зустрічаються також задачі, пов'язані

з рекурентним способом завдання послідовності; за допомогою даного методу розв'язуються деякі геометричні задачі, а також доводяться тригонометричні тотожності і нерівності. В даний момент в школі вивчається цей метод лише у класах з профільним рівнем (початок 10-го класу) та поглибленим рівнем вивчення математики (кінець 9-го, початок 10-го класу).

Розглянемо застосування цього методу для розв'язування задач на подільність. Найпопулярнішими задачами на подільність є задачі такого типу: доведіть, що при всіх натуральних n :

- а) $n^3+(n+1)+(n+2)^3$ ділиться на 9; б) n^2-n – парне число;
 в) $3^{2n+2}+8n-9$ ділиться на 16; г) $11^{n+2}+12^{2n+1}$ ділиться на 133.

Зазвичай, у задачах на подільність перша умова ММІ перевіряється просто і при підстановці числа 1 (або іншої бази індукції) подільність числа на необхідне за умовою є очевидною. Що ж до другого кроку, то краще за все після індуктивного переходу спробувати виділити у новому виразі попередній (для $n=k$) і використати його як множник, або як один з доданків, що ділиться на необхідне число.

Доведемо першу задачу, використовуючи ММІ:

1. Перевіримо першу умову для $n=1$: $1^3+(1+1)^3+(1+2)^3=1+8+27=36$ ділиться на 9.

2. Припустимо, що для $n=k$: $k^3+(k+1)^3+(k+2)^3$ ділиться на 9 і перевіримо, чи виконується дане твердження для $n=k+1$, тобто, що $(k+1)^3+((k+1)+1)^3+((k+1)+2)^3$ ділиться на 9:

$(k+1)^3+((k+1)+1)^3+((k+1)+2)^3=(k+1)^3+(k+2)^3+(k+3)^3=(k+1)^3+(k+2)^3+k^3+3k^2*3+3k*3^2+3^3$
 $= (k+1)^3+(k+2)^3+k^3+9k^2+27k+27=((k+1)^3+(k+2)^3+k^3)+9(k^2+3k+3)$. Так як обидва вирази діляться на 9, то і їх сума теж ділиться на 9.

Отже, за методом математичної індукції $n^3+(n+1)^3+(n+2)^3$ ділиться на 9 для всіх натуральних n .

Список використаної літератури:

1. Соминский И.С. Метод математической индукции. Популярные лекции по математике, выпуск 3. – М.: Наука, 1974.
2. Галицкий М. Л., Мошкович М. М., Шварцбурд С. И. Углубленное изучение курса алгебры и математического анализа: методические рекомендации, дидактические материалы. – М: Просвещение, 1997.

*Веремчук Альона Олександрівна,
 НПУ імені М.П.Драгоманова
 Науковий керівник:
 кандидат фізико-математичних наук,
 асистент кафедри вищої математики
 Замрій І.В.*

ВЛАСТИВОСТІ ФУНКЦІЙ, ВИЗНАЧЕНИХ ДЕЯКИМИ ІНВАРІАНТАМИ Q_3 -ЗОБРАЖЕННЯ ДІЙСНИХ ЧИСЕЛ

Одним із ефективних способів конструювання функцій з фрактальними і сингулярними властивостями є використання класичного позиційного s -кового зображення дійсних чисел, зокрема, і класичного трійкового. Та узагальнення останнього – Q_3 -зображення дійсних чисел [3], яке визначається фіксованою множиною додатних дійсних чисел $Q_3 = (q_0, q_1, q_2)$, при чому $q_0 + q_1 + q_2 = 1$, та розкладом:

$$x = \beta_{\alpha_1} + \sum_{i=2}^{\infty} \beta_{\alpha_i} \prod_{j=1}^{i-1} q_{\alpha_j} \equiv \Delta_{\alpha_1 \alpha_2 \dots \alpha_k}^{Q_3}, \quad \alpha_k \in A_3 = \{0,1,2\}, \quad \beta_0 = 0, \quad \beta_{\alpha_i} = \sum_{j=0}^{\alpha_i-1} q_j,$$

і співпадає з класичним трійковим при $q_0 = q_1 = q_2 = \frac{1}{3}$.

В роботі [2] в термінах Q_3 -зображення дійсних чисел вводиться в розгляд двопараметрична сім'я функцій, означених наступною рівністю:

$$y = f(x) = f(\Delta_{\alpha_1(x)\alpha_2(x)\dots\alpha_n(x)}^{Q_3}) = \Delta_{\gamma_1\gamma_2\dots\gamma_n}^{Q_3}, \quad \alpha_n, \gamma_n \in A_3,$$

де цифри γ_n Q_3 -зображення числа y задовольняють умовам:

1) $\gamma_n = 1 \Leftrightarrow \alpha_n(x) = 1$;

2) якщо $\alpha_n(x) \neq 1$, то γ_n залежить від перших n Q_3 -цифр аргумента x , тобто

$$\gamma_n = \gamma_n(x) = \varphi_n(\alpha_1(x), \alpha_2(x), \dots, \alpha_n(x)).$$

В роботі [2] було доведено, що всі функції з P_c — множини неперервних функцій, які задовольняють умови 1)-2), є кусково-лінійними при $q_0 = q_2$ і кусково-сингулярними при $q_0 \neq q_2$, за виключенням тотожного перетворення та єдиної чисто сингулярної (при $q_0 \neq q_2$) функції — інверсора $I(x)$ цифр Q_3 -зображення дійсних чисел, ґрунтовно вивченого у роботі [1].

В даній роботі, ми конструємо клас функцій $f(x)$, які визначаються як єдиний розв'язок функціонального рівняння при початкових умовах

$$\begin{cases} f(x) = f(I(x)), \\ f(\Delta_{(0)}^{Q_3}) = \Delta_{20(02)}^{Q_3}. \end{cases} \quad (1)$$

Функція $f(x)$, визначена системою рівностей (1), є коректно заданою на відрізку $[0;1]$, в тому числі і у Q_3 -раціональних точках, тобто точках, що мають два різних Q_3 -зображення.

Теорема 1. Функція $f(x)$, визначена системою рівностей (1), є неперервною на

відрізку $[0;1]$ і набуває значень з відрізка $\left[\frac{q_0}{1-q_1}; q_0 + q_1 + \frac{q_0q_2}{1-q_1} \right]$.

Теорема 2. Якщо $y_0 = \Delta_{20(02)}^{Q_3}$, то множина $f^{-1}(y_0) = \{x : f(x) = y_0\}$ є зліченною, якщо $y_0 \neq \Delta_{20(02)}^{Q_3}$, то множина $f^{-1}(y_0)$ є скінченною.

Список використаної літератури:

1. Замрій І. В., Працьовитий М. В. Сингулярність інверсора цифр Q_3 -зображення дробової частини дійсного числа, його фрактальні та інтегральні властивості // Нелінійні коливання (ISSN 1562-3076). – 18, 1. – Інститут математики НАН України. – 2015 р. – С. 55-70.

2. Працьовитий М. В., Замрій І. В. Неперервні функції, які зберігають цифру 1 Q_3 -зображення числа // Буковинський математичний журнал. – Т.3, № 3-4. – Чернівці: Чернівецький національний університет, 2015. – С. 142-159.

3. Працьовитий М. В. Фрактальний підхід у дослідженнях сингулярних розподілів. – Київ: Вид-во НПУ імені М. П. Драгоманова, 1998. – 296 с.

ВЛАСТИВОСТІ ПОДІЛЬНОСТІ В ДЕЯКИХ КІЛЬЦЯХ МАТРИЦЬ

В роботі [1] було обґрунтовано необхідність детального вивчення властивостей подільності в різних кільцях матриць. Підкреслено, що досліджувані кільця матриць повинні бути областями цілісності, які не є полями.

Зауважимо, що в даній роботі на множинах матриць з цілими елементами розглядаються звичайні операції додавання і множення матриць.

У ході дослідження автором було отримано наступні результати:

Теорема 1. Множина A матриць виду $\begin{pmatrix} ta & 0 \\ 0 & a \end{pmatrix}$, де $a, b \in Z$, t - фіксоване ціле число, є областю цілісності тоді і лише тоді, коли $t = 1$ і $t = 0$, при цьому воно не є полем.

Розглянемо окремо випадки $t = 0$ і $t = 1$.

Теорема 2. В кільці $\langle A; +, \cdot \rangle$, де A - множина матриць виду $\begin{pmatrix} 0 & 0 \\ 0 & a \end{pmatrix}$, $a \in Z$:

1. Дільниками одиниці є матриці $E = \begin{pmatrix} 0 & 0 \\ 0 & 1 \end{pmatrix}$ та $B = \begin{pmatrix} 0 & 0 \\ 0 & -1 \end{pmatrix}$ і лише вони;
2. Ідемпотентами є матриці $E = \begin{pmatrix} 0 & 0 \\ 0 & 1 \end{pmatrix}$ та $O = \begin{pmatrix} 0 & 0 \\ 0 & 0 \end{pmatrix}$ і лише вони;
3. Простими елементами є матриці виду $P = \begin{pmatrix} 0 & 0 \\ 0 & \pm p \end{pmatrix}$, де p - просте число, і лише вони;
4. Єдиним нільпотентом є $O = \begin{pmatrix} 0 & 0 \\ 0 & 0 \end{pmatrix}$;
5. Інволютивними елементами є: $E = \begin{pmatrix} 0 & 0 \\ 0 & 1 \end{pmatrix}$ та $B = \begin{pmatrix} 0 & 0 \\ 0 & -1 \end{pmatrix}$ і лише вони.

Теорема 3. В кільці $\langle A; +, \cdot \rangle$, де A - множина матриць виду $\begin{pmatrix} a & 0 \\ 0 & a \end{pmatrix}$, $a \in Z$:

1. Дільниками одиниці є: $E = \begin{pmatrix} 1 & 0 \\ 0 & 1 \end{pmatrix}$ та $B = \begin{pmatrix} -1 & 0 \\ 0 & -1 \end{pmatrix}$ і лише вони;
2. Ідемпотентами є: $E = \begin{pmatrix} 1 & 0 \\ 0 & 1 \end{pmatrix}$ та $O = \begin{pmatrix} 0 & 0 \\ 0 & 0 \end{pmatrix}$ і лише вони;
3. Простими елементами є матриці $P_1 = \begin{pmatrix} p & 0 \\ 0 & p \end{pmatrix}$, $P_2 = \begin{pmatrix} -p & 0 \\ 0 & -p \end{pmatrix}$, де p - просте число, і лише вони;
4. Єдиним нільпотентом є: $O = \begin{pmatrix} 0 & 0 \\ 0 & 0 \end{pmatrix}$;
5. Інволютивними елементами є: $E = \begin{pmatrix} 1 & 0 \\ 0 & 1 \end{pmatrix}$, $B = \begin{pmatrix} -1 & 0 \\ 0 & -1 \end{pmatrix}$ і лише вони.

Справедлива також наступна теорема.

Теорема 4. Множина A матриць виду $\begin{pmatrix} a & b \\ -b & a \end{pmatrix}$, де $a, b \in Z$, є областю цілісності, але не є полем. В кільці $\langle A; +, \cdot \rangle$:

1. Дільниками одиниці є лише: $A = \begin{pmatrix} 0 & 1 \\ -1 & 0 \end{pmatrix}$, $B = \begin{pmatrix} 0 & -1 \\ 1 & 0 \end{pmatrix}$, $C = \begin{pmatrix} 1 & 0 \\ 0 & 1 \end{pmatrix}$, $D = \begin{pmatrix} -1 & 0 \\ 0 & -1 \end{pmatrix}$;
2. Ідемпотентами є: $E = \begin{pmatrix} 1 & 0 \\ 0 & 1 \end{pmatrix}$ та $O = \begin{pmatrix} 0 & 0 \\ 0 & 0 \end{pmatrix}$ і лише вони;
3. Єдиним нільпотентом є: $O = \begin{pmatrix} 0 & 0 \\ 0 & 0 \end{pmatrix}$;
4. Інволютивними елементами є: $E = \begin{pmatrix} 1 & 0 \\ 0 & 1 \end{pmatrix}$ та $B = \begin{pmatrix} -1 & 0 \\ 0 & -1 \end{pmatrix}$ і лише вони.

Список використаної літератури:

1. Власюк В. В. Про подільність в кільці матриць // Науковий часопис СНТ імені Григорія Волинки, Випуск 2: 36 наукових праць. – К.: НПУ імені М.П.Драгоманова, 2016. – С.159-161.
2. Требенко Д. Я., Требенко О.О. Алгебра і теорія чисел: У 2 ч. – К.: НПУ імені М. П. Драгоманова, 2009. – Ч.1. – 420 с.

*Волос Анастасія Станіславівна,
НПУ імені М.П.Драгоманова
Науковий керівник:
кандидат фізико-математичних наук,
доцент кафедри вищої математики
Требенко О.О.*

АЛГЕБРАЇЧНІ СТРУКТУРИ НА МНОЖИНІ ЕЛЕМЕНТІВ УЗАГАЛЬНЕНОЇ ПОСЛІДОВНОСТІ ФІБОНАЧЧІ

Лінійною рекурентною послідовністю називають послідовність $\{x_n\}$, кожний член x_n якої, починаючи з певного $k + 1$ члена (k -фіксоване), лінійно виражається через k попередні члени $x_{n-k}, x_{n-(k-1)}, \dots, x_{n-2}, x_{n-1}$. У наш час теорія лінійних рекурентних послідовностей переживає етап інтенсивного розвитку, пов'язаний з різними прикладними застосуваннями дискретної математики. Зокрема, її використовують при побудові стійких кодів для передачі інформації і при моделюванні на ЕОМ псевдовипадкових послідовностей для проведення обчислень методом Монте-Карло.

Властивості даних послідовностей широко використовуються в різних областях математики. Зокрема, вони були використані лєнінградським математиком Ю.В.Матіясевицем при вирішенні 10-ої проблеми Гільберта про відсутність алгоритму для розпізнавання можливості розв'язання алгебраїчних рівнянь над Z (діофантових рівнянь) [1].

Прикладом лінійних рекурентних послідовностей є послідовність чисел Фібоначчі, тобто послідовність $\{F_n\}$, для якої $F_1=1$, $F_2=1$, $F_n=F_{n-1}+F_{n-2}$ для всіх $n \geq 3$. Узагальненою послідовністю Фібоначчі будемо вважати послідовність, що задається тим самим рекурентним співвідношенням і двома натуральними числами: першим і другим членами, тобто $G_1=a$, $G_2=b$, $G_n=G_{n-1}+G_{n-2}$ для всіх $n \geq 3$, де $a, b \in N$. В залежності від значень початкових параметрів a, b отримуємо нескінченну кількість числових послідовностей, зокрема, при $a=b=1$ – послідовність Фібоначчі, при $a=1, b=3$ – послідовність Люка та ін. Будемо позначати узагальнену послідовність Фібоначчі із початковими параметрами a, b через $\{G_n(a, b)\}$.

Нехай $M_{a,b}$ – множина, елементами якої є члени узагальненої послідовності Фібоначчі $\{G_n(a, b)\}$. На множині $M_{a,b}$ операція додавання не завжди є бінарною алгебраїчною. Так, наприклад, розглянемо узагальнену послідовність Фібоначчі $\{G_n(1, 4)\}$. Вона має вигляд: $1, 4, 5, 9, 14, 23, 37, \dots$. Тоді $M_{1,4} = \{1, 4, 5, 9, 14, 23, 37, \dots\}$. Сума елементів множини $M_{1,4}$ не завжди належить до $M_{1,4}$ (наприклад, $1+5=6 \notin M_{1,4}$).

Таким чином, виникає питання, чи існують такі множини $M_{a,b}$, на яких операція додавання – бінарна алгебраїчна, і які взагалі існують бінарні алгебраїчні операції на $M_{a,b}$.

Для кожної бінарної алгебраїчної операції $*$, пара $\langle M_{a,b}; * \rangle$ буде групоїдом. Тому природно дослідити умови, за яких групоїд $\langle M_{a,b}; * \rangle$ буде напівгрупою, моноїдом, піврешіткою, скоротним зліва (справа) тощо.

Відповіді на вказані питання буде представлено в доповіді.

Список використаної літератури:

1. Матиясевич Ю.В. Десятая проблема Гильберта. – Москва: Физматлит, 1993. – 224 с.
2. Требенко Д.Я., Требенко О.О. Алгебра і теорія чисел: У 2 ч. – Київ: НПУ імені М.П. Драгоманова, 2009. – Ч.1. – 420 с.
3. Вечтомов Е.М. Знакомимся с абстрактной алгеброй: полугруппы // Концепт. – 2014. – № 12 (декабрь). – ART14335. – 0,5 п. л. – Режим доступа: <http://e-koncept.ru/2014/14335.htm>

*Дончик Альона Миколаївна,
НПУ імені М.П. Драгоманова
Науковий керівник:
кандидат фізико-математичних наук,
доцент кафедри вищої математики
Требенко О.О.*

ЛАГРАНЖЕВІ ГРУПИ МАЛИХ ПОРЯДКІВ

Поняття групи є одним із основних понять сучасної абстрактної алгебри. Під групою розуміють впорядковану пару $\langle M; * \rangle$, де M – непорожня множина, а $*$ – бінарна алгебраїчна операція, яка є асоціативною і відносно якої в множині M є нейтральний елемент та для всіх елементів із M існує обернений елемент [2, С.100].

Існує велика кількість прикладів груп і їх застосувань у реальному житті: в криптографії, в атомній фізиці, в теорії орнаментів тощо.

Скінченні групи – групи, які містять скінченну кількість елементів. Це число називається порядком групи. Описати всі скінченні групи певного фіксованого порядку n поки не вдалося, тому накладають певні обмеження, які при дослідженні дозволяють отримати певний конструктивний опис груп певного класу.

Поняття абстрактної групи вперше з'явилося лише в 1854 році [3], але деякі дослідження властивостей скінченних груп було проведено ще задовго до появи цього поняття.

Вперше така потреба виникла у Лагранжа, Руффіні і Абеля при дослідженні алгебраїчних рівнянь. Зокрема, Лагранж встановив, що порядок підгрупи завжди є дільником порядку групи. Взагалі кажучи, обернене твердження не є справедливим. Наприклад, в групі порядку 60 немає підгрупи порядку 15. Водночас, для кожного простого дільника p порядку групи підгрупа порядку p знайдеться завжди (теорема Коші [1, С.342]).

Виникає питання щодо вивчення груп, в яких для кожного дільника t порядку групи існує підгрупа порядку t . Такі групи називатимемо лагранжевими.

Автором встановлено наступний результат.

Теорема. Групи порядку p , p^2 , p^3 , p^4 є лагранжевими.

Доповідь буде присвячена отриманим результатам.

Список використаної літератури:

1. Курош А.Г. Теория групп. 3-е изд., М.: Наука, 1967. – 648 с.
2. Требенко Д. Я., Требенко О.О. Алгебра і теорія чисел: У 2 ч. – К.: НПУ імені М.П. Драгоманова, 2009. – Ч.1. – 420 с.

3. *Требенко Д. Я., Требенко О.О.* Введення і формування поняття групи в курсі вищої алгебри // Дидактика математики: пробл. і дослідж.: зб. наук. пр.–2009. – Вип. 32. –С.125-133.

*Дорош Ольга Петрівна,
НПУ імені М.П.Драгоманова
Науковий керівник:
кандидат фізико-математичних наук,
доцент кафедри вищої математики
Требенко О.О.*

АЛЬТЕРНАТИВНІ ОПЕРАЦІЇ «МНОЖЕННЯ» МАТРИЦЬ

Теорія матриць почала свій активний розвиток у 19 столітті. Однак до цього часу вже були сформульовані правила суми та добутку матриць. Істотну роль у цьому відіграли роботи Гамільтона, Сільвестра та Келі.

Найчастіше розглядають так звану «звичайну» операцію множення матриць, яка можлива лише тоді, коли кількість стовпців першої матриці дорівнює кількості рядків другої. Така операція множення матриць не є комутативною.

Однак виявляється, що операцію «множення» матриць можна задати і по-іншому. Наприклад, відомими є добутки Адамара, Кронекера, Кхатрі-Рао, Трейсі-Сінгха, Фробеніуса та Краківський [1].

Автору було поставлено задачу розглянути інші можливі операції «множення» матриць і дослідити їхні властивості. В результаті досліджень було отримано наступні результати.

Нехай P – деяке поле, M – множина квадратних матриць n -го порядку над полем P . Розглянемо на M операції \odot , \otimes , які довільним двом матрицям $A = (a_{ij})_{n \times n}$ та $B = (b_{ij})_{n \times n}$ множини M ставить у відповідність матриці:

$$A \odot B = \begin{pmatrix} a_{11}b_{11} + a_{21}b_{12} + \dots + a_{n1}b_{1n} & \dots & a_{1n}b_{11} + a_{2n}b_{12} + \dots + a_{nn}b_{1n} \\ a_{11}b_{21} + a_{21}b_{22} + \dots + a_{n1}b_{2n} & \dots & a_{1n}b_{21} + a_{2n}b_{22} + \dots + a_{nn}b_{2n} \\ \vdots & \ddots & \vdots \\ a_{11}b_{n1} + a_{21}b_{n2} + \dots + a_{n1}b_{nn} & \dots & a_{1n}b_{n1} + a_{2n}b_{n2} + \dots + a_{nn}b_{nn} \end{pmatrix},$$

$$A \otimes B = \begin{pmatrix} a_{11}b_{n1} + a_{12}b_{(n-1)1} + \dots + a_{1n}b_{11} & \dots & a_{11}b_{nn} + a_{12}b_{(n-1)n} + \dots + a_{1n}b_{1n} \\ a_{21}b_{n1} + a_{22}b_{(n-1)1} + \dots + a_{2n}b_{11} & \dots & a_{21}b_{nn} + a_{22}b_{(n-1)n} + \dots + a_{2n}b_{1n} \\ \vdots & \ddots & \vdots \\ a_{n1}b_{n1} + a_{n2}b_{(n-1)1} + \dots + a_{nn}b_{11} & \dots & a_{n1}b_{nn} + a_{n2}b_{(n-1)n} + \dots + a_{nn}b_{1n} \end{pmatrix}$$

Справедливі наступні теореми.

Теорема 1. Множина M квадратних матриць n -го порядку над полем P відносно операції додавання матриць і множення \odot є кільцем. Кільце $\langle M, +, \odot \rangle$ – ізоморфне кільцю $M_n(P)$ квадратних матриць n -го порядку над P із «звичайними» операціями додавання і множення матриць.

Теорема 2. Множина M квадратних матриць n -го порядку над полем P відносно операції додавання матриць і множення \otimes є кільцем. Кільце $\langle M, +, \otimes \rangle$ – ізоморфне кільцю $M_n(P)$ квадратних матриць n -го порядку над P із «звичайними» операціями додавання і множення матриць.

Отже, на множині квадратних матриць n -го порядку над полем P задати операцію множення можна і іншими способами, при цьому отримані кільця матимуть ті ж самі властивості, що й кільце $M_n(P)$.

Список використаної літератури:

1. Liu Sh., Trenkler G. Hadamard, Khatri-Rao, Kronecker and other matrix products// International journal of information and systems sciences. – 2008. – Volume 4, № 1. – P. 160–177.
2. Гантмахер. Ф.Р. Теория матриц. – Москва: Наука, 1967. – 576 с.
3. Требенко Д. Я., Требенко О.О. Алгебра і теорія чисел: У 2 ч. – К.: НПУ імені М.П. Драгоманова, 2009. – Ч.1. – 420 с.

*Дорошенко Ярослава Дмитрівна,
НПУ імені М.П. Драгоманова
Науковий керівник:
кандидат фізико-математичних наук,
доцент кафедри вищої математики
Требенко О.О.*

ЕЛЕМЕНТИ ЛІНІЙНОЇ АЛГЕБРИ В КУРСІ ЗА ВИБОРОМ

Математика як шкільний навчальний предмет займає одне з найважливіших місць у формуванні в учнів наукового світогляду та наукової картини світу. Вона є основним компонентом у змісті природничої освіти, її вивчення є важливим засобом пізнання та всебічного розвитку учнів: математика формує в них якість мислення, творчі здібності, їхні переконання, необхідні для повноцінного функціонування в сучасному суспільстві. Для кращої підготовки до успішного складання ЗНО, збагачення математичного досвіду, та підготовки учнів до навчання у вищих навчальних закладах, пропонується впровадження курсів за вибором.

Курси за вибором – це навчальні курси, які доповнюють навчальні предмети і входять до складу допрофільної підготовки та профільного навчання. Функцією курсів за вибором допрофільної підготовки є формування у школярів правильного вибору профілю навчання, визначення сфери майбутньої професійної діяльності. Профільні курси за вибором доповнюють зміст профільного курсу, розвивають зміст одного із базових курсів, задовольняють різноманітні пізнавальні інтереси школярів, які виходять за рамки вибраного ними профілю.[1] Основна мета курсів за вибором полягає в тому, щоб, враховуючи інтереси і нахили учнів, розширити і поглибити вивчення програмного матеріалу; ознайомити учнів з деякими загальними математичними ідеями і методами; розвивати математичні здібності учнів, прищеплювати учням зацікавленість до самостійних занять з математики; виховувати і розвивати ініціативу та творчість, показати застосування математики на практиці [2]. В старшій школі можливе запровадження такого курсу за вибором як «Елементи лінійної алгебри».

Базові методи лінійної алгебри використовують для розв'язання багатьох прикладних задач в різних галузях практики. Тому елементи лінійної алгебри входять до змісту підготовки фахівців багатьох спеціальностей у переважній більшості вищих навчальних закладів.

Особливо широко методи лінійної алгебри використовуються в економіці. Зокрема, розв'язування багатьох економічних задач зводиться до систем лінійних рівнянь методами Гауса і Крамера.

Досвід показує, що під час вивчення лінійної алгебри у студентів виникають певні труднощі під час розв'язування задач, тому вивчення доцільно запровадити ще у старшій школі. Для різного профілю класів вчитель підбирає відповідний матеріал та завдання. Виклад можна вести на спрощеному рівні, розглядаючи питання не на загальному рівні, а для конкретних випадків. Наприклад, при розв'язуванні систем лінійних рівнянь методами

Гауса і Крамера доцільно послідовно розглядати випадки 2-х, 3-х, 4-х змінних. Такий підхід забезпечить реалізацію принципу поступового підвищення складності сприйняття матеріалу, дозволить учням краще зрозуміти суть методу розв'язання.

Вивчення такого курсу за вибором допоможе поглибити, засвоїти необхідні теоретичні знання шкільного курсу математики та вміння застосовувати ці знання на практиці, познайомить учнів з методами розв'язування задач прикладного змісту. І в майбутньому допоможе учням у виборі професії та безпосередньо під час навчання у вищому навчальному закладі.

Список використаної літератури:

1. Вимоги до навчальних програм спецкурсів, курсів за вибором, факультативів [Електронний ресурс] – Режим доступу до ресурсу: <http://cl.rushkolnik.ru/docs/6231/index-36523-7.html>.
2. Позакласна робота та факультативні заняття з математики І [Електронний ресурс] – Режим доступу до ресурсу: <http://razom.znaimo.com.ua/docs/2420/index-362675-3.html>.
3. Методичні рекомендації та поради щодо використання варіативної складової робочого навчального плану з математики – Херсон, 2012. – 34 с.
4. *Кизенко В.І., Орищак Л.Л., Чернега В.Г.* Курси за вибором у структурі профільного навчання // Профільне навчання: теорія і практика/ За ред. канд. пед. наук Липової Л.А. – К.: ВВП „Компас”, 2007. - С. 5.

*Киричук Алла Анатоліївна,
НПУ імені М.П.Драгоманова
Науковий керівник:
кандидат фізико-математичних наук,
доцент кафедри вищої математики
Шановалова Н.В.*

МЕТОД МОНЖА ДЛЯ РЕАЛІЗАЦІЇ ПРИКЛАДНОЇ НАПРАВЛЕНОСТІ В ГЕОМЕТРІЇ

Вступ

Сучасний вигляд нарисна геометрія отримала завдяки роботам Гаспара Монжа, праці якого були видані у вигляді окремої книги «Нарисна геометрія» (Geometrie descriptive. Paris, 1799).

Метою даної роботи є ознайомлення з методом Монжа, систематизація історичних фактів і виконання зображень геометричних фігур за допомогою цього методу. Суть методу Г. Монжа полягає в тому, що, використовуючи паралельне ортогональне проектування, будуються проекції на дві, три або більше взаємно перпендикулярних площин з наступним їх суміщенням в одну. При цьому предмет зображується з різних сторін (спереду, зверху, зліва, справа,...).

Актуальність дослідження

Все частіше графічна інформація стає засобом спілкування людей в усіх сферах діяльності. У геометрії креслення є основним засобом створення та передачі наукових ідей. Методи нарисної геометрії є теоретичною базою для вирішення задач геометричного креслення. Вони повинні не тільки визначати форму та розміри предметів, але й бути достатньо простими і точними в графічному виконанні, допомагати всебічно досліджувати предмети і їх окремі деталі. Для того, щоб передати свої думки за допомогою рисунка, ескізу, креслення, потрібне знання теоретичних основ створення зображень геометричних об'єктів, їх різноманіття і відношень між ними. Зображення фігури на площині за допомогою методу Монжа як графічного способу представлення інформації має переваги порівняно з іншими способами.

Аналіз дослідження

Гаспар Монж запропонував метод, який полягає у тому, що об'єкт у просторі проектується на дві або три взаємно перпендикулярні площини (Рис. 1), які суміщаються обертанням навколо лінії їх перетину.

Зображення суміщених площин проєкцій разом з проєкціями предмета називається *комплексним кресленням* або *епюром* (Рис. 2)



Рис. 1



Рис. 2

Об'єднаємо із площинами проєкцій відповідні площини координат прямокутної декартової системи. Якщо точка A у просторі має координати $A(x,y,z)$, то горизонтальна проєкція $A_1(x,y,0)$, або просто $A_1(x,y)$, фронтальна $A_2(x,0,z)$, або $A_2(x,z)$, профільна – $A_3(0,y,z)$, або $A_3(y,z)$.

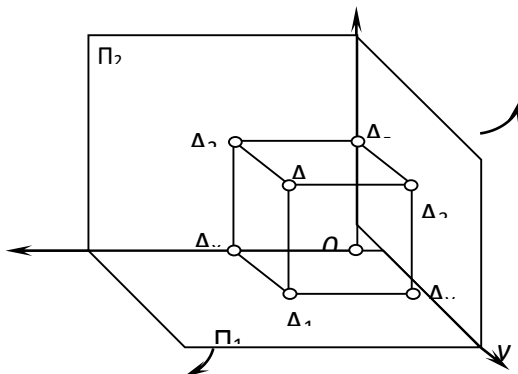
Дві проєкції точки дають змогу визначити три її координати та цим самим її положення у просторі.

Висновки

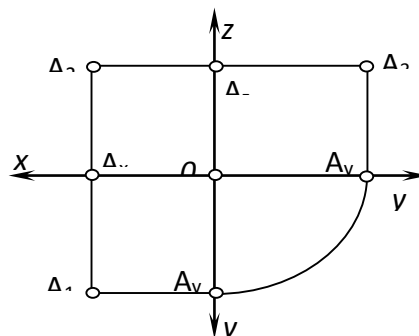
Перевага методу Монжа полягає в тому, що він дає можливість за допомогою простих побудов знайти по епюру точні розміри (причому всі) зображуваної фігури.

Недоліком цього методу є відсутність наглядності зображення.

Отже, для забезпечення виразності і зручності вимірювання зображень просторових об'єктів на площині при складанні креслень доцільно використовувати метод Монжа.

Дана робота має практичне застосування, її матеріал може бути використаний на факультативних заняттях з геометрії як для школярів, так і для студентів, особливо технічних спеціальностей.

Список використаної літератури:

1. Гордон В.О. Курс начертательной геометрии/ В. О. Гордон, М. А. Семенцов-Огиевский. – М.: Наука, 1988. – 270 с.
2. Нарисна геометрія, практикум: навч. посібник/ Антонович Є. А.; за ред. проф. Є. А. Антоновича – Львів:Світ; 2004. – 528 с.
3. Хмеленко О.С. Нарисна геометрія / О. С. Хмеленко. – К.: Кондор, 2008. – 438 с.

*Мар'янчик Анастасія Вікторівна,
НПУ імені М.П.Драгоманова
Науковий керівник:
кандидат педагогічних наук,
доцент кафедри вищої математики
Панченко Л.Л.*

ТЕОРІЯ ГЕОМЕТРИЧНИХ ПОБУДОВ У ВУЗІВСЬКОМУ КУРСІ ГЕОМЕТРІЇ

Виникнення задач на побудову було зумовлене потребою у вирівнюванні земельних ділянок і будівництвом. Значних успіхів у розв'язуванні таких задач досягли давньогрецькі вчені, насамперед Евклід і Платон, у VII-III ст. до н.е [1].

Систематичне використання в навчальному процесі задач на побудову формує у студентів конструктивний підхід до осмислення геометрії, сприяє більш глибокому розумінню теоретичного матеріалу, спонукає використання міркувань, що пов'язані з творчим мисленням, розвиває математичну мову, сприяє формуванню навичок самоконтролю, виховує інформаційну та графічну культуру, діагностує високий рівень їх навчальних досягнень[2].

Сучасна геометрія. – це наука про абстрактні геометричні фігури. Як чиста математична теорія вона далеко відійшла від «вимірювання землі». В той же час, як писав Александров А. Д. [4], евклідову геометрію можна з досить високою точністю розглядати як науку про фігури в фізичному розумінні, тобто як теорію про реальні просторові відношення в межах земного досвіду.

Розділ геометрії, в якому вивчаються геометричні побудови, називають конструктивною геометрією. Основним поняттям конструктивної геометрії є поняття «побудувати геометричну фігуру». [5]

Визначальними складовими у професійній компетентності майбутнього вчителя є пізнавальна та професійна активність в їх взаємозв'язку з фундаментальною та методологічною підготовкою.

Відомо, що основна мета підготовки спеціаліста досягається в процесі навчальної діяльності, яка характеризується цілями, мотивами, пізнавальними процесами, починаючи із сприйняття інформації і закінчуючи функціонуванням складних творчих процесів.

Формування творчої особистості майбутнього учителя математики починається зі вступом до педагогічного університету. Важливу роль в цьому відіграють вузівські курси геометрії. В процесі оволодіння ними у студентів формуються знання та вміння, передбачені навчальними програмами та галузевими стандартами освіти. Рівень цих знань і умінь різний, але безперечно достатній для подальшої професійної діяльності [6].

В процесі неперервної і систематичної роботи під час вивчення курсів геометрії у педагогічному університеті студенти навчаються виконувати геометричні побудови. Цьому сприяє вдале поєднання роботи на лекціях та практичних заняттях з самостійною роботою студентів.

Основною навчальною дисципліною під час вивчення якої формуються відповідні знання і вміння є «Проективна геометрія та методи зображень». Студенти навчаються розв'язувати задачі на побудову за чотирьох етапною схемою: аналіз, побудова, доведення, дослідження [3].

Вміння виконувати геометричні побудови формуються і вдосконалюються також в процесі вивчення таких навчальних дисциплін як «Диференціальна геометрія і топологія», «Елементарна геометрія». Ці вміння розвивають у студентів просторову уяву, конструктивне мислення, забезпечують здатність до професійної діяльності.

Особистість, мотиваційна сфера майбутнього спеціаліста можуть ефективно формуватися лише в умовах повноцінного індивідуального спілкування з досвідченим, творчим, висококваліфікованим і захопливим своєю професією викладачем. З першого курсу необхідно показувати студентам суспільну значимість обраної професії, її специфіку в сучасних умовах і роль в ній високого рівня математичної підготовки, важливість розвитку в собі професійно значущих якостей[3].

Під час формування умінь виконувати геометричні побудови в процесі навчання геометрії доцільно спиратися на загальну схему розв'язування задач на побудову. Встановлено, що підвищенню рівня сформованості умінь студентів розв'язувати конструктивні задачі сприяє виділення найпростіших та основних задач на побудову, що розв'язуються за допомогою циркуля та лінійки[7].

Список використаної літератури:

1. Адлер А. Теория геометрических построений / под. ред. Г. М. Фихтенгольц. – Ленинград : Государственное учебно-педагогическое издательство наркомпроса РСФСР, 1940. – 232 с.
2. Александров П.С. Що таке неевклідова геометрія / Александров П.С.: пер. З рос. Видання. К. : Радянська школа, 1953. – 68 с.
3. Бевз В. Г. Історія математики як інтеграційна основа навчання предметів математичного циклу у фаховій підготовці майбутніх учителів: автореф. Дис. На здобуття наук, ступеня док. Пед. Наук : 13.00.02 – «Теорія та методика навчання (математика)»/ В. Г. Бевз. – К., 2007. 45 с.
4. Александров И.И. Сборник геометрических задач на построение. – Видання вісімнадцяте. – М.: Учпедгиз, 1940. – 232 с.
5. Системний підхід у навчанні планіметричним побудовам: Навчально-методичний посібник.- Житомир: Вид-во ЖДУ ім. І.Франка. – 148 с.
6. Перепелкин Д.И. Геометрические построения в средней школе. – М.: Учпедгиз, 1953. – 76 с.
7. Нікулін М.А. Проективна геометрія: посібник для фіз.-мат. Фак. Пед. Ін-ів. / М.А. Нікулін, О.Т.Чуб, В.І. Коба – К. : «Радянська школа», 1962. – 235 с.

*Мороз Микола Петрович,
НПУ імені М.П.Драгоманова
Науковий керівник:
декан фізико-математичного факультету,
доктор фізико-математичних наук,
професор кафедри вищої математики
Працьовитий М.В.*

ПРОЕКТОР Δ^O -ЗОБРАЖЕННЯ В Δ^E -ЗОБРАЖЕННЯ

Означення 1. Рядом Остроградського-Серпінського-Пірса називається знакозмінний ряд вигляду

$$\frac{1}{q_1} - \frac{1}{q_1 q_2} + \dots + \frac{(-1)^n}{q_1 q_2 \dots q_n} + \dots = \sum_{n=1}^{\infty} \frac{(-1)^{n+1}}{q_1 q_2 \dots q_n} \equiv \Delta_{q_1 q_2 \dots q_n}^O,$$

де послідовність натуральних чисел (q_n) є строго зростаючою.

Означення 2. Рядом Енгеля називається знакододатний ряд вигляду

$$\frac{1}{p_1+1} + \dots + \frac{1}{(p_1+1) \cdot \dots \cdot (p_n+1)} + \dots = \sum_{n=1}^{\infty} \frac{1}{(p_1+1) \cdot \dots \cdot (p_n+1)} \equiv \Delta_{p_1 p_2 \dots p_n}^E,$$

де послідовність натуральних чисел (p_n) є неспадною і $\lim_{n \rightarrow \infty} p_n = \infty$.

Теорема 1. Кожне ірраціональне число з інтервалу $(0;1)$ можна єдиним чином розкласти в ряд Остроградського-Серпінського-Пірса та в ряд Енгеля.

Об'єкт дослідження. Розглядається функція f , яка ірраціональному числу $x = \Delta_{q_1 q_2 \dots q_n}^O \in (0;1)$ ставить у відповідність число $y \in (0;1)$, що має формально рівне Δ^E -зображення:

$$f(\Delta_{q_1 q_2 \dots q_n}^O) = \Delta_{q_1 q_2 \dots q_n}^E.$$

Теорема 2. Множина E_f значень функції f є множиною канторівського типу $C\left[\Delta_{q_1q_2\dots q_n}^E, (ii)\right] = \left\{x: x = \Delta_{q_1q_2\dots q_n}^E, q_{j+1} > q_j, j \in \mathbb{N}\right\}$, яка є ніде не щільною множиною з мірою Лебега $\frac{1}{2}$.

Теорема 3. Функція f є неперервною, ніде не монотонною та майже скрізь недиференційовною по множині ірраціональних чисел на всій області визначення.

Список використаної літератури:

1. Барановський О. М., Працьовитий М. В., Торбін Г. М. Ряди Остроградського-Серпінського-Пірса. – Київ: Наукова Думка, 2013. – 488с.
2. Працьовитий М. В., Барановський О. М., Гетьман Б. І. Ряди Енгеля й Остроградського та їх застосування. – Київ: Вид-во НПУ імені М.П. Драгоманова, 2014. – 320 с.
3. Renyi A. A new approach to the theory of Engel's series // Ann. Univ. Sci. Budapest, Sect. Math. – 1962. – N 5. – P. 25-32.

*Мороз Інна Сергіївна,
НПУ імені М.П. Драгоманова
Науковий керівник:
декан фізико-математичного факультету,
доктор фізико-математичних наук,
професор кафедри вищої математики
Працьовитий М.В.*

НЕПЕРЕРВНІ ФУНКЦІЇ З ФРАКТАЛЬНИМИ ВЛАСТИВОСТЯМИ

Дослідження фрактальних об'єктів на предмет обчислення їх розмірності є актуальною проблемою сучасної математики. Особливої уваги завжди заслугоували в цьому питанні самоподібні та самоафінні множини, оскільки вони є зручними для вивчення [1]. В роботах [2, 3, 5] досліджується один клас функцій, який формально просто задається за допомогою перетворювача цифр аргументу в цифри відповідних значень. Такі функції названо канторівськими проекторами.

Нехай $\mathcal{A}_s = \{0, 1, \dots, s-1\}$ – алфавіт s -кової системи числення, $Q_s = \{q_0, q_1, \dots, q_{s-1}\}$ – фіксована множина, для якої виконуються наступні умови:

$$\begin{cases} q_i > 0, \forall i \in \mathcal{A}_s; \\ q_0 + q_1 + \dots + q_{s-1} = 1. \end{cases}$$

Нехай $\beta_0 = 0$, $\beta_1 = q_0$, $\beta_j = q_0 + q_1 + \dots + q_{j-1}$, $j \in \mathcal{A}_s$.

Відомо [6], що для довільного числа $x \in [0; 1]$ існує така послідовність (α_n) , де $\alpha_n \in \mathcal{A}_s$, що

$$x = \beta_{\alpha_1} + \sum_{k=2}^{\infty} \left[\beta_{\alpha_k} \prod_{j=1}^{k-1} q_{\alpha_j} \right].$$

Подання дійсного числа x таким рядом називається його Q_s – представленням, що символічно записується $\Delta_{\alpha_1\alpha_2\dots\alpha_n}^{Q_s}$, і називається Q_s – зображенням числа x .

При $q_i = \frac{1}{s}$, $\forall i \in \mathcal{A}_s$, Q_s – зображення є класичним s -ковим зображенням.

Розглядається дві різні множини Q_2 та Q_s , де $s \geq 2$, і їм відповідні зображення. Нехай $\mathcal{A}_s \equiv \{0, 1, \dots, s-1\}$, $p \in \{0; 1\}$, r – фіксований елемент з множини \mathcal{A}_s . Означимо функцію $f_{p,r}: [0; 1] \rightarrow [0; 1]$ наступним чином:

$$f_{p,r}(x) = f_{p,r}(\Delta_{\alpha_1 \alpha_2 \dots \alpha_n}^{Q_s}) = \Delta_{\beta_1 \beta_2 \dots \beta_k}^{Q_2},$$

$$\beta_1 = \begin{cases} p, & \text{якщо } \alpha_1(x) = r, \\ 1-p, & \text{якщо } \alpha_1(x) \neq r, \end{cases}$$

$$\beta_k = \begin{cases} \beta_{k-1}, & \text{якщо } \alpha_k(x) = \alpha_{k-1}(x), \\ 1 - \beta_{k-1}, & \text{якщо } \alpha_k(x) \neq \alpha_{k-1}(x), k > 1, \end{cases}$$

$\alpha_k(x) - k$ – та цифра в Q_s – зображенні x .

У доповіді пропонуються відомі і нові результати щодо властивостей функції $f_{p,r}$. Це структурні, варіаційні, інтегральні, автотодельні та фрактальні властивості.

Окрема увага приділяється тополого-метричним і фрактальним властивостям рівнів функції.

Список використаної літератури:

1. Коваль В.В. Самоафінні графіки функцій. – Київ: НПУ імені М.П. Драгоманова, 2004, №5 – С.292-299.
2. Панасенко О.Б. Фрактальна розмірність графіків неперервних канторовських проекторів / О.Б. Панасенко // Науковий часопис НПУ імені М.П. Драгоманова. Серія 1. Фізико-математичні науки. – Київ: НПУ імені М.П. Драгоманова, 2008. – №9. – С.124-132.
3. Працевитий Н.В. Непрерывные канторовские проекторы // Методы исследования алгебраических и топологических структур. – К.: КГПИ, 1989. – С. 78-90
4. Працьовитий М.В. Фрактальний підхід у дослідженнях сингулярних розподілів. – Київ: НПУ імені М.П. Драгоманова, 1998. – 296 с.
5. Працьовитий М.В. Фрактальні властивості однієї неперервної, ніде не диференційовної функції // Наукові записки НПУ імені М.П. Драгоманова. Фізико-математичні науки. – №3, 2002. – С. 327-338.
6. Турбин А.Ф., Працевитий Н.В. Фрактальные множества, функции, распределения. – К.: Наукова думка. 1992. – 208 с.

*Сатур Оксана Романівна,
НПУ імені М.П. Драгоманова
Науковий керівник:
кандидат фізико-математичних наук,
доцент кафедри вищої математики
Требенко Д.Я.*

НЕРУХОМІ ТОЧКИ ДИСКРЕТНОЇ ДИНАМІЧНОЇ СИСТЕМИ КОНФЛІКТУ З ПРИТЯГАЛЬНОЮ ВЗАЄМОДІЄЮ

В цій роботі досліджується динамічна система, що описує модель поведінки двох опонентів. Ми спираємось, зокрема, на роботи [1-3], що описують динамічну систему конфлікту з притягальною та відштовхувальною взаємодією.

Нехай Ω - деяка скінченна множина, $\Omega = \{\omega_1, \omega_2, \dots, \omega_n\}$, $n > 1$. Зафіксуємо пару ймовірнісних дискретних мір μ, η , визначених на Ω . Розподіли цих мір на Ω визначають пару векторів \mathbf{p}, \mathbf{r} :

$$\mu(\omega_i) = p_i \geq 0, \quad \eta(\omega_i) = r_i \geq 0, \quad i = 1, 2, \dots, n,$$

тобто вектори $\mathbf{p} = (p_1, p_2, \dots, p_n)$ та $\mathbf{r} = (r_1, r_2, \dots, r_n)$ є стохастичними векторами з \mathbb{R}_+^n . Задамо нелінійне, некомутативне перетворення конфлікту $*$ між двома

стохастичними векторами \mathbf{p}, \mathbf{r} : $\mathbf{p}^1 = \mathbf{p} * \mathbf{r}, \mathbf{r}^1 = \mathbf{r} * \mathbf{p}$. Тут нова пара векторів $\mathbf{p}^1, \mathbf{r}^1$ визначається за законом:

$$p_i^1 = \frac{p_i(\theta + 1) + \tau_i}{z}, \quad r_i^{N+1} = \frac{r_i(\theta + 1) + \tau_i}{z},$$

де $\theta = \sum_{i=1}^n \sqrt{p_i r_i}, \tau_i = \min \{p_i, r_i\}$, коефіцієнт $z = 1 + \theta + W$, де $W = \sum_{i=1}^n \tau_i$.

Нормуючий коефіцієнт z забезпечує стохастичність векторів \mathbf{p}^1 та \mathbf{r}^1 .

Таким чином задана пара векторів $\mathbf{p}, \mathbf{r} \in \mathbb{R}_+^n$ під дією перетворення $*$ породжує траєкторію динамічної системи конфлікту

$$\{\mathbf{p}^N, \mathbf{r}^N\} \xrightarrow{*} \{\mathbf{p}^{N+1}, \mathbf{r}^{N+1}\}, \quad N = 0, 1, \dots, \quad (1)$$

де $\mathbf{p}^0 = \mathbf{p}, \mathbf{r}^0 = \mathbf{r}$ та

$$p_i^{N+1} = \frac{p_i^N(\theta^N + 1) + \tau_i^N}{z^N}, \quad r_i^{N+1} = \frac{r_i^N(\theta^N + 1) + \tau_i^N}{z^N}, \quad (2)$$

$$\theta^N = \sum_{i=1}^n \sqrt{p_i^N r_i^N}, \quad \tau_i^N = \min \{p_i^N, r_i^N\},$$

$$z^N = \theta^N + 1 + w^N, \quad w^N = \sum_{i=1}^n \tau_i^N.$$

Теорема. Кожна траєкторія динамічної системи конфлікту (1) з довільною початковою парою стохастичних векторів $\mathbf{p}, \mathbf{r} \in \mathbb{R}_+^n$ ($n > 1$), збігається до граничного стану $\{\mathbf{p}^\infty, \mathbf{r}^\infty\}$. Граничний стан $\{\mathbf{p}^\infty, \mathbf{r}^\infty\}$ є нерухомою точкою, тобто

$$\mathbf{p}^\infty = \mathbf{p}^\infty * \mathbf{r}^\infty, \quad \mathbf{r}^\infty = \mathbf{r}^\infty * \mathbf{p}^\infty.$$

Причому, якщо $\mathbf{p} = \mathbf{r}$, то $\mathbf{p}^\infty = \mathbf{p}, \mathbf{r}^\infty = \mathbf{r}$. Якщо $\mathbf{p} \neq \mathbf{r}$, то $\mathbf{p}^\infty = \mathbf{r}^\infty$ і

$$p_i^\infty = r_i^\infty = \frac{\tau_i}{w}.$$

Ця теорема дає опис інваріантних граничних мір μ^∞, η^∞ в термінах граничних значень координат p_i^∞, r_i^∞ стохастичних векторів $\mathbf{p}^\infty, \mathbf{r}^\infty$.

Розглянемо наступний приклад. Нехай маємо вектори $\mathbf{p}, \mathbf{r} \in \mathbb{R}_+^3$ з координатами:

$$\mathbf{p} = (0,58; 0,06; 0,36), \quad \mathbf{r} = (0,43; 0,3; 0,27).$$



Рис. 1

задається формулами (2).

На рис. 1 зображено траєкторію динамічної системи конфлікту (1) з векторами $\mathbf{p}^N, \mathbf{r}^N$, координати яких задані формулами (2).

Це типовий варіант динаміки з трьома координатами. В даному випадку ми отримуємо граничний стан системи

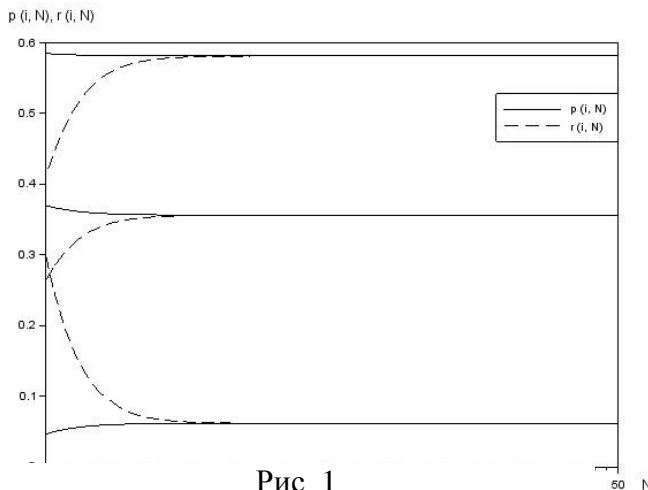
$$\mathbf{p}^\infty = \mathbf{r}^\infty = (0,5733; 0,08; 0,3476),$$

тобто граничний стан такої системи є нерухомою точкою.

Цей приклад демонструє виконання теореми для конкретної моделі динамічної системи конфлікту, еволюція в часі векторів \mathbf{p}^N та \mathbf{r}^N якої

Список використаної літератури:

1. Кошманенко В.Д., Петренко С.М. Розклад Гана-Жордана як рівноважний стан системи конфлікту // Укр. мат. журн. – 2016. – 67, №1. – С.64-77.
2. Кошманенко В. Д. Спектральна теорія динамічних систем конфлікту – Київ: Наукова думка, 2016. – 287 с.
3. Albeverio S., Bodnarchuk M., Koshmanenko V. Dynamics of Discrete Conflict Interactions Between Non-annihilating Opponent // Methods of Functional Analysis and Topology. – 2005. – 11, № 4. – P. 309-319.

*Сіренька Ілона Ігорівна,
НПУ імені М.П.Драгоманова
Науковий керівник:
доктор педагогічних наук,
доцент кафедри вищої математики
Шкільний О.В.*

ОРГАНІЗАЦІЯ ДИСТАНЦІЙНОЇ ПІДГОТОВКИ ДО СТАНДАРТИЗОВАНИХ ОЦІНЮВАНЬ З МАТЕМАТИКИ

На сьогоднішній день в Україні основною формою загальнодержавного підсумкового оцінювання навчальних досягнень з математики учнів старшої школи є зовнішнє незалежне оцінювання якості знань (ЗНО), яке проводить Український центр оцінювання якості освіти МОН України. Однією з особливостей проведення цього виду оцінювання є те, що до розробки тесту залучена окрема незалежна група експертів, а самі завдання учасникам тестування невідомі. Тому під час підготовки до ЗНО, вчителі змушені орієнтуватися не на конкретні задачі, а лише на тематичну програму та структуру тесту за формами завдань. Ні рівень складності окремих завдань тесту ЗНО, ні конкретні типи цих завдань наперед невідомі. Вчителям при підготовці до ЗНО з математики потрібно здійснити систематичне повторення всього шкільного курсу математики з п'ятого по одинадцятий клас.

Для допомоги учням та вчителям при підготовці до ЗНО з математики був розроблений сайт <http://zno.in.net>, що містить в собі декілька підрозділів, які допоможуть підготуватися учневі до ЗНО, а саме:

- «Готуємось до ЗНО - 1» – містить 35 тематичних тестів, у кожному з яких міститься приблизно 40 завдань різних рівнів складності. Даний підрозділ розрахований на довготривалу роботу (в середньому 6 місяців).
- «Готуємось до ЗНО - 2» – охоплює 12 загальних тем математики і містить по 2 тренувальних та 2 контрольних тести на кожен з тем. Також наприкінці підрозділу пропонується ще 10 комплексних тестів для повторення і систематизації набутих знань.
- «Готуємось до ЗНО - 3» – містить 30 комплексних тестів, що дозволяють учням навіть низького рівня математичної підготовки покращити свої знання зі шкільної математики.
- «Комплексні тести з математики» охоплюють всю тематичну програму 5 – 11 класів шкільної програми та дозволяють систематизувати набуті знання в підрозділі «Готуємось до ЗНО - 1».

При розробці даного сайту завдання були відібрані за такими основними дидактичними принципами:

1. Принцип «від простого до складного». У всіх підрозділах задачі підібрані так, щоб учень, розв'язавши на початку тесту декілька завдань низького рівня складності, міг згадати або опанувати найпростіші методи розв'язування завдань тієї чи іншої теми. За зростанням номерів завдань поступово і зростає рівень складності, щоб учень, розв'язуючи більш складні задачі, набував нових знань і вмінь.

2. Відповідність структурі ЗНО за тематикою. Розділ «Готуємось до ЗНО - 1» складається з 35 тематичних тестів, що охоплюють всі загальні теми шкільного курсу математики, що і потрібно при підготовці до ЗНО.

3. Розв'язування аналогічних завдань. Завдання на сайті підбрані там чином, щоб,

при розв'язуванні задач, учень міг опиратися на вже розв'язані аналогічні задачі або аналогічні методи розв'язування задач.

Розроблений сайт допоможе учням набути потрібних знань та навичок при підготовці до ЗНО. Вчителю він буде хорошим помічником і великим збірником завдань для підготовки учнів до ЗНО. Кожен має змогу самостійно вирішувати яким чином готуватися до ЗНО, тому на сайті розроблені як комплексні тести так і тематичні.

Список використаної літератури:

1. Школьний О.В. Основи теорії та методики оцінювання навчальних досягнень з математики учнів старшої школи в Україні: Монографія. / О.В.Школьний. – К.: вид-во НПУ імені М.П. Драгоманова, 2015. – 424 с.

*Тушич Аліна Миколаївна,
НПУ імені М.П.Драгоманова
Науковий керівник:
кандидат фізико-математичних наук,
в.о. зав. кафедри математичного аналізу
та диференціальних рівнянь
Нікіфоров Р.О.*

ПІФАГОРОВІ ТРІЙКИ ТА ЇХ ВЛАСТИВОСТІ

Теорема Піфагора – один з видатних і, водночас, найкрасивіших результатів елементарної математики. З теоремою Піфагора пов'язана одна цікава арифметична задача. Нехай маємо такі трійки натуральних чисел x , y , z , що задовольняють умову – діофантове рівняння:

$$x^2 + y^2 = z^2.$$

Такі трійки називають піфагоровими трійками.

Деякі піфагорові трійки були відомі ще кілька тисячоліть тому. Багато віків єгипетський трикутник активно використовували для побудови прямих кутів землеміри і архітектори. Заслугою Піфагора є те, що він узагальнив цю залежність для всіх прямокутних трикутників, тобто розв'язав цю задачу в ірраціональних числах.

Відомо досить багато способів знаходження розв'язків, один з них – метод Евкліда. Дослідження цілочисельних розв'язків було розширене до різних аспектів, проте надзвичайно цікавими є розв'язки, що мають особливі умови.

Задача є актуальною і досі, оскільки належить до діофантових рівнянь, є підґрунтям до відомої теореми Ферма, частковим випадком геронових трійок чисел та мають зв'язок з числами Фібоначчі. Результати використовують у теорії чисел, теорії груп, теорії графів тощо.

У доповіді розглянуто види піфагорових трійок, їхні властивості і ряд способів їхньої генерації, також визначено, що кожній піфагоровій трійці відповідає деяка точка на одиничному колі з раціональними координатами, розглянуто абелеву алгебраїчну групу (операція додавання кутів піфагорових трійок разом з множиною всіх піфагорових трійок).

Список використаної літератури:

1. Оре О. Приглашение в теорию чисел. – М.: Наука. – Биб-ка Квант, вып.3. – 1980. – 126с.
2. Koshy T. Elementary Number Theory with Applications. 2-d ed. – Elsevier. – 2007. – 774 p.
3. McCullough D. Height and Excess of Pythagorean Triples // Mathematics Magazine. – V.78. – 2005. – №1. – p.26 – 44.
4. http://historyofscience.com/.../plimpton_322_tablet.jpg

5. Hahn K. Rational Unit Circle Points / Pythagorean // 2004. – 7p. (available at <http://karlscalculus.org>)

6. Серпинский В. Ф. Пифагоровы треугольники. Пособие для учителей. Перевод с польского. Под редакцией и с примечаниями С. И. Зетеля. – М: Ленинград: Государственное учебно-педагогическое издательство Министерства просвещения РСФСР, 1959. – 113с.

**Цибульська Наталія Миколаївна,
НПУ імені М.П.Драгоманова
Науковий керівник:
кандидат фізико-математичних наук,
доцент кафедри вищої математики
Требенко О.О.**

СИСТЕМИ ЧИСЛЕННЯ В КІЛЬЦЯХ $Z[\sqrt{d}]$ ТА ЇХ ЗАСТОСУВАННЯ

На початку 80-х років ХХ століття з'явилися публікації І. Katai і В. Kovacs [1]-[2], присвячені так званим «канонічним системам числення» в деяких уявних алгебраїчних числових полях. Роботи були опубліковані в малодоступних угорських виданнях, тому довгий час залишалися непоміченими.

Однак на межі століть до цієї тематики виник стійкий інтерес. Спочатку він був зумовлений бурхливим розвитком інформаційних технологій, згодом системи числення отримали застосування в криптографії, обробці і аналізі зображень, цифровій обробці сигналів тощо. Нині системи числення активно використовуються для вивчення складних фрактальних об'єктів та моделювання хаосу [3].

Різні представлення (зображення) чисел зі скінченним і нескінченним, сталим і змінним алфавітом, з натуральною, від'ємною та ірраціональною основами (s-адичні та нега-s-адичні розклади, ланцюгові дроби, розклади чисел в ряди Кантора, Люрота, Енгеля, Остроградського-Серпінського, різні узагальнення Q_2 -зображення тощо) широко досліджувались у роботах Працьовитого М.В. і його учнів [4]-[5].

Серед систем числення, відмінних від традиційних, коли основою системи числення є неціле число, найбільш вивченими є канонічні системи числення (КСЧ) квадратичних полів.

Нехай $Q[\sqrt{d}]$ - квадратичне поле: $Q[\sqrt{d}] = \{z = a + b\sqrt{d} \mid a, b \in Q\}$, де d – вільне від квадратів ціле число, $S[\sqrt{d}]$ – кільце цілих елементів цього поля, тобто множина таких чисел $z = a + b\sqrt{d}$, $a, b \in Q$, що їх норма $Norm(z)$ і слід $Tr(z)$ є цілими числами:

$$Norm(z) = (a + b\sqrt{d})(a - b\sqrt{d}) = a^2 - b^2d \in Z,$$

$$Tr(z) = (a + b\sqrt{d}) + (a - b\sqrt{d}) = 2a \in Z.$$

Означення 1 [6]. Ціле алгебраїчне число $\alpha = A \pm \sqrt{d}$ (при $d \equiv 2, 3 \pmod{4}$) або $\alpha = \frac{1}{2}(B \pm \sqrt{d})$ (при $d \equiv 1 \pmod{4}$) називається *основою* канонічної системи числення в кільці $S[\sqrt{d}]$ цілих елементів поля $Q[\sqrt{d}]$, якщо будь-який цілий елемент цього поля можна однозначно представити у вигляді скінченної суми $z = \sum_{j=1}^{k(z)} a_j \alpha^j$, де $a_j \in I = \{0, \dots, |Norm(\alpha) - 1|\}$

Пара $\{\alpha, I\}$ називається *канонічною системою числення* в кільці $S[\sqrt{d}]$, а I – *алфавітом* цієї системи.

Канонічним системам числення присвячено понад дві тисячі публікацій, серед яких як теоретичні, так і прикладні. Зокрема, такі системи числення були ефективно використані для розв'язання наступних прикладних задач:

- створення криптографічних систем (В.А. Федосєєв, В.М. Чернов, 2006);
- синтез нових дискретних ортогональних перетворень (О.М. Белов, 2011; М.С.Каспар'ян, 2014);
- безпомилкове обчислення згортки, множення великих цілих чисел (В.М. Чернов, 2007);
- синтез багатовимірних генераторів випадкових чисел (О.М. Калугін, 2008).

Незважаючи на велику кількість робіт, присвячених застосуванням КСЧ в квадратичних полях, резерви для розробки методів розв'язання прикладних задач за допомогою різних нових систем числення далеко не вичерпані.

В дисертації П.С. Богданова на тему «Двійкові і трійкові машинні арифметичні операції над цифровими сигналами в уявних квадратичних полях» (2015 р.), а також в роботах [6]-[7], досліджуються системи числення в уявних квадратичних полях, у яких замість цілих раціональних чисел, що утворюють алфавіт КСЧ, розглядаються цілі квадратичні елементи. Такі системи числення були названі *квазіканонічними*.

В доповіді автора мова йтиме про нові можливі алгоритми для представлення елементів кілець $Z[\sqrt{d}]$, де d – вільне від квадратів ціле число, в КСЧ та квазіканонічних системах числення, розглядатиметься зв'язок між системами числення в $Z[\sqrt{d}]$ і системами числення в Z , пропонуватимуться нові види зображень елементів кілець $Z[\sqrt{d}]$, а також розповідатиметься про теоретичні, практичні та прикладні застосування систем числення в $Z[\sqrt{d}]$.

Список використаної літератури:

1. *Katai I. Kanonische Zahlensysteme in der Theorie der Quadratischen Zahlen / I. Katai, B. Kovacs // Acta Sci. Math. (Szeged). – 1980. – Vol. 42. – P. 99-107.*
2. *Katai I. Canonical number systems in imaginary quadratic fields / I. Katai, B. Kovacs // Acta Math. Hungar. – 1981. – Vol. 37 – P. 159-164.*
3. *Кроновер Р.М. Фракталы и хаос в динамических системах. – М.: Постмаркет, 2000. – 352 с.*
4. *Працьовитий М.В. Двосимвольні системи кодування дійсних чисел та їх застосування. – К.: НПУ імені М.П.Драгоманова, 2013. – 280 с.*
5. *Працьовитий М.В. Системи кодування дійсних чисел з нескінченним алфавітом. – К.: НПУ імені М.П.Драгоманова, 2015. – 180 с.*
6. *Богданов П.С. Классификация бинарных квазиканонических систем счисления в мнимых квадратичных полях / П.С. Богданов, В.М. Чернов // Компьютерная оптика. – 2013. – Т. 37, № 3. – С. 391-400.*
7. *Богданов П.С. Классификация тернарных квазиканонических систем счисления в мнимых квадратичных полях и их приложение / П.С. Богданов, В.М. Чернов // Компьютерная оптика. – 2014. – Т. 38, № 1. – С. 139-147.*

*Хаврук Володимир Олександрович,
НПУ імені М.П.Драгоманова
Науковий керівник:
доктор педагогічних наук,
доцент кафедри вищої математики
Шкільний О.В.*

ПРОЦЕДУРА ОТРИМАННЯ РІВНЯНЬ РЕГРЕСІЇ

ЗА МЕТОДОМ НАЙМЕНШИХ КВАДРАТІВ ТА ЇХ ЗАСТОСУВАННЯ ДЛЯ КОРОТКОСТРОКОВОГО КРИМІНОЛОГІЧНОГО ПРОГНОЗУВАННЯ

Для короткострокових (1-3 роки) кримінологічних прогнозів широкого поширення набув метод екстраполяції, який ґрунтується на аналізі часових рядів.

Часовий ряд розкладається на дві складові – детерміновану і випадкову:

$$y_t = f(t) + \varepsilon_t,$$

де $f(t)$ – функція зв'язку між y і t ; ε_t – випадкова величина, яка характеризує відхилення дійсного значення результативної ознаки від теоретичної.

Найважливішим завданням аналізу часових рядів є визначення основної закономірності зміни явища в часі, для чого слід провести згладжування часового ряду. Одним із методів згладжування часового ряду є метод найменших квадратів, що застосовується до поліноміальних і експоненціальних функцій; вид функції, що описує тренд, в цьому випадку підбирається емпірично шляхом побудови ряду функцій і порівнянням їх між собою за величиною середньоквадратичної похибки.

Процедура отримання рівнянь регресії за методом найменших квадратів включає такі етапи:

1) встановлення загального вигляду рівняння лінії (кривої) для згладжування часового ряду. Для згладжування тимчасового ряду використовуються такі найбільш поширені види ліній (кривих) [1, с.649; 2, с.98-110]: пряма, експоненціальна, степенева, гіперболи I і II типів, логарифмічна і обернена логарифмічна, S-подібна.

2) перетворення рівняння кривої і зведення його до виду $Y_t = a' + bt$, де Y_t – вирівняне значення y_t , що відповідає моменту часу t ; a і b – константи, які перетворюють суму квадратів відхилень фактичних значень y_t , від вирівняних до мінімуму тобто $\Sigma(y_t - Y_t)^2 \rightarrow \min$;

3) знаходження констант a' і b за формулами [1, с.650]:

$$b = \frac{n \sum ty_t - \sum t \sum y_t}{n \sum t^2 - (\sum t)^2}; \quad a' = \frac{\sum y_t}{n} - \frac{b \sum t}{n},$$

де n – кількість спостережень, b – коефіцієнт регресії, a' – вільний коефіцієнт;

В деяких випадках для отримання початкового коефіцієнта a рівняння кривої для згладжування часового ряду необхідно здійснити розрахунок на основі коефіцієнта a' .

4) підстановка коефіцієнтів a і b в рівняння лінії для згладжування часового ряду і отримання рівняння регресії.

Після отримання рівнянь ліній (кривих) для згладжування часового ряду здійснюється їх порівняння за коефіцієнтами детермінації R^2 і кореляції r , які визначаються за формулами [2, с.101; 3, с.7]:

$$R^2 = \frac{b^2 \left[\sum t^2 - (\sum t)^2 / n \right]}{\sum y_t^2 - (\sum y_t)^2 / n}; \quad r = \sqrt{R^2} \quad \text{або} \quad r = -\sqrt{R^2}.$$

Чим вищий коефіцієнт детермінації ($0 \leq R^2 \leq 1$) і чим ближчий коефіцієнт кореляції r до значення 1 або -1 , тим точніше згладжується часовий ряд. Для прогнозування застосовується рівняння лінії (кривої) з більшими значеннями даних коефіцієнтів.

Застосування вище зазначеної процедури отримання рівнянь регресії за методом найменших квадратів було здійснено для короткострокового прогнозування кількості злочинів контрабанда в Україні.

У таблиці наведено дані про кількість випадків контрабанди в Україні (2012-2016 рр.) [4]

Опубліковано кримінальних правопорушень у звітному періоді	Роки				
	2012	2013	2014	2015	2016

Випадків контрабанди	172	189	127	106	93
----------------------	-----	-----	-----	-----	----

Провівши всі необхідні розрахунки, з'ясовано, що найточніше згладжується часовий ряд (кількість злочинів за роками) гіперболою II типу, рівняння якої $\hat{y}_t = 1 / (0,00361 + 0,00141t)$, $R^2 = 0,91147$; $r = 0,95471$. Якість рівняння гіперболи II типу перевірено за критерієм Фішера. Визначено, що прогнозна кількість злочинів контрабанда на 2017 рік становитиме 83.

Список використаної літератури:

1. Кобзарь А. И. Прикладная математическая статистика. Для инженеров и научных работников / А. И. Кобзарь. – М.: ФИЗМАТЛИТ, 2006. – 816 с.
2. Утаров К. А. Математические методы в криминологии: дис... канд. юрид. наук: 12.00.08 / Утаров Канат Алимтаевич; Институт государства и права. – М., 2004. – 165 с.
3. Практикум по эконометрике: учеб, пособ. / [Елисеева И. И., Курышева С. В., Гордеенко Н. М. и др.]; под ред. И. И. Елисеевой. – М.: Финансы и статистика, 2002. – 192 с.
4. Генеральна прокуратура України: Довідка про стан та структуру кримінальних правопорушень на території України [Електронний ресурс]. – Режим доступу: http://www.gp.gov.ua/ua/stst2011.html?dir_id=112173&libid=100820.

*Артемчук Олена Романівна,
НПУ імені М.П.Драгоманова
Науковий керівник:
кандидат педагогічних наук, доцент кафедри
математичного аналізу та диференціальних рівнянь
Пухтар М. П.*

ГЕОМЕТРИЧНА ІНТЕРПРЕТАЦІЯ ПІДСУМОВУВАННЯ ДЕЯКИХ ЧИСЛОВИХ ПОСЛІДОВНОСТЕЙ ТА РЯДІВ

Для підсумовування скінченних числових послідовностей та числових рядів використовують різні методи: підсумовування частинами, метод скінченних різниць, перетворення скінченних сум, рекурентний метод тощо. Згадані методи є аналітичними, оскільки їх використання, як правило, потребує знань курсу математичного аналізу. Втім процес сумування можна зробити більш наочним, зокрема, надати йому геометричної інтерпретації. Це дає підставу розширити коло читачів щодо згаданої теми.

В основі геометричного підходу знаходження суми перших членів числової послідовності лежить властивість адитивності площі плоских фігур. Особливість такого методу полягає в тому, що з'являється можливість наочно продемонструвати процес отримання математичних результатів.

Задача № 1. Знайти суму: $1 \cdot 1! + 2 \cdot 2! + \dots + n \cdot n!$.

Розв'язання. Розглянемо прямокутник розміром $1 \times (n+1)!$. Розіб'ємо його на $(n+1)!$ прямокутників розмірами $1 \times (k! - (k-1)!)$, де $k = \overline{1, (n+1)}$ (рис. 1).



Рис. 1

Тоді $S_1 + S_2 + S_3 + \dots + S_{n+1} = (n+1)!$, тобто
 $1! + (2! - 1!) + (3! - 2!) + \dots + [(n+1)! - n!] = (n+1)!$,
 $1 + 1!(2-1) + 2!(3-1) + \dots + n![(n+1)-1] = (n+1)!$, звідки остаточно
 $1 \cdot 1! + 2 \cdot 2! + \dots + n \cdot n! = (n+1)! - 1$.

В основі геометричного підходу знаходження суми збіжного числового ряду лежить властивість про збіжність монотонної та обмеженої послідовності. Особливість такого підходу полягає в тому, що з'являється можливість геометрично продемонструвати процес отримання суми збіжного числового ряду.

Задача № 2. Знайти суму: $\frac{1}{1 \cdot 2} + \frac{1}{2 \cdot 3} + \frac{1}{3 \cdot 4} + \dots + \frac{1}{n(n+1)} + \dots$

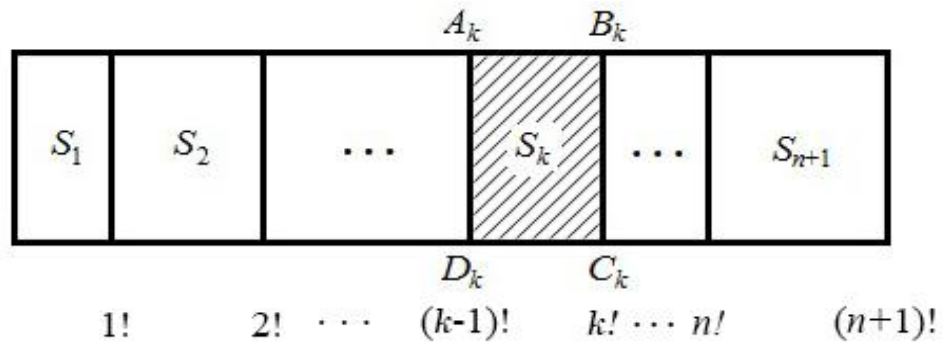
Розв'язання. Розглянемо одиничний квадрат (рис. 2). Очевидно, що $S_0 + S_1 + S_2 + S_3 + \dots + S_n + \dots = 1$, тобто

$$\frac{1}{2} + \frac{1}{2} + \frac{\left(\frac{2}{3} - \frac{1}{2}\right)}{2} + \frac{\left(\frac{3}{4} - \frac{2}{3}\right)}{2} + \dots + \frac{\left(\frac{n}{n+1} - \frac{n-1}{n}\right)}{2} + \dots = 1 \text{ і } \frac{1}{2} + \left(\frac{2}{3} - \frac{1}{2}\right) + \left(\frac{3}{4} - \frac{2}{3}\right) + \dots + \left(\frac{n}{n+1} - \frac{n-1}{n}\right) + \dots = 1,$$

звідки одержуємо $\frac{1}{1 \cdot 2} + \frac{1}{2 \cdot 3} + \frac{1}{3 \cdot 4} + \dots + \frac{1}{n(n+1)} + \dots = 1$.



Рис.2

Список використаної літератури

1. Афанасьев, В.В. Геометрические интерпретации некоторых конечных сумм // Математика в школе — 1997. № 1. С. 86—87.
2. Афанасьев, В.В. Геометрические интерпретации процесса суммирования некоторых числовых рядов. // «Математика в школе» — 1995. № 6. С. 65—67.
3. Апресян, М. Бесконечные суммы и прямоугольник / М.Апресян // Квант.— М.: Наука, 1981. — №2. — С. 20-21.

*Васькова Ольга Миколаївна,
НПУ імені М.П.Драгоманова
Науковий керівник:
проректор з наукової роботи,
доктор фізико-математичних наук, професор
кафедри математичного аналізу та диференціальних рівнянь
Торбін Г.М.*

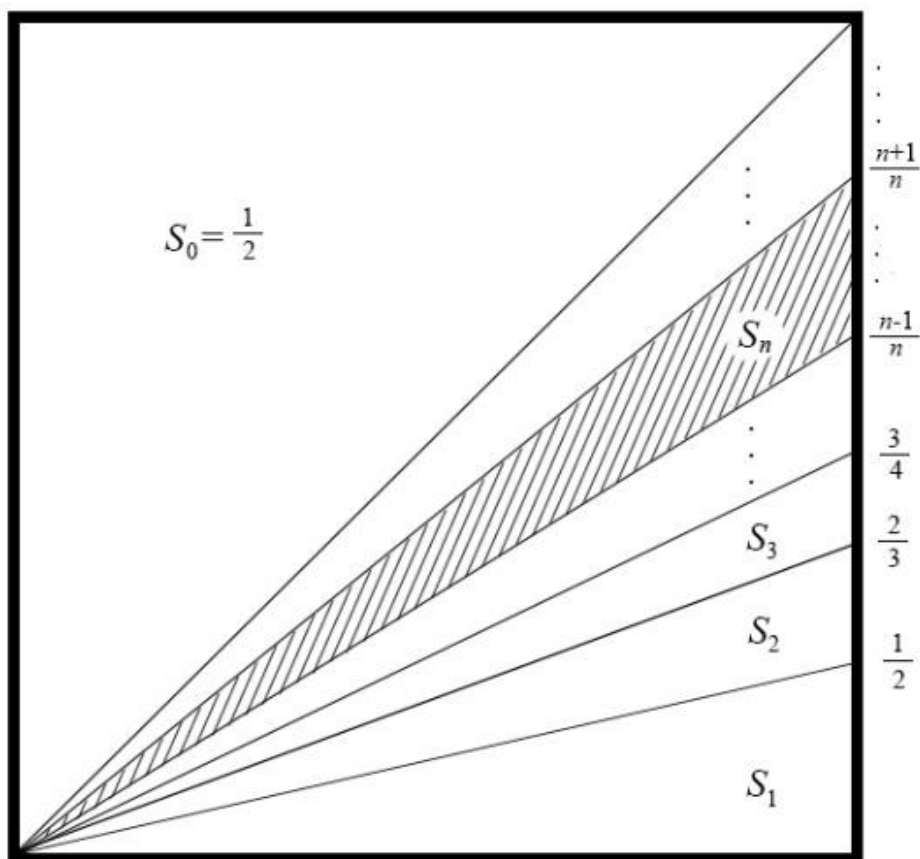
ПРО ДЕЯКІ МЕТОДОЛОГІЧНІ ПРОБЛЕМИ, ПОВ'ЯЗАНІ ЗІ СТАТИСТИЧНИМ «ОЗНАЧЕННЯМ» ЙМОВІРНОСТІ

Елементи стохастики (теорії ймовірностей і математичної статистики) давно є невід'ємною частиною шкільної математичної освіти в країнах Західної Європи. У той же час, зовсім нещодавно ці розділи почали включатись в шкільний курс математики середніх навчальних закладів України. У зв'язку з цим виникає багато проблем, одна з яких – гармонічне поєднання принципів доступності та науковості при введенні основних

понять теорії ймовірностей. Одна з центральних і непростих у методологічному сенсі проблем такого типу – проблема введення поняття «ймовірність випадкової події».

Зі статистичним підходом до означення ймовірності учні зустрічаються ще в середній школі. Зокрема, у підручнику [2] пропонується наступне «означення»:

«Якщо при проведенні великої кількості випадкових експериментів, у кожному з яких може відбутися або не відбутися подія A , значення відносної частоти близькі до деякого певного числа, то це число називається імовірністю випадкової події A і позначається $P(A)$.

$$0 \leq P(A) \leq 1.»$$

Проаналізуємо можливі проблеми, які можуть з'явитись при обчисленні ймовірності випадання герба при одному підкиданні правильної (симетричної і тонкої) монети за допомогою даного означення. Отже, нехай подія A полягає у випаданні «герба» при одному підкиданні правильної монети.

Для знаходження ймовірності за наведеним вище означенням потрібно провести «велику кількість експериментів». Перше питання, яке виникає: «яка кількість є великою? 100, 1000 чи 1000000?». Одним з варіантів виходу з цієї ситуації є розгляд як завгодно довгої серії незалежних стохастичних експериментів, які полягають у підкиданні при незмінних умовах правильної монети.

Для довільного наперед заданого раціонального числа p/q з відрізка $[0,1]$ можна вказати таку можливу послідовність результатів підкидання монети, при якій

$$v_{\Gamma} = \lim_{n \rightarrow \infty} \frac{N_{\Gamma}(n)}{n} = \frac{p}{q},$$
 де $N_{\Gamma}(n)$ – кількість гербів при n перших підкиданнях монети (для цього достатньо розглянути таку послідовність, коли після p послідовних гербів йде $(q-p)$ цифр). Дещо складніше доводиться, що для довільного дійсного числа z з відрізка $[0,1]$ можна вказати таку можливу послідовність результатів підкидання монети, при якій $v_{\Gamma} = \lim_{n \rightarrow \infty} \frac{N_{\Gamma}(n)}{n} = z$. Тому отримуємо нескінченну множину «правильних» розв'язків, оскільки відповідь суттєво залежить від результатів конкретної послідовності експериментів.

Можлива ще цікавіша ситуація. Припустимо, що послідовність результатів підкидань монети Ольгою є наступною:

Г Ц Г Г Ц Ц Г Г Г Г Ц Ц Ц Г Г Г Г Г Г Г Ц Ц Ц Ц Ц Ц Ц ... $\underbrace{\Gamma \dots \Gamma}_{2^{k-1}}$ $\underbrace{\text{Ц} \dots \text{Ц}}_{2^{k-1}}$...

Нехай $N_{\Gamma}(n)$ – кількість «гербів» в Оліній послідовності до n -го місця включно, $a_n := v_{\Gamma}(n) = \frac{N_{\Gamma}(n)}{n}$. Доведемо, що $\lim_{n \rightarrow \infty} a_n$ не існує. Для цього виберемо дві різні підпослідовності $\{a_{n_k}\}$ і $\{a_{n'_k}\}$, які мають різні границі. Нехай n_k – номер місця, на якому закінчується k -та серія. Тоді $n_k = 2 \cdot (2^k - 1)$.

$$N_{\Gamma}(n_k) = \frac{1}{2} n_k = 2^k - 1, \quad a_{n_k} = \frac{N_{\Gamma}(n_k)}{n_k} = \frac{\frac{1}{2} n_k}{n_k} = \frac{1}{2}, \quad \lim_{k \rightarrow \infty} a_{n_k} = \frac{1}{2}.$$

Нехай n'_k – номер місця, на якому закінчується k -та серія гербів. Тоді $n'_k = n_k - 2^{k-1} = 2 \cdot 2^k - 2 - 2^{k-1} = 2 \cdot 2^1 \cdot 2^{k-1} - 2 - 2^{k-1} = 3 \cdot 2^{k-1} - 2$.

$$N_{\Gamma}(n'_k) = 2^k - 1, \quad N_{\Gamma}(n'_k) = N_{\Gamma}(n_k), \quad a_{n'_k} = \frac{N_{\Gamma}(n'_k)}{n'_k} = \frac{2^k - 1}{3 \cdot 2^{k-1} - 2}.$$

$$\lim_{k \rightarrow \infty} a_{n'_k} = \lim_{k \rightarrow \infty} \frac{2^k - 1}{3 \cdot 2^{k-1} - 2} = \lim_{k \rightarrow \infty} \frac{2 \cdot 2^{k-1} - 1}{3 \cdot 2^{k-1} - 2} = \lim_{k \rightarrow \infty} \frac{2 - \frac{1}{2^{k-1}}}{3 - \frac{2}{2^{k-1}}} = \frac{2}{3}.$$

Отже, ми вказали дві різні підпослідовності $\{a_{n_k}\}$ і $\{a_{n'_k}\}$, які мають різні границі, а саме: $\lim_{k \rightarrow \infty} a_{n_k} = \frac{1}{2}$, а $\lim_{k \rightarrow \infty} a_{n'_k} = \frac{2}{3}$. Тому $\lim_{n \rightarrow \infty} a_n$ не існує.

Як результат, при застосуванні наведеного з підручника статистичного «означення» ймовірності виникає природне питання: «Чи можна (чи варто) давати таке означення ймовірності події в шкільних підручниках?» Саме цим проблемам і присвячена доповідь.

Зауважимо також зв'язок цієї проблеми з деякими сучасними проблемами метричної теорії чисел, теорії фракталів та топології [1,3].

Список використаної літератури:

1. Alberverio S., Pratsiovytyi M., Torbin G. Topological and fractal properties of real numbers which are not normal, Bull. Sci. Math. 129 (2005) 615-630.

2. Нелін Є.П., Долгова О.Є. Алгебра і початки аналізу: Дворівневий підруч. для 11 кл. загальноосвіт. навч. закладів. – 2-ге вид., випр. і доп. – Х.: Світ дитинства, 2006. – 416 с.

3. Працьовитий М.В., Торбін Г.М. Суперфрактальність множини чисел, які не мають частоти p -адичних знаків, та фрактальні розподіли ймовірностей. // Укр. мат. журн. – 1995, №7, с. 971-975.

4. Васькова О.М. Про деякі методологічні проблеми, пов'язані зі статистичним «означенням» ймовірності. // Студентські фізико-математичні етюди. — Київ: Вид-во НПУ імені М. П. Драгоманова. — 2014. — № 13. Т. 1. С. 191 – 195.

*Власюк Вікторія Вікторівна,
НПУ імені М.П.Драгоманова
Науковий керівник:
асистент кафедри математичного аналізу
та диференціальних рівнянь
Гарко І.І.*

ПАРАДОКСИ В ТЕОРІЇ ЙМОВІРНОСТЕЙ

В жодній іншій галузі математики дослідник не помиляється так легко, як в теорії ймовірностей

Ч. Пірс

Цікаво те, що науці, яка почалась з розгляду азартних ігор, судилося стати одним з найважливіших об'єктів людського знання

П. Лаплас

Перші парадокси класичної ймовірності з'явилися разом із виникненням теорії ймовірностей. Виникли вони з популярних азартних ігор.

Виявляється, що парадоксам теорії ймовірностей можна знайти логічне та математичне пояснення.

Доповідь присвячена декільком парадоксам теорії ймовірностей: буде пояснена їх суть, та наведено обґрунтування.

Парадокс днів народження. Якщо є група людей з 23 чоловік і більше, то ймовірність того, що хоча б у двох із цих людей дні народження (число та місяць) припадуть на один і той самий день, перевищує 50%. Для групи з 60 чоловік ймовірність збігу днів народження хоча б у двох із них складає понад 99%, хоча 100% вона досягає лише в тому разі, коли у групі не менше 365 чоловік, або для високосного року більше 366.

Парадокс та загадка нескінченності. За хвилину до полудня покладемо 10 куль у коробку та одразу випадково витягнемо одну кулю назад. За $\frac{1}{2}$ хвилини до полудня покладемо ще 10 куль у коробку та одразу випадково витягнемо одну кулю назад. Повторимо те саме за $\frac{1}{4}, \frac{1}{8}, \dots$ хвилини до полудня. Питання полягає ось у чому: «Скільки куль лишиться у коробці опівдні?»

Аби краще зрозуміти суть проблеми, занумеруємо кулі числами $1, 2, 3, \dots, n, \dots$, і будемо класти до коробки у цьому порядку. Припустимо, що на кожному кроці ми витягаємо кулю не випадково. Натомість, витягнемо n -у кулю на n -му кроці. Тоді до полудня ми витягнемо кулі з такими номерами: $1, 2, 3, \dots, n, \dots$.

У цьому випадку опівдні у коробці не залишиться жодної кулі. Можна витягати кулі з коробки в іншому порядку, наприклад:

$2, 3, 4, \dots, n + 1, \dots$

$10, 11, 12, \dots, n + 9, \dots$

$1, 3, 5, \dots, 2n - 1, \dots$,

залишаючи $1, 9$ та нескінченну кількість куль опівдні відповідно. Повернемося до початкової ситуації, тобто на кожному кроці будемо витягати кулю з коробки випадковим чином. Якою тоді буде відповідь на питання? Можна довести, що «З ймовірністю 1 опівдні коробка буде порожньою». У цьому і є парадокс. На кожному кроці кількість куль у коробці збільшується на 9 . Яким чином опівдні коробка може стати порожньою? У цьому загадка нескінченності.

Парадокс в'язня. Одного з трьох в'язнів мають вранці стратити, але невідомо, кого саме. Кожен в'язень оцінює свою ймовірність бути страченим як $\frac{1}{3}$ (бо є всього 3 претенденти на страту і їх шанси однакові). Один з в'язнів (A) дізнається, що його сусіда по камері (B) точно не стратять, після чого в'язень A починає оцінювати свою ймовірність бути страченим як $\frac{1}{2}$ (бо залишилось всього 2 претендента на страту). Але ж A і так знав, що одного з його сусідів точно не стратять, причому йому було байдуже, кого саме не стратять. Що ж змінилося, коли він дізнався, кого саме не стратять? Чому ж тепер ймовірність для A бути страченим зросла?

Санкт-Петербурзький парадокс. Правильна монета підкидається доти, доки не випаде герб. Якщо це станеться на r -ому підкиданні, то банк виплачує гравцеві $2r$ долларів. Постає питання: яким повинен бути внесок гравця за право грати, щоб гра стала справедливою, тобто середнє значення виграшу було нулем? Як не дивно, ніякого скінченного внеску для цього не вистачить!

Список використаної літератури:

1. Теорія ймовірностей та математична статистика у вправах і задачах: навч. посіб. / С.М. Єжов, Л. В. Шмельова. – К.: НАУ, 2013. – 220 с.
2. Секей Г. *Парадоксы теории вероятностей и математической статистики* / Г.Секей. – М.: Наука, 1989. – 240 с.

*Говорадло Настя Вікторівна,
НПУ імені М.П.Драгоманова
Науковий керівник:
кандидат фізико-математичних наук,
старший викладач кафедри математичного
аналізу та диференціальних рівнянь
Пафук С.П.*

МЕТОД ЕЙЛЕРА ДЛЯ ПОБУДОВИ ЗАГАЛЬНОГО РОЗВ'ЯЗКУ ЛІНІЙНИХ СИСТЕМ ДИФЕРЕНЦІАЛЬНИХ РІВНЯНЬ ІЗ СТАЛИМИ КОЕФІЦІЄНТАМИ

Розглядається лінійна однорідна система диференціальних рівнянь (ЛОСДР) n -го порядку вигляду

$$\frac{dx}{dt} = Ax, \quad (1)$$

в якій x - невідомий n - вимірний вектор, $A = \|a_{ij}\|_1^n$ - квадратна матриця n - го порядку з дійсними або комплексними коефіцієнтами, тобто $a_{ij} \in \mathbb{R}$ або $a_{ij} \in \mathbb{C}, i, j = \overline{1, n}$.

Для побудови загального розв'язку системи (1) застосовуємо метод Ейлера. Згідно з цим розв'язок системи (1) шукаємо у вигляді

$$x = e^{\lambda t} h, \quad (2)$$

де h - шуканий ненульовий сталий вектор, λ - шукане число.

Для існування нетривіального розв'язку системи (1) необхідно й достатньо, щоб число λ було коренем характеристичного рівняння

$$P(\lambda) = 0, \quad (3)$$

де $P(\lambda) := \det(A - \lambda E)$ - характеристичний поліном матриці A .

Загальний розв'язок системи (1) будується в залежності від коренів характеристичного рівняння (3).

Справедливі такі теореми:

Теорема 1. Нехай $\lambda_i, i = \overline{1, n}$ - корені характеристичного рівняння, які задовольняють умову:

$$\lambda_i \in \mathbb{R}, \lambda_i \neq \lambda_j, i \neq j, i = \overline{1, n}, j = \overline{1, n}.$$

Тоді існує n ЛНЗ векторів $h_i, i = \overline{1, n}$, таких, що власному значенню λ_i відповідає власний вектор $h_i: h_1 e^{\lambda_1 t}, h_2 e^{\lambda_2 t}, \dots, h_n e^{\lambda_n t}$ - утворюють фундаментальну систему розв'язків системи (1).

Теорема 2. Нехай:

1) $\lambda_i \in \mathbb{R}, i = \overline{1, n}$ - корені характеристичного рівняння, причому серед них можуть бути кратні;

2) для власних значень λ_i існує ЛНЗ $h_i (i = \overline{1, n})$, такі що λ_i відповідає h_i .

Тоді $h_1 e^{\lambda_1 t}, h_2 e^{\lambda_2 t}, \dots, h_n e^{\lambda_n t}$ - утворює фундаментальну систему розв'язків системи (1).

За допомогою даного методу можна побудувати фундаментальну систему розв'язків системи (1) і випадках, коли характеристичне рівняння (3) має дійсні кратні та комплексно-спряжені корені.

Список використаної літератури:

1. Самойленко А. М. Диференціальні рівняння / А. М. Самойленко, М. О. Перестюк, І. О. Парасюк. - К.: Либідь, 2003. - 600 с.
2. Шкіль М. І. Диференціальні рівняння / М. І. Шкіль, В. М. Лейфура, П. Ф. Самусенко. - К.: Техніка, 2003. - 368 с.
3. Шкіль М. І. Диференціальні рівняння / М. І. Шкіль, М. А. Сотніченко. - К.: Вища школа, 1992. - 303 с.
4. Математичний аналіз у задачах і прикладах: У 2 ч.: Навчальний посібник / Л.І. Дюженкова, Т.В. Колесник, М.Я. Ляшенко та ін. - К.: Вища школа, 2002. - Ч.2.

*Дорош Ольга Петрівна,
НПУ імені М.П.Драгоманова
Науковий керівник:
проректор з наукової роботи,
доктор фізико-математичних наук, професор кафедри
математичного аналізу та диференціальних рівнянь
Торбін Г.М.*

ПРО РОЗМІРНІСТЬ ХАУСДОРФА-БЕЗИКОВИЧА «ЗБУРЕНИХ» МНОЖИН КАНТОРА

Нехай $x = \sum_{k=1}^{\infty} \frac{\alpha_k(x)}{3^k} := \Delta_{\alpha_1(x)\alpha_2(x)\dots\alpha_k(x)\dots}^3$ – трійковий розклад числа $x \in [0;1]$,
 $\alpha_k(x) \in \{0;1;2\}$.

Властивості класичної множини Кантора

$$C_0 := \{x : x = \Delta_{\alpha_1(x)\alpha_2(x)\dots\alpha_k(x)\dots}^3, \alpha_k(x) \in \{0;2\}\}$$

є добре вивченими. Відомо, зокрема, що ця множина є ніде не щільною досконалою множиною, яка має нульову міру Лебега і її розмірність Хаусдорфа-Безиковича дорівнює $\log_3 2$.

У доповіді висвітлюються результати дослідження властивостей «збурених» множин Кантора, тобто множин виду

$$\tilde{C}[V_k] := \{x : x = \Delta_{\alpha_1(x)\alpha_2(x)\dots\alpha_k(x)\dots}^3, \alpha_k(x) \in V_k\},$$

де або $V_k = \{0;1;2\}$, або $V_k = \{0;2\}$.

Знайдені необхідні і достатні умови нульмірності та ніде не щільності множини такого виду, досліджено їх фрактальні властивості та знайдено умови, при яких «збурення» не впливають на хаусдорфову розмірність, тобто коли

$$\dim_H \tilde{C}[V_k] = \dim_H C_0.$$

Список використаної літератури:

1. Falconer K.J. Fractal geometry: mathematical foundations and applications. Second Edition. – University of St Andrews, UK, 2003. – 337p.
2. Турбин А.Ф., Працевитый Н.В. Фрактальные множества, функции, распределения. К.: Наукова думка, 1992. – 208 с.

*Дончик Альона Миколаївна,
 НПУ імені М.П.Драгоманова
 Науковий керівник:
 асистент кафедри математичного
 аналізу та диференціальних рівнянь
 Гарко І.І.*

ТЕОРІЯ ЙМОВІРНОСТЕЙ І АЗАРТНІ ІГРИ

Ще з давніх часів людей приваблювали азартні ігри. «Новачкам щастить». Дійсно, виграш чи програш залежать від везіння, кількості гравців, ставок, випадку і лише зовсім трохи від уміння гравця грати. На сьогодні, азартні ігри [3] бувають різноманітні – рулетка, покер, блекджек, баккара, лотерея, очко, штос, ставки на ігрових автоматах чи у спортивній тематиці. Всіх їх об'єднує одне – теорія ймовірностей виграшу та програшу.

Теорія ймовірностей в азартних іграх проявила себе ще в XVII столітті, коли французький письменник Шевальє де Мере [2], будучи математиком-любителем і великим шанувальником гри в кості, запропонував задачу про розподіл ставок. Він заключав парі з найбільшою ймовірністю виграшу. Прорахувавши всі варіанти, він спочатку вигравав і через те, що з ним ніхто більше не хотів заключати парі, прорахував інший, як він думав виграшний варіант, але трохи помилився. Не розуміючи причину своєї поразки, у 1654 році Шевальє звернувся за допомогою до Паскаля. Саме так, завдяки Шевальє і його проблемі теорії ймовірності в азартних іграх, Паскаль і Ферма заклали основи нової науки [4].

Проводячи експеримент, потрібно враховувати не лише ймовірність «успіху» появи події, а й ймовірність «успіху» появи самого «успіху». Парадокс Саліу, як проблема випробувань в теорії азартних ігор і зараз лишається досить актуальною. Підкидаючи

монету двічі, ймовірність появи герба буде 50%, ймовірність появи цифри – 50%. Можна зробити висновок, що при повторенні експерименту двічі точно випаде або герб, або цифра. Але, провівши такий дослід у реальному житті, можна переконалися у неточності даного судження.

В азартних іграх теорія ймовірностей – розрахунок з використанням спеціальних формул [1]. Постійно прораховувати в голові або на папірці ймовірності виграшу або програшу – діло, яке потребує великих затрат часу. Тому на сьогодні вже є створені програми, які виробляють необхідні підрахунки на основі попередніх результатів гри.

В будь-якій азартній грі завжди є ймовірність виграшу чи програшу. Але якщо людина все добре продумає та прорахує, залишається вірною обраній стратегії гри, накопичує знання і вміння грати, то в деяких випадках це дає можливість збільшити шанси на виграш.

Використовуючи теорію ймовірностей як стратегію гри, професійні гравці збільшують частоту виграшу. То ж як працює теорія ймовірності в азартних іграх? Доповідь буде присвячена відповіді на це запитання.

Список використаної літератури:

1. Мордкович А. Г., Семенов П. В. События. Вероятности. Статистическая обработка данных, М., изд. «Мнемозина», 2003. – 111с.
2. Нейман Ю. Вводный курс теории вероятностей и математической статистики. – М.: «Наука», 1968. – 448 с.
3. Феллер В. Введение в теорию вероятностей и ее приложения. – М.: «Мир», 1964. – 498с.
4. Keith Devlin, The Unfinished Game: Pascal, Fermat, and the Seventeenth-Century Letter That Made the World Modern, Basic Books, 2008.

*Михальчук Ольга Володимирівна,
НПУ імені М.П.Драгоманова
Науковий керівник:
кандидат фізико-математичних наук,
старший викладач кафедри математичного
аналізу та диференціальних рівнянь
Пафук С.П.*

РІВНЯННЯ РІКАТТІ

Розглядається диференціальне рівняння вигляду

$$y' = p(x)y^2 + q(x)y + r(x), \quad (1)$$

в якому $y = y(x)$ – шукана функція, а $p(x), q(x), r(x)$ – відомі функції дійсної змінної, які задовольняють умови:

$$p(x) \in C(a; b), q(x) \in C(a; b), r(x) \in C(a; b). \quad (2)$$

Рівняння вигляду (1) називають загальним рівнянням Рікати.

Для рівняння (1) було розглянуто:

- 1) властивості його розв'язків;
- 2) інваріантність його форми при замінах змінних;
- 3) основні його типи, які інтегруються в квадратурах.

Розглянуто також застосування рівняння Рікати до розв'язання задач прикладного спрямування.

Список використаної літератури:

1. Лауфер М. Я. О решении уравнений Риккати // Лауфер М. Я. Избранные задачи математической физики. Сб. статей.— Северодвинск: НТО кораблестроителей им. акад. А. Н. Крылова, Севмашвуз, Северодв. отд-ние Ломоносов. фонда, 2005.— С. 137—140.

2. Самойленко А. М. Диференціальні рівняння / А. М. Самойленко, М. О. Перестюк, І. О. Парасюк. – К.: Либідь, 2003. – 600 с.
3. Степанов В.В. Курс дифференциальных уравнений / В. В. Степанов. – М.: – 466 с.

*Мороз Микола Петрович,
НПУ імені М.П.Драгоманова
Науковий керівник:
кандидат педагогічних наук, доцент кафедри
математичного аналізу та диференціальних рівнянь
Пухтар М. П.*

ПІДСУМОВУВАННЯ СКІНЧЕННИХ ЧИСЛОВИХ ПОСЛІДОВНОСТЕЙ МЕТОДОМ РОЗФАРБУВАННЯ

Аналізуючи теоретичний матеріал, що стосується підсумовування числових послідовностей, було помічено, що для сумування використовуються переважно аналітичні методи, застосування яких вимагає вивчення додаткових відомостей. У цій роботі було поставлено за мету розглянути інший, більш наочний, метод розв'язання задач на знаходження сум скінченних числових послідовностей. Покажемо на простих прикладах використання методу розфарбування, який дозволяє не лише наочно, а й “несподівано”, розкрити суть поставленої задачі.

Задача 1. Довести, що: $8 \cdot (1 + 2 + 3 + \dots + n) + 1 = (2n + 1)^2$.

Доведення. Цю формулу можна отримати з попередньої, якщо помножити обидві частини тотожності на 8, а потім додати до обох частин 1, але доведемо цю формулу за допомогою клітчастої дошки.

Візьмемо дошку $(2n + 1) \times (2n + 1)$ та зафарбуємо її у білий та чорний кольори так, як показано на рис. 1.



Рис. 1

Кожна чорна частина містить $1 + 2 + 3 + \dots + n$ полів. Без врахування центральної клітини маємо по чотири однакові білі та чорні частини.

Отримуємо, що $8 \cdot (1 + 2 + 3 + \dots + n) + 1 = (2n + 1)^2$.

Задача 2. Довести, що: $1^3 + 2^3 + 3^3 + \dots + n^3 = \left(\frac{n(n+1)}{2} \right)^2$.

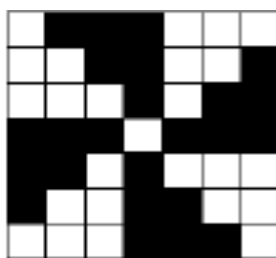
Доведення. Візьмемо дошку розмірами $\frac{n(n+1)}{2} \times \frac{n(n+1)}{2}$ та пофарбуємо її знову у білий та чорний кольори так, як зображено на рис. 2.



Рис. 2

Незафарбовані частини однакові (симетричні відносно діагоналі квадрата). Кожна з них містить: $1 \cdot 2 + (1 + 2) \cdot 3 + (1 + 2 + 3) \cdot 4 + \dots + (1 + 2 + \dots + n - 1) \cdot n = \sum_{k=1}^n \frac{k^3 - k^2}{2}$ полів.

Прирівнявши загальну кількість клітинок на дошці та суму білих та чорних клітинок цієї дошки, отримуємо: $2 \cdot \sum_{k=1}^n \frac{k^3 - k^2}{2} + \sum_{k=1}^n k^2 = \left(\frac{n(n+1)}{2} \right)^2$, звідки: $\sum_{k=1}^n k^3 = \left(\frac{n(n+1)}{2} \right)^2$.

Список використаної літератури:

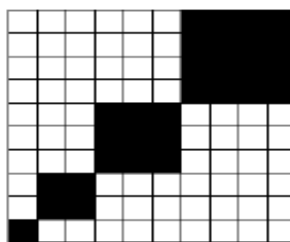
1. Мітельман, І.М. Розфарбуємо клітчасту дошку / І.М. Мітельман. – Львів: Каменярь, 2001. – 48 с.
2. Фоминых, Ю.Ф. Задачи на раскраску // Математика в школе— 1995. № 6. С. 45—48.

*Леорит Олена Сергіївна,
НПУ імені М.П.Драгоманова
Науковий керівник:
кандидат педагогічних наук,
доцент кафедри математики і теорії та
методики навчання математики
Дремова І.А.*

**ПСИХОЛОГО-ПЕДАГОГІЧНІ ОСНОВИ ФОРМУВАННЯ В УЧНІВ УМІНЬ
ЗАСТОСОВУВАТИ ВЕКТОРНИЙ МЕТОД ДО РОЗВ'ЯЗУВАННЯ
СТЕРЕОМЕТРИЧНИХ ЗАДАЧ**

Метою вивчення стереометрії в загальноосвітній школі на профільному рівні є: розвиток в учнів логічного мислення і просторової уяви, алгоритмічної та графічної культури, метричних умінь; опанування дедуктивного, векторного і координатного та інших методів. [1] Учні набувають такі практичні вміння і навички: розрізняти та зображувати просторові геометричні фігури, будувати моделі, виконувати обчислення величин, здійснювати вимірювання. Опанування стереометричним матеріалом вимагає від старшокласників більшої уваги, зосередженості. При цьому їх пам'ять характеризується зростанням довільності, продуктивності логічного запам'ятовування. Учні переконуються, що запам'ятовування матеріалу не зводиться до розуміння, вони прагнуть збільшити продуктивність пам'яті. Мислення старшокласників стає більш економічним, результативним та ефективним, набуває ознак системності, поступово підвищується рівень узагальненості суджень.

Згідно з програмою [1], векторний метод розв'язування стереометричних задач вивчають в 11-му класі в темі: «Координати, геометричні перетворення та вектори у просторі» (32 години). До підготовки учнів висуваються такі вимоги: учні повинні вміти користуватися аналогією між векторами на площині та у просторі; будувати у просторовій

прямокутній системі координат вектори за їх координатами; виконувати дії над векторами; застосовувати вектори до розв'язування геометричних задач.

Для формування в учнів умінь застосовувати векторний метод до розв'язування задач слід починати з розгляду моделі та (або) наочного рисунка. Модель і рисунок дають змогу учням виокремити істотні властивості просторових фігур і абстрагуватися від неістотних, виконати узагальнення, помітити потрібні співвідношення і зв'язки між елементами фігур, здійснити аналіз через синтез, перекласти умову і вимогу задачі на мову векторів, обрати доцільний метод розв'язання. [3] Застосування векторного методу розв'язування задач вимагає виконання таких специфічних розумових дій:

- 1) перекладати геометричні твердження на мову векторів та навпаки
- 2) виконувати операції над векторами (сума, різниця, добуток вектора на число).
- 3) розкласти вектор за некопланарними векторами.
- 4) подавати вектор у вигляді добутку вектора на число.
- 5) виражати довжину вектора через його скалярний квадрат.
- 6) виражати величину кута між векторами через їх скалярний добуток.

З метою успішного опанування учнями цих розумових дій, а отже і векторного методу розв'язування стереометричних задач, є доцільним використання таблиці 1. [2]

Основні співвідношення між геометричними об'єктами на площині і в просторі на мові геометрії та мові векторів.

Таблиця 1

№	Мова геометрії	Мова векторів
1.	$AB \parallel CD$	$\overline{AB} = k \cdot \overline{CD}$
2.	$AB \perp CD$	$\overline{AB} \cdot \overline{CD} = 0$
3.	Три точки A, B, C належать одній прямій a	$\overline{AB} = k \cdot \overline{CD}, \overline{AC} = k \cdot \overline{BC}, \overline{AC} = k \cdot \overline{AB}$ $\overline{OC} = p \cdot \overline{OA} + q \cdot \overline{OB}, p + q = 1$
4.	$A=B$	$\overline{AB} = 0, \text{ або } \overline{OA} = \overline{OB}$
5.	Точка C належить відрізку AB , $AB:CB=m:n$	$\overline{AC} = \frac{m}{n} \cdot \overline{CB}, \overline{OC} = \frac{n}{m+n} \cdot \overline{OA} + \frac{m}{m+n} \cdot \overline{OB}$
6.	m – довжина відрізка AB	$m^2 = \overline{AB} \cdot \overline{AB}$
7.	Обчислити величину кута	Обчислити $\cos(\widehat{a, b}) = \frac{\overline{a} \cdot \overline{b}}{ \overline{a} \cdot \overline{b} }$
8.	M_1 – середина відрізка A_1B_1 M_2 – середина відрізка A_2B_2	$\overline{M_1M_2} = \frac{1}{2}(\overline{A_1A_2} + \overline{B_1B_2})$

Формування зазначених розумових дій розпочато під час вивчення планіметрії в основній школі. Тому попередня їх актуалізація в старшій школі, виявлення та усвідомлення аналогії між векторами на площині і в просторі, відпрацювання розумових дій на стереометричному матеріалі сприятимуть успішному опануванню учнями векторного методу розв'язування геометричних задач, збагаченню їх арсеналу математичного інструментарію, і розвитку їх креативного мислення загалом.

Список використаної літератури:

1. Навчальна програма з математики для учнів 10–11 класів загальноосвітніх навчальних закладів (Профільний рівень).

2. Практикум з методики навчання математики. Основна школа: навчальний посібник для організації практичних занять і самостійної роботи студентів математичних

спеціальностей педагогічних університетів / за редакцією В.О.Швеця - К.: Вид-во НПУ імені М.П.Драгоманова, 2012. - 267 с.

3. Слєпкань З.І. Методика навчання математики: Підручник. – 2-ге вид., допов. і переробл. – К.: Вища школа, 2006. – 582 с: іл. ISBN 966-642-267-0

4. О.В.Скрипченко Вікова та педагогічна психологія: Навч. посіб./ О.В.Скрипченко, Л.В. Долинська, З.В. Огороднійчук та ін. – К.: Просвіта, 2001. – 416 с.

5. Кон И.С. 'Психология старшекласника' - Москва: Просвещение, 1980 - с.192

*Шеремет Марія Михайлівна,
НПУ імені М.П.Драгоманова
Науковий керівник:
кандидат педагогічних наук,
доцент кафедри математики і теорії та
методики навчання математики
Дремova І.А.*

ПСИХОЛОГО-ПЕДАГОГІЧНІ ОСНОВИ ВИВЧЕННЯ ПАРАЛЕЛЬНОСТІ ПРЯМИХ І ПЛОЩИН У ПРОСТОРІ НА ПРОФІЛЬНОМУ РІВНІ

Вивчення взаємного розташування прямих і площин в шкільному курсі математики здійснюється у три етапи:

1) пропедевтичний етап – ознайомлення учнів з взаємним розташуванням прямих на площині і деякими просторовими фігурами в 1-6 класах;

2) систематичне вивчення взаємного розташування прямих на площині в курсі планіметрії в основній школі (геометрія, 7-9 класи);

3) систематичне вивчення взаємного розташування прямих і площин у просторі в курсі стереометрії у старшій школі (геометрія, 10-11 класи).

Метою реалізації пропедевтичного етапу під час вивчення взаємного розташування прямих і площин у просторі є накопичення в учнів наочного матеріалу, який є базою для вивчення навчального матеріалу на наступних етапах навчання.

В основній школі питання про паралельність прямих на площині викладається без належної повноти і строгості. Такий виклад дає змогу утворити достатню базу для розгляду паралельності у просторі. Основні поняття і твердження про паралельність прямих, які учні мають засвоїти в курсі планіметрії це: означення паралельних прямих; існування паралельних прямих; побудова паралельних прямих; аксіома паралельних; властивості паралельних прямих; ознаки паралельних прямих; застосування означень, ознак і властивостей до розв'язування задач.

В історії розвитку шкільного курсу математики і методики його викладання можна спостерігати різні послідовності вивчення питань взаємного розташування прямих і площин у просторі, зокрема такі:

1) паралельність прямих і площин; перпендикулярність прямих і площин;

2) перпендикулярність прямих і площин; паралельність прямих і площин;

3) взаємне розміщення: прямих у просторі; прямої і площини; двох площин.

Перший підхід пояснюється тим, що поняття паралельності доступніше для учнів, ніж поняття перпендикулярності. А тому це дає змогу раніше ознайомити їх із зображеннями просторових фігур на площині; в достатній мірі розкрити роль аксіом під час вивчення теми; розвивати в учнів конструктивні навички при розв'язуванні позиційних задач. Другий підхід характеризується порівняно вищим ступенем наукового викладення навчального матеріалу.

Тема «Паралельність прямих і площин у просторі» розглядається у 10 класі. За навчальною програмою профільного рівня на цю тему відводиться 40 академічних годин [2]. Основною метою вивчення цієї теми у стереометрії є розвинути в учнів уявлення про аксіоматичний метод та навички логічного виведення; розпочати реалізацію ідеї моделювання реальних об'єктів і відношень між ними за допомогою найпростіших просторових геометричних фігур і відповідних математичних відношень; закласти основи теорії зображень просторових фігур, виходячи з ідей паралельного проектування.

До підготовки учнів на профільному рівні висуваються такі вимоги: учні повинні формулювати означення паралельних і мимобіжних прямих, паралельних прямої і площини, паралельних площин; ознаки паралельності прямих і площин; властивості паралельних прямих і площин; класифікувати взаємне розміщення прямих, прямих і площин, площин у просторі; знаходити паралельні прямі та площини на рисунках і моделях; будувати зображення просторових фігур на площині; розв'язувати задачі на застосування властивостей та ознак паралельності прямих і площин; застосовувати метод слідів і проєкцій до побудови перерізів та розв'язування задач.

При вивченні теми: «Паралельність прямих і площин у просторі» на профільному рівні доцільно використовувати конкретно-індуктивний та частково-пошуковий методи. Особливість викладання стереометрії є поєднання наочно-геометричного та логічного початків у викладенні предмета. Під час ознайомлення учнів з основними поняттями і фактами, пов'язаними із взаємним розміщенням прямих і площин, доцільно віддавати перевагу синтетичному наочно-геометричному викладанню.

Головним завданням вчителя під час навчання учнів цієї теми є розвиток просторового мислення учнів. Від учнів постійно вимагається уміння «читати» зображення фігур, конфігурацію потрібно уявляти в пам'яті, утримувати в полі зору одразу декілька об'єктів і оперувати ними. На певному етапі опора на зображення може гальмувати розвиток просторового мислення, оскільки зображення недостатньо використовують діяльність уяви. Тут природними для школярів мають стати створення і вільна актуалізація просторового образу по пам'яті. Це досягається за допомогою розв'язуванням ними задач, які вимагають просторових уявлень, без зорової опори.

При вивченні стереометрії постійно доводиться спиратися на зв'язок між планіметричними і стереометричними поняттями і фактами. З одного боку, треба максимально використати аналогію між ними у ряді випадків. А з іншого боку, необхідно попередити необґрунтоване перенесення “плоских” результатів у простір.

Список використаної літератури:

1. Слєпкань З.І. Психолого-педагогічні та методичні основи розвивального навчання математики. – Тернопіль.: Підручники і посібники, 2004. – 240.
2. Програма поглибленого вивчення математики в 10-11 профільних класах // Математика в школі. 2015– 2016рр. – с. 25.
3. Фридман Л.М. Психолого-педагогические основы обучения математике в школе: Учителю математики о пед. психологии. – М.: Посвящение, 1983.—160 с.

*Банак Альона Михайлівна,
НПУ імені М.П.Драгоманова
Науковий керівник:
доктор педагогічних наук, професор
кафедри загальної та прикладної фізики
Благодаренко Л.Ю.*

В ОСНОВНІЙ ШКОЛІ

Питання, які відображають стан фізики як науки, у навчальній програмі з фізики подано не в достатній мірі. Фактично, це лише одна тема – «Термоядерні реакції. Енергія Сонця і зір». При вивченні цієї теми учні мають ознайомитися з питаннями «Що таке синтез ядер?», «Чому світить Сонце?».

Також слід зупинитися на розгляді проблеми: «Чому одержання термоядерної енергії – це головне завдання сучасної фізики?». Учням слід розповісти, що важко навіть передбачити, як змінилася б наша економіка, виробництво, життя, якщо б людство підкорило собі термоядерну енергію і навчилося використовувати її у мирних цілях [1].

Але обмежитися розглядом лише проблеми термоядерного синтезу вочевидь замало. Курс фізики основної школи необхідно поповнити питаннями, які стосуються окремих найголовніших проблем сучасної фізики.

Також не можливо залишити без уваги електронну оптику яка використовується не тільки для створення мікроскопа нового типу. Значення її зростає надзвичайно швидко. Як атоми з'єднуються, утворюючи фізичні тіла, які можна зважити на терезах, можна відчутти їх теплоту, розміри або твердість і з якими ми маємо справу в житті, в техніці і т.д. Яким же чином властивості атомів проявляються у твердих тілах? Також до цих прикладів необхідно приєднати третій, ще зовсім не закінчений, - це використання напівпровідників для термоелементів. Лише такий підхід дозволить сформуванню в учнів фізичний світогляді, а це, в свою чергу, забезпечить виконання головного завдання фізики як навчального предмету – усвідомлення учнями фізичної картини світу. Лише за таких умов можна буде говорити про становлення предметної компетентності учнів з фізики [1, 2].

Навчальна діяльність має поєднувати: різні форми самостійної роботи учнів; проблемне навчання; дослідницькі та творчі роботи; використання фізичних ігор, ребусів, цікавих задач. Як показала практика, залучення учнів до такої види роботи під час навчання фізики в основній школі сприяє формуванню пізнавального інтересу до її вивчення, що виявляються в активізації роботи не тільки на уроці, а й у позаурочний час. Тим самим учні підвищують рівень знань як з фізики так і з інших предметів.

Список використаної літератури:

1. Благодаренко Л.Ю. Теоретико-методичні засади навчання фізики в основній школі: монографія / Л.Ю. Благодаренко. – К. : Вид-во НПУ імені М.П. Драгоманова, 2011. – 427 с.
2. Банак А.М. Космологічна модель спостережуваного Всесвіту – проблема сучасної фізики/ А.М. Банак// Науковий часопис Студентського наукового товариства імені Григорія Волинка/ Київ: В-во НПУ ім. М.П. Драгоманова, 2016, В. 2. – с. 135-138.

*Банак Віталій Данилович,
НПУ імені М.П. Драгоманова
Науковий керівник:
кандидат фізико-математичних наук,
професор кафедри загальної та прикладної фізики
Січкарь Т.Г.*

МАГНІТНИЙ ЗАПИС ІНФОРМАЦІЇ

Одним з основних видів запису інформації є магнітний запис, який заснований на тому, що багато матеріалів у магнітному полі намагнічуються вздовж його ліній і зберігають цю намагніченість навіть після відключення поля. У магнітних накопичувачах, таких як дискети та HDD, роль бітів виконує намагніченість невеликих ділянок диска. Із зменшенням розмірів цих ділянок значно зростає об'єм інформації, яку можна записати на пристрій того ж розміру. Зараз один домен комерційно-доступних жорстких дисків нараховує у собі близько мільйона атомів (кілька нанометрів у діаметрі). Експерименти показують, що розмір комірки, у якій зберігається інформація можна зменшити до 3-12 атомів. Тобто, на сьогоднішній день магнітний запис досяг граничної щільності.

Разом з цим існують і інші методи запису інформації, а саме: ручний, механічний, оптичний, фотографічний, електростатичний, а також їхні поєднання, наприклад, магнітно-оптичний. Кожен із цих методів цікавий по-своєму, однак річ піде не про них.

Міжнародна група фізиків добилася граничної щільності запису інформації в магнітному стані речовини – один біт в одному атомі. Це відповідає збільшенню місткості жорстких дисків у тисячі раз. Для двобітного приладу вчені розробили процедури запису і зчитування інформації за допомогою скануючого тунельного мікроскопа. Технологія ще далека від реального застосування, але вона показує, що досягнення межі щільності запису інформації можливе.

На поверхні магній оксиду (MgO), гольмій (Ho) зазнає магнітної анізотропії – вона призводить до того, що в атома є два стійких магнітних стани, які визначаються орієнтацією його сумарного спіну. Щоб перейти з одного стану в інший атому потрібно подолати енергетичний бар'єр. Чим нижча температура середовища, тим менш імовірний цей перехід. Відповідно цим двом стійким станам і приписуються значення «нуля» та «єдиниці».

Щоби перевірити, чи не вносить сама консоль перешкод у роботу пристрою та оцінити «час життя» записаної інформації, фізики використали недавно розроблений ними метод моніторингу магнітних полів. Для цього поруч з атомами гольмію (Ho) вчені помістили атом заліза (Fe), що послужив детектором. Магнітне поле атома гольмію викликало невеликі зміни в електронній оболонці заліза (відбувалося розчеплення рівнів), які автори фіксували за допомогою спектроскопічних технік. Виявилось, що інформація зберігалась без змін протягом більше п'яти годин. При збільшенні температури до 4,3 Кельвіна раптова зміна стану відбулася через півтори години після запису.

Це не перший приклад використання для запису одиничних атомів. У 2016 році голандські вчені навчилися кодувати інформацію за допомогою положення одиничних атомів хлору (Cl) на монокристалі міді (Cu). Автори продемонстрували елемент пам'яті об'ємом в один кілобіт (кбіт) і навіть записали в нього фрагменти тексту лекції Річарда Фейнмана «Там внизу багато місця» та «Походження видів» Чарльза Дарвіна.

Гранична щільність запису інформації дозволяє розмістити по одному біту інформації в один атом, який знаходиться на поверхні накопичувача (носія). Якщо взяти, наприклад, поверхню монокристалу заліза (Fe) та записати інформацію на ній, то в одному квадратному сантиметрі поміститься близько 10 петабайт даних ($1 \cdot 10^{15}$ байт, 1 байт=8 біт).

Для збільшення щільності запису інформації потрібно шукати нові можливості, які на мою думку, пов'язані з отриманням нових магнітних носіїв і звісно ж розробки нових способів нанозапису. Також перспективним, на мою думку, може бути й використання інших методів запису інформації.

Список використаних джерел:

1. <http://www.nature.com/nature/journal/v543/n7644/full/nature21371.html>
2. <https://texnomaniya.ru/magnitnaya-zapis-informacii-dostigla-predelnoiy-plotnosti>

Дераженко Анастасія,

ЗНАЧЕННЯ РОЗВИТКУ УЯВИ УЧНІВ ДЛЯ ЗАСВОЄННЯ ЗНАТЬ З ФІЗИКИ

Навчальний процес спрямований на засвоєння системи наукових знань, умінь і навичок, на розвиток самостійності мислення, спостережливості, формування основ світогляду підростаючої особистості. Серед багатьох важливих шкільних предметів, одним із цікавих для учнів є фізика. Для засвоєння навчального матеріалу з цього предмету вони повинні мати високий показник розвитку психічних процесів.

Психічні процеси – це складні утворення, в яких беруть участь різні психофізіологічні функції та різні сторони свідомості. Вони поділяються на пізнавальні (відчуття, сприймання, мислення, пам'ять, уява) та емоційно-вольові (емоції, почуття, воля). Завдяки роботі пізнавальних процесів відбувається засвоєння та накопичення знань і досвіду.

Мета статті: розкрити взаємозв'язок розвитку уяви учнів з рівнем їх знань з фізики.

Як зазначено у психологічній енциклопедії – уява – «це психічний процес, який виявляється у створенні людиною на основі попереднього досвіду образів об'єктів, яких вона безпосередньо не сприймала і не сприймає у даний момент». [4, с.373]

Завдяки уяві відбувається відображення властивостей реальної дійсності в нових, незвичних зв'язках і поєднаннях, а також є змога уявити результат діяльності ще до її початку.

Розвиток уяви є важливою передумовою успішного навчання. У процесі вивчення більшості шкільних дисциплін виникають ситуації, коли потрібно уявити події чи обставини, у яких дитина ніколи не була, створювати образи, які не мають конкретного аналога у навколишній дійсності, перетворювати наявний образ, переходити від однієї системи відліку до іншої. Цікавим є питання: чи впливає розвиток уяви на засвоєння знань учнів з фізики? Саме тому нами було проведено пробне пілотажне дослідження з метою виявлення залежності засвоєння знань з фізики від розвитку уяви.

У дослідженні брали участь студенти Національного педагогічного університету імені М. П. Драгоманова різних спеціальностей («Фізика», «Математика» та «Інформатика»). Респондентам було запропоновано виконати тестові завдання з фізики (шкільна програма) [5, 5-16], а також виконати методику визначення продуктивності уяви [3] (матеріал та обладнання методики: набір чорно-білих фотографій тесту Роршаха розміром 9x12 см, папір та ручка для запису).

Після опрацювання результатів виконання методики та завдань, ми порівняли показник продуктивності уяви та отримані бали з фізики. У більшості випадків між ними помітна пряма залежність: чим вищий рівень продуктивності уяви, тим вищий бал за тести з фізики. Звісно, майже в кожному правилі є виключення. Так, деякі респонденти продемонстрували високий рівень знань з фізики і низький показник розвитку уяви, і навпаки, високий рівень продуктивності уяви і низький рівень знань з фізики. Цей результат може бути пояснений такими чином: у студентів на момент проведення дослідження був низький рівень мотивації під час виконання того чи іншого завдання або ж низький рівень базової освіти з фізики.

Загалом можемо зробити висновок, що рівень розвитку уяви особистості може впливати на засвоєння певних знань, зокрема у процесі вивчення фізики. Тобто, чим краще розвинена у особистості уява, тим легше їй зрозуміти та засвоїти (а в подальшому і використовувати у повсякденному житті) знання з фізики. Уяву можна і потрібно розвивати, враховуючи індивідуальні особливості кожної особистості, які залежать від їх потреб, інтересів, нахилів, знань та умінь. Звичайно, індивідуальні особливості уяви

виявляються в тій чи іншій галузі діяльності (технічній, науковій, творчій) та залежать від мислення людини, тому педагогам потрібно організовувати навчальну діяльність таким чином, щоб розвивати уяву учнів у різних напрямках з врахуванням їх індивідуальних особливостей.

Оскільки дослідження було пробним пілотажем, перспективою роботи є проведення ґрунтового експерименту з учнями школи для виявлення взаємозв'язку розвитку їх уяви та засвоєння знань з фізики.

Список використаної літератури:

1. Вікова та педагогічна психологія: Навч. посіб. / [О.В. Скрипченко, Л.В. Долинська, З.В. Огороднійчук та ін.]. – К.: Каравела, 2007. – 344 с.
2. Інтернет ресурс: <http://ukr-article.com/index.php?newsid=35770>
3. Пашукова Т.І., Допіра А.І., Дьяконов Г.В. Практикум із загальної психології / Т.І. Пашукова, А.І. Допіра, Г.В. Дьяконов. К.: Знання, 2000. – 204 с.
4. Психологічна енциклопедія / [Автор-упорядник О.М. Степанов]. – К.: Академвидав, 2006. – 424 с.
5. Збірник завдань для державної підсумкової атестації з фізики. 9 клас /Т.М. Засекіна, В.С. Коваль, В.Д. Сиротюк, І.С. Чернецький. К.: Центр метод. навч. л-ри., 2014. – 64с.

*Мосюк Тетяна Іванівна,
НПУ імені М.П.Драгоманова
Науковий керівник:
кандидат фізико-математичних наук,
професор кафедри загальної та прикладної фізики
Січка Т.Г.*

ТЕПЛОЄМНІСТЬ ПОЛІМЕРІВ

Одним з найважливіших напрямків науково-технічного прогресу є створення полімерних матеріалів з особливими властивостями, зокрема з особливими електричними характеристиками: антистатичних, електропровідних, п'єзо- і піроелектричних. У цей час до 1/3 полімерів витрачається на задоволення запитів промисловості, що використовує їх для електричної ізоляції, тому працівникам фізичної й інших галузей промисловості, що споживають полімерні матеріали, необхідні відомості про методи електричних досліджень полімерів. За допомогою цих методів визначають електричні характеристики полімерів і полімерних матеріалів, а також проводять контроль їх якості. Електричні методи досить широко використовуються для дослідження полімерів: їх хімічної будови, структури, молекулярної рухливості

Серед методів дослідження полімерів, важливе місце належить теплофізичним методам, які дозволяють вивчати особливості теплового руху в полімерах, термічні характеристики переходів, релаксаційних процесів, теплові процеси, які проходять при прикладанні механічних навантажень до полімерів, і інші властивості і процеси. Серед теплових методів дослідження полімерів поширені методи дослідження теплового розширення. Сукупність методів реєстрації зміни розмірів і обсягу тіл під впливом температури або в результаті, виникаючих в них фізичних або хімічних процесів поєднується терміном «дилатометрія». Вимір теплового розширення полімерів використовується для виявлення й ідентифікації температурних переходів, для вивчення динаміки таких процесів у полімерах, як плавлення, кристалізація, скловання, полімеризація, а також для встановлення рівнянь стану. Надзвичайно важливим є й

технічний додаток таких вимірів, оскільки полімери мають більші коефіцієнти теплового розширення в порівнянні з іншими твердими тілами.

1. Теплофізичні методи дослідження полімерів
2. Методи дослідження електричних властивостей полімерів

Висновок.

Метод, для визначення залежності деформації полімеру від температури, називається термомеханічним, а крива перелогової деформації від температури при постійному навантаженні називається термомеханічною кривою (ТМК) і є найважливішою характеристикою полімеру. Термомеханічна спектроскопія базується на термомеханічному аналізі полімерів і дозволяє здійснювати комплексне молекулярно-топологічне тестування полімерів будь-якої структури і будови в ході одного експерименту, практично в режимі експрес-аналізу. Особливо доцільне використання термомеханічного методу в гумотехнічній, целюлозно-паперовій та деревообробній промисловості. Використання цього методу в молекулярно-масовому і топологічному аналізі полімерної матриці деревини і її похідної без застосування розчинників і проведення багаторазових операцій перетворення целюлози в стан розчину, спрощує і робить більш точний аналіз.

Для вивчення полімерів, в тому числі і целюлози та її похідної, класичні калориметричні методи використовують довгий час. Одним із них є адіабатична калориметрія. Виміри теплоємності зазвичай проводять в адіабатичному калориметрі. Як зразок надається певна порція тепла й реєструється відповідна зміна температури. Основні труднощі полягають в адіабатизації самого калориметра. Результати досліджень, що отримуються за допомогою адіабатичного калориметра, зазвичай виражають у вигляді температурної залежності теплоємності C_p , на основі якої можуть бути визначені температури структурних перетворень. Результат, що отримані за допомогою метода калориметричних вимірів є достатньо точними за своїм значенням. Але адіабатична калориметрія відноситься до числа дуже складних методів дослідження.

Список використаної літератури:

1. Бордюк М. А. Фізика полімерів. Теорія / М. А. Бордюк, Т. М. Шевчук, Б. С. Колупаєв. – Рівне : РДГУ, 2012. – 484 с.
2. Мічіо Кайку. Фізика майбутнього / М. Кайку ; перекл. з англ. А. Кам'янець. – Львів : Літопис, 2013. – 432 с.
3. Бордюк М. Формування знань про макромолекулярні системи в учнів загальноосвітніх шкіл при вивченні факультативного курсу «Основи фізики полімерів» / М. Бордюк, М. Віднічук, Б. Колупаєв, Т. Шевчук // Нова педагогічна думка. – 2012. – № 3 (71). – С. 124-136.
4. Бордюк М. Вивчення властивостей полімерних матеріалів у курсі фізики педагогічних ВНЗ / М. Бордюк // Фізика та астрономія в школі. – 2009. – № 1 (70). – С. 45-48.
5. Бордюк М. Формування знань про полімерні матеріали у майбутніх учителів фізики / М. Бордюк // Науковий часопис Національного педагогічного університету імені М. П. Драгоманова. – 2012. – Вип. 32. – С. 33-38. – (Серія 5 «Педагогічні науки: реалії та перспективи»).

Ратнікова І.В.
НПУ імені М.П.Драгоманова
Науковий керівник:
кандидат фізико-математичних наук,
професор кафедри загальної та прикладної фізики
Січкач Т.Г.

ВПЛИВ УЛЬТРАФІОЛЕТОВОГО ОПРОМІНЕННЯ НА ВЛАСТИВОСТІ ПОЛІМЕРІВ

Цікавим, з наукової і практичної точки зору, є дослідження, що дозволили б використати комплекс наповнювачів (у тому числі з магнітними властивостями) у поєднанні з додатковим ультрафіолетовим опроміненням.

Відомо, що введення наповнювачів у полімерні матеріали зумовлює хімічну та фізичну взаємодію, яка виникає на межі поділу фаз «полімер-наповнювач» і залежить від активності поверхні наповнювача і питомої площі. Для дослідження були вибрані такі наповнювачі: феро- (газова сажа), пара- (C_{72}O_3) і діаманетик (електрокорунд) дисперсністю 60 – 63 мкм, яким притаманні магнітні властивості.

При ультрафіолетовому опроміненні полімерів унаслідок поглинання зовнішньої енергії зростає ентропія системи, що приводить макромолекули до збудженого стану, а також до розщеплення окремих ланок ланцюгів на радикали та йони.

В олігомері виникають радикали, які перебувають протягом певного інтервалу часу (від хвилин до декількох годин) у реакційно активному стані, маючи більшу рухливість, порівняно з макромолекулами матриці, активніше взаємодіють з центрами на поверхні наповнювача.

Це, відповідно, підвищує ступінь зшивання матриці у ЗПШ. При цьому важливим є встановлення тривалості ультрафіолетового опромінення (УФО) олігомерних композицій та її впливу на фізико-механічні і теплофізичні властивості гетерогенних матеріалів.

Експериментально встановлено залежність руйнівного напруження при згинанні, а також залишкових напружень і теплостійкості КМ, що містять наповнювачі різної магнітної природи, від тривалості УФО.

Показано, що після опромінення олігомерних композицій, наповнених феро- і парамагнетиком, протягом 5 – 10 хв спостерігається зростання руйнівного напруження при згинанні на 15 - 22%, подальше збільшення тривалості опромінення суттєво не підвищує міцність указаних композитів.

Навпаки, при наповненні матриці частками електрокорунду, що є діаманетиком, УФО композиції протягом 5 – 7 хв забезпечує зниження міцності композиту, а подальше опромінення протягом 10 – 15 хв підвищує руйнівне напруження при згинанні КМ. Тривалість опромінення до 60 хв і більше не викликає суттєвих змін властивостей матеріалів, а у окремих випадках веде до їх погіршення.

Отримані результати досліджень фізико-механічних властивостей КМ добре узгоджуються з результатами випробувань теплостійкості композитів. Експериментально встановлено, що збільшення тривалості УФО композицій з 5 – 7 хв до 8 – 10 хв для КМ, наповнених феро- і парамагнетиками, сприяє зростанню теплостійкості. А опромінення цих матеріалів протягом 5 – 7 хв призводить до зниження теплостійкості епоксикомпозитів.

Такий ефект пояснюють активацією макромолекул з утворенням активних вільних радикалів, які можуть взаємодіяти з макромолекулами, між собою та з активними групами на поверхні наповнювача. Після термообробки матеріалу протягом 2 год при температурі $T = 393 \pm 2$ К ступінь зшивання полімеркомпозитів, а отже, теплостійкість, не є достатньо високими, що зумовлено високим вмістом золь-фракції у полімері після зшивання.

При продовженні тривалості опромінення до 15 – 20 хв кількість радикалів збільшується, що сприяє інтенсивнішому формуванню ЗПШ у матриці при полімеризації зв'язувача і приводить до суттєвого зростання теплостійкості композитних матеріалів.

Виникнення залишкових напружень у матеріалах також залежить від тривалості ультрафіолетового опромінення. Встановлено, що після 5-хвилинного опромінення композицій залишкові напруження зменшуються. Це свідчить про незначну жорсткість гетерогенних систем, а, відповідно, і про невисокий ступінь зшивання та значний об'єм золь-фракції у полімері. Збільшення тривалості УФО приводить до різкого зростання залишкових

напружень і досягнення максимального вмісту гель-фракції, як наслідку інтенсивної міжфазової взаємодії.

Окремо слід указати на можливості регулювання адгезійних властивостей і залишкових напружень у захисних покриттях шляхом формування адгезійного шару на основі опроміненої ультрафіолетом композиції, що містить пластифікований епоксидний зв'язувач і модифіковані дисперсні наповнювачі. На основі результатів дослідження матеріалів методом електронної мікроскопії, ІЧ-спектроскопії та математичного планування експерименту доведено підвищення показників адгезійної міцності й зниження залишкових напружень у покриттях. Цього досягали модифікуванням епоксидним олігомером дисперсних часток з подальшим ультрафіолетовим опроміненням композицій. Найкращими показниками ($\sigma_a = 75,5 - 76,3$ МПа, $\sigma_z = 2,5 - 2,7$ МПа) характеризуються покриття, наповнені частками оксиду алюмінію (40 мас. ч.) з дисперсністю 63 мкм і коричневого шламу (30 мас. ч.) з дисперсністю 10 – 20 мкм.

Список використаної літератури:

1. Левицький В.В. Закономірності впливу ультрафіолетового опромінення і модифікування наповнювачів на властивості епоксикомпозитних матеріалів : автореф. дис... канд. техн. Наук : 05.02.01 / В.В. Левицький ; Луц. нац. техн. ун-т. - Луцьк, 2009. - 21 с.
2. Троць В. І. Дослідження мікротверднення композицій опромінених ультрафіолетом. / В. І. Троць. – К. :НПУ імені М. П. Драгоманова, 2011.

*Челнокова Софія Миколаївна,
НПУ імені М.П.Драгоманова*

Науковий керівник:

кандидат фізико-математичних наук,

доцент кафедри загальної та прикладної фізики

Рокицький М.О.

ОСОБЛИВОСТІ ТЕПЛООВОГО РОЗШИРЕННЯ КОМПОЗИЦІЙНИХ МАТЕРІАЛІВ

При нагріванні переважна більшість твердих тіл підлягає розширенню, що приводить до зміни їх розмірів. Об'єм твердого тіла збільшується при збільшенні середньої відстані між частинками. Причиною теплового розширення тіл є несиметричний характер кривої залежності енергії взаємодії частинок від відстані між ними. Відстань між атомами, що здійснюють гармонійні коливання, при нагріванні не змінюється, оскільки їх середнє зміщення дорівнює 0, отже і теплове розширення повинно бути відсутнім, що протирічить реальній ситуації.



Рис1

Теплове розширення решітки або зміна рівноваги об'єму при зміні температури, що характеризується тепловим коефіцієнтом розширення, обумовлено асиметрією взаємодії між атомами, що викликана швидшим зростанням сили відштовхування при наближенні атомів, ніж сили притягання при їх віддаленні один від одного. Це призводить до непараболічного виду кривої потенційної енергії взаємодії.

Несиметричний характер кривої $U(x)$ (рис.1) призводить до того, що частинка 2, що коливається, відхиляється вправо на більшу відстань ніж вліво.

Внаслідок цього середнє положення цієї частинки зміщується вправо, що відповідає збільшенню відстані між частинками на $\langle x \rangle$. Це і викликає розширення тіла при нагріванні.

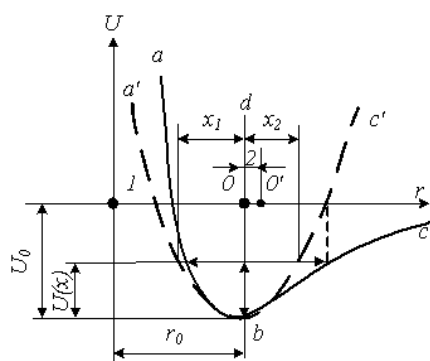
Розділ метрології, що вивчає властивості та методи вимірювання теплового розширення має назву дилатометрія, а прилад для визначення параметрів теплового розширення — дилатометр.

Дилатометрія — (від лат. dilato — розширюю і грец. μετρέω — вимірюю) — розділ фізики, в якому вивчають залежність зміни розмірів тіла під дією зовнішніх умов (температури, тиску, електричних і магнітних полів, іонізуючого випромінювання тощо). Питаннями дилатометрії займається також і метрологія.

Предметом дилатометрії є визначення наступних характеристик теплового розширення твердих матеріалів: зміни довжини і коефіцієнтів лінійного розширення; ходу перетворень в процесі нагрівання, охолодження, при ізотермічній витримці, а також критичних температур (при фазових переходах тощо) для цих процесів. Для речовин, що знаходяться в рідкому або газоподібному стані, розглядають тільки об'ємне розширення.

На практиці застосовують наступні методи вимірювання величин лінійних деформацій, пов'язаних із зміною температури:

- оптико-механічні (чутливість $\sim 10^{-8} - 10^{-9}$ м) — зміна розмірів тіла призводить до повороту дзеркала, лінійне розширення вимірюється за зміщенням світлового зайчика, відбитого від дзеркала;

- ємнісні (чутливість $\sim 10^{-11}$ м) — зміна розмірів зразка змінює ємність електричного конденсатора, що служить давачем;

- індукційні (чутливість $\sim 10^{-11}$ м) — зміна розмірів зразка спричиняє зміну взаємного розташування двох котушок індуктивності і, отже, і їх взаємну індуктивність, за якою судять про величину переміщення;

- інтерференційні (чутливість $\sim 10^{-11}$ м), при яких досліджуваний зразок розміщується між дзеркалами інтерферометра, при зміні відстані між якими інтерференційні смуги зсуваються;

- радіорезонансні (чутливість $\sim 10^{-14}$ м), при яких давачем служить об'ємний резонатор, стінки котрого виготовлені з досліджуваного матеріалу, про зміни розміру резонатора судять за зміною його резонансної частоти;

- на основі рентгено-структурних досліджень, котрі дозволяють судити про зміну розмірів тіла за зміною параметрів кристалічної структури матеріалу.

Для речовин, що знаходяться в рідкому або газоподібному стані, розглядають лише об'ємне розширення. Методи об'ємної дилатометрії зводяться головним чином до наступних типів:

- рідина заповнює резервуар і частину ретельно каліброваного капіляра, спостерігають зміну рівня рідини в капілярі при зміні температури;

- рідина, що заповнює резервуар відомого об'єму, при нагріванні частково з нього витікає, за масою рідини, що вилілась визначають її масу в резервуарі при температурі досліду, а отже, густину рідини в залежності від температури.

Композиційний матеріал - неоднорідний суцільний матеріал, що складається з двох або більше компонентів, серед яких можна виділити армуючі елементи, що забезпечують необхідні механічні характеристики матеріалу, і матрицю, що забезпечує спільну роботу армуючих елементів. Механічна поведінка композиту визначається співвідношенням властивостей армуючих елементів і матриці, а також міцністю зв'язку між ними. Теплове розширення композиційного матеріалу буде відрізнятися від теплового розширення кожного окремого компоненту композита, тому для встановлення закономірностей температурної поведінки коефіцієнтів лінійного та об'ємного розширення можуть застосовуватись комбіновані дилатометри. Такі прилади при достатньо високій чутливості дозволяють проводити дослідження матеріалів, фізичний стан яких змінюється у процесі нагрівання, що є особливо актуальним для полімерних композиційних матеріалів, до складу

яких в якості матриці входять полімерні матеріали, а в якості наповнювачів використані тверді дисперсні частинки.

Список використаної літератури:

1. Шут М.І., Рокицький М.О., Рокицька Г.В., Шут А.М., Левандовський В.В. Фізико-механічні властивості полімерних композиційних матеріалів на основі пентапласту та дисперсного йодиду срібла // Фізика аеродисперсних систем. – 2013. – Вып. 50. – с. 23-32.
2. Новікова С.І. Тепловое расширение твердых тел. – М.: Наука, 1974. – 294 с.

*Мельник Аліна Богданівна,
НПУ імені М.П.Драгоманова*

*Науковий керівник:
кандидат фізико-математичних наук,
доцент кафедри експериментальної та
теоретичної фізики та астрономії
Павлова Н.Ю.*

РІДКІ КРИСТАЛИ ТА ЇХ ВИКОРИСТАННЯ У ЖИТТІ ЛЮДИНИ

Деякі органічні речовини в певному температурному інтервалі можуть перебувати у термодинамічному стабільному фазовому стані, відокремленому від твердого і рідкого станів фазовими переходами першого роду. Ці речовини називають рідкими кристалами, а проміжний, п'ятий, фазовий стан речовини – рідкокристалічним.

Розрізняють три основні типи рідких кристалів [1, 2]: смектичні, нематичні, холестеричні.



Рис.1



Рис. 2

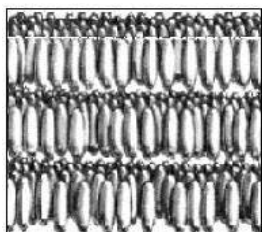

Рис. 3

У нематичних рідких кристалах (відгрец. «нема» – нитка) молекули схожі на нитки (рис.1).

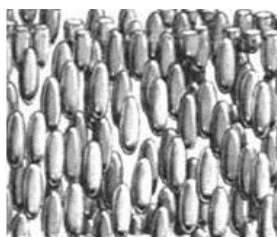
У смектичних рідких кристалах (відгрец. «смегма» – мило) рівень впорядкованості вищий. Молекули смектика згруповані у шари (рис.2). Прикладом смектика є розчин мила у воді. Коли ми миємо з милом руки, то шари молекул мила легко ковзають один відносно одного і шкіри, забираючи з неї бруд і передаючи його воді.

У холестеричних кристалах молекули мають форму спіралі, крок якої залежить від температури (рис.3).

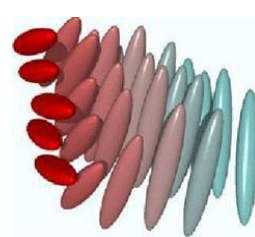
Рідкі кристали є унікальним матеріалом, властивості якого можна змінювати, використовуючи слабкі керуючі дії. Вони широко використовуються в науці і техніці. Властивість холестеричних рідких кристалів змінювати колір у наслідок нагрівання використовується в медицині (для визначення ділянок тіла з підвищеною температурою) і в техніці (для перетворення невидимого проміння від нагрітих тіл на видиме зображення). Рідкі кристали є дуже цікавими для спеціалістів з радіоелектроніки і оптоелектроніки. Зараз випускаються рідкокристалічні індикатори для годинників, мінікалькуляторів та інші. Характерною їх особливістю є надзвичайно мала споживана потужність, низькі керуючі напруги. Тому такі індикатори можна поєднувати з мініатюрними електронними пристроями, полегшуючи можливість застосування мініатюрних джерел живлення з тривалим терміном роботи. Вони дешеві і порівняно прості у виготовленні.

Рідкім кристалам властиві і деякі недоліки: обмежений температурний діапазон роботи, порівняно велика інерційність (одиниці – десятки мілісекунд), старіння і ін. Проте в останнє десятиліття ця область електроніки інтенсивно розвивається, багато недоліків виявляються цілком переборними, відкриваються нові можливості і в наш час важко передбачити межі застосування рідкокристалічного стану речовини.

Згідно навчальної програми [3] (стандартний, академічний та профільний рівень) учні 10-го класу отримують загальне уявлення про рідкокристалічний стан речовини, типи рідких кристалів та їх застосування в медицині та техніці.

Тема «Рідкі кристали та їх властивості» викладена в підручнику для 10-го класу рівня стандарту [4], але на жаль в існуючих підручниках для 10 класу профільного та академічного рівня навчання [5, 6] ця тема відсутня. Вчитель повинен мати достатні знання з фізики та застосування рідких кристалів, щоб в обмежений час належним чином ознайомити учнів з актуальною темою рідких кристалів.

Список використаної літератури:

1. Гриценко М. І. Фізика рідких кристалів/ М. І.Гриценко – Київ: видавничий центр «Академія», 2012. – 272 ст.
2. Кучерук І. М. Механіка. Молекулярна фізика і термодинаміка, Загальний курс фізики. Том 1. / І. М. Кучерук, І. Т. Горбачук, П. П. Луцик. – Київ: Техніка, 1990. – 536 с.
3. Навчальні програми з фізики для 10-11 класів загальноосвітніх навчальних закладів [Електронний ресурс] – Режим доступу до ресурсу: <http://mon.gov.ua/activity/education/zagalna-serednya/navchalni-programy.html>
4. Сиротюк В. Д. Фізика; підруч. для 10 кл. загальноосвіт. навч. закл.: (рівень стандарту) / В. Д. Сиротюк, В. І. Баштовий. – Київ: Освіта, 2010. – 303с.
5. Баряхтар В. Г. Фізика. 10 клас. Академічний рівень: Підручник для загальноосвіт. навч. акладів/ В. Г.Баряхтар, Ф.Я. Божинова. – Харків: Ранок, 2010. – 256 с.
6. Засекіна Т. М. Фізика: підручник для 10 кл. загальноосвіт. навч. закл. (профільн. рівень)/ Т. М.Засекіна, М. В. Головка. – Київ: Педагогічна думка, 2010. – 304 с.

*Миськова Наталія Олександрівна,
НПУ імені М.П.Драгоманова
Науковий керівник:
кандидат фізико-математичних наук,
доцент кафедри експериментальної та
теоретичної фізики та астрономії
Павлова Н.Ю.*

ОСОБЛИВОСТІ ВИВЧЕННЯ КІНЕМАТИКИ У КУРСІ ФІЗИКИ СТАРШОЇ ШКОЛИ

Шкільний курс фізики старшої школи розпочинається із розділу «механіка». Він присвячений найпростішим формам руху, містить матеріал, що не створює особливих труднощів для учнів під час формування початкових фізичних уявлень і слугує ефективному вивченню інших розділів.

Вивчення механіки в старшій школі традиційно розпочинають із кінематики [1]. У цій темі розглядають механічний рух тіл без урахування їх взаємодії з іншими тілами. У змісті теми «Основи кінематики» виокремлюють три частини: «Основні поняття кінематики», «Прямолінійний нерівномірний рух» та «Криволінійний рух».

Характерною особливістю теми «Основи кінематики» є застосування графічного методу при з'ясуванні залежностей між фізичними величинами, які описують механічний рух.

Графічний метод у фізиці передбачає використання графіків для опису і пояснення природних процесів та закономірностей і є потужним засобом для розв'язування фізичних

задач. Використання графіків сприяє наочному та більш глибокому розумінню учнями фізичного процесу, навчає їх виражати функціональну залежність аналітично, дає можливість уявити поставлену задачу, а також її розв'язок. Графічне зображення законів прямолінійного руху і аналіз графіків мають за мету [2]: - навчити визначати характер руху та числові значення шляху, переміщення, швидкості й прискорення за графіком; - наочно зображати функціональні залежності кінематичних величин; - порівнювати графіки рухів, за якими можуть бути визначені кінематичні величини; - навчити розв'язувати задачі на зустрічні рухи тіл (визначати час зустрічі, місце зустрічі, швидкість у момент зустрічі і т.д.).

Часто графічне представлення фізичного процесу робить його більш наглядним и тим самим полегшує розуміння явища, що розглядається. Дозволяючи, подекуди, значно спростити розрахунки, графіки широко використовуються на практиці для вирішення різних задач [3].

Розглянемо приклади розв'язування задач з кінематики графічним методом.

Приклад 1.

Пасажир, що запізнився на потяг помітив, що передостанній вагон пройшов повз нього за $t_1=10$ с, а останній за $t_2=8$ с. Визначте, на який час T запізнився пасажир, якщо рух потяга є рівноприскореним.

Розв'язок

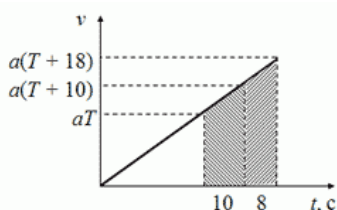

Графічне розв'язання даної задачі ґрунтується на тому, що площа під графіком швидкості чисельно рівна пройденому шляху за час t_1 і t_2 – це рівні довжини вагонів, тому

$$l = \frac{aT + a(T+10)}{2} \cdot 10 \text{ і } l = \frac{aT + a(T+8)}{2} \cdot 8$$

Прирівнюємо праві і ліві частини рівнянь

$$\frac{aT + a(T + 10)}{2} \cdot 10 = \frac{aT + a(T + 8)}{2} \cdot 8$$

Розв'язуючи це рівняння відносно шуканого часу запізнення, знайдемо $T=31$ с.

Приклад 2.

Мурашка повзе вздовж осі Ox . Визначте середню швидкість її руху на ділянці між точками з координатами $x_1=1$ м і $x_2=5$ м, якщо відомо, що добуток швидкості комахки на її координату весь час залишається сталою величиною, рівною $c=500$ см²/с

Розв'язок

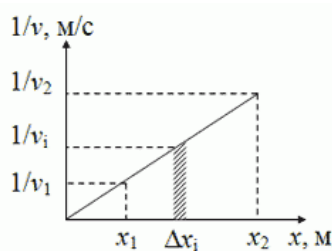

За означенням середня швидкість $\langle v \rangle = \frac{x_2 - x_1}{t}$.

Знайдемо час руху t . За умовою задачі $vx=c$. Звідси $\frac{1}{v} = \frac{1}{c}x$

Побудуємо графік цієї залежності. Для малого Δx_i значення $1/v_i$ можна вважати наближено постійним. Отже, площа заштрихованої трапеції $\Delta x_i \frac{1}{v_i}$ дорівнює часу Δt_i , за який мурашка подолає шлях Δx_i .

Тоді час руху t між координатами x_1 і x_2 визначається площею трапеції

$$t = \frac{1}{2} \left(\frac{1}{v_2} + \frac{1}{v_1} \right) \cdot (x_2 - x_1) = \frac{x_2^2 - x_1^2}{2c},$$

а середня швидкість $\langle v \rangle = \frac{2c}{x_2 - x_1} = 1,0$ (м/хв).

Наведені приклади задач демонструють, як можна наочно, спираючись на елементарні знання учнів з математики, ілюструвати їм механіку руху тіла та з'ясувати фізичний зміст рівнянь руху тіл при побудові графіків.

Список використаної літератури:

1. Методика навчання фізики у старшій школі: навч. посіб. / [В. Ф. Савченко, М. П. Бойко, М. М. Дідович та ін] ; за ред. В. Ф. Савченка. – Київ: ВЦ «Академія», 2011. – 296 с. – (Серія «Альма-матер»).
2. Резников Л.И. Графический метод в преподавании физики. – Москва: Учпедгиз, 1960. – 347 с.

3. Уварова С.В. Избранные вопросы физики в графиках и таблицах [Електр. ресурс]:-Режим доступу: http://22usv22.ucoz.ru/tvorchestvo/kurs_fizika_v_grafikakh.pdf

*Лубінцова Вікторія Олександрівна,
НПУ імені М.П.Драгоманова
Науковий керівник:
кандидат фізико-математичних наук,
доцент кафедри експериментальної та
теоретичної фізики та астрономії
Павлова Н.Ю.*

ОСОБЛИВОСТІ ВИВЧЕННЯ ТЕРМОДИНАМІКИ У КУРСІ ФІЗИКИ СТАРШОЇ ШКОЛИ

Розділ «Основи термодинаміки» у курсі фізики старшої школи вивчається останнім в 10 класі. Він присвячений закономірностям взаємного перетворення теплоти і роботи та вивченню основних законів термодинаміки і може містити матеріали, які важко засвоюються учнями[1].

Одним із основних завдань вивчення молекулярної фізики і термодинаміки в старшій школі є оволодіння учнями статистичними і термодинамічними методами пізнання.

Метод термодинаміки — дедуктивний. Він полягає в строгому математичному розвитку постулатів термодинаміки — початкових аксіом, що є узагальненням загальнолюдського досвіду пізнання природи і допускають пряму експериментальну перевірку в усіх областях природознавства [2].

При вивченні термодинаміки в старшій школі, для зацікавленості учнів можна використовувати метод створення проблемної ситуації та ігровий метод.

Проблемне викладання визначається як діяльність учителя зі створення системи проблемних ситуацій, викладання навчального матеріалу з його (повним або частковим) поясненням і керування діяльністю учнів, спрямованою на здобуття нових знань.

Розглянемо приклади проблемних ситуацій при вивченні термодинаміки в старшій школі.

Приклад 1.

Тема: «Внутрішня енергія та способи її зміни»

Проблемне ситуація: Учитель демонструє такий дослід: у закорковану скляну банку накачують повітря. Після виштовхування повітрям корка спостерігають за появою роси на стінках банки[3].

Евристична бесіда.

1. Назвіть термодинамічне тіло у цьому досліді
2. Що відбувається з термодинамічним тілом під час накачування?
3. Чому корок виштовхується повітрям?
4. Про що свідчить поява роси?

Учні шукають правильні відповіді шляхом припущень.

Приклад 2.

В основу ігрового методу можна покласти відому всім гру «Бінго».

Учням видається табличка. Кількість рядків і стовбців відповідають кількості учнів. В кожній клітинці є запитання. Учень має знайти відповіді запитуючи їх в присутніх, але не більше одного запитання на одну людину. Хто перший впорається – кричить «БІНГО».

БІНГО

Чому теплові процеси необоротні?	Що таке теплова машина?	Що таке внутрішня енергія тіла?	Що таке питома теплоємність тіла?
Цикл Карно	Перший закон термодинаміки	В чому суть дослідів Джоуля?	Другий закон термодинаміки
Чому дорівнює ККД ідеальної теплової машини?	На скільки збільшиться внутрішня енергія 500 г. льду, в результаті його нагрівання від -10 до -7.	Чому неможливо створити вічний двигун?	Хто сформулював II закон термодинаміки?

Список використаної літератури

1. Белоконь Н. И. 1. Основные принципы термодинамики / Н. И. Белоконь. – Москва: Недра, 1968. – 110 с.
2. Малафеев Р. И. Проблемное обучение физике в средней школе / Р. И. 2. Малафеев. – Москва: Просвещение, 1980.
3. Тимочків М. І. Уроки фізики 10 клас: Книга для вчителя / М. І. Тимочків. – Тернопіль: Навчальна книга-Богдан, 2005. – 256 с.

*Стасюк Іван Михайлович,
НПУ імені М.П.Драгоманова
Науковий керівник:
кандидат фізико-математичних наук, професор,
завідувач кафедри експериментальної та
теоретичної фізики та астрономії
Грищенко Г.О.*

ІСТОРІЯ ВІДКРИТТЯ АБСОЛЮТНОГО НУЛЯ ТЕМПЕРАТУРИ

Фізичне поняття «абсолютний нуль температури» має для сучасної науки дуже важливе значення з ним тісно пов'язане таке поняття, як надпровідність.

Щоб зрозуміти, що ж таке абсолютний нуль, слід звернутися до робіт таких відомих фізиків, як Г. Фаренгейт, А. Цельсій, Ж. Гей-Люссак і У. Томсон. Саме вони зіграли ключову роль в створенні використовуваних досі основних температурних шкал.

Першим свою температурну шкалу запропонував в 1714 році німецький фізик Г. Фаренгейт. При цьому за абсолютний нуль, тобто за найнижчу точку цієї шкали, була прийнята температура суміші, яка включала в себе сніг і нашатир. Наступним важливим показником стала нормальна температура тіла людини, яка стала дорівнювати 100 градусів. Відповідно, кожний розподіл цієї шкали отримав назву «градус Фаренгейта», а сама шкала - «шкали Фаренгейта».

Через 30 років шведський астроном А. Цельсій запропонував свою температурну шкалу, де основними точками стали температура танення льоду і точка кипіння води. Ця шкала отримала назву «шкали Цельсія», вона до цих пір популярна в більшості країн світу,

У 1802 році, проводячи свої знамениті досліді, французький вчений Ж. Гей-Люссак виявив, що обсяг маси газу при постійному тиску знаходиться в прямій залежності від температури. Але найцікавіше полягало в тому, що при зміні температури на 10 за шкалою Цельсія, обсяг газу збільшувався або зменшувався на одну і ту ж величину. Провівши необхідні обчислення, Гей-Люссак встановив, що ця величина дорівнювала $1/273$ від обсягу газу при температурі, яка дорівнює 0°C .

З цього закону слідував висновок, що напрошується: температура, рівна -2730C , є найменшою температурою, навіть підійшовши до якої впритул, досягти її неможливо. Саме ця температура отримала назву «абсолютний нуль температури».

Більш того, абсолютний нуль став відправною точкою для створення шкали абсолютної температури, активну участь в якому взяв англійський фізик Уільям Томсон, більш відомий для широких мас як лорд Кельвін.

Його основне дослідження стосувалося докази того, що жодне тіло в природі не може бути охолоджене нижче, ніж абсолютний нуль. При цьому він активно використовував другий закон термодинаміки, тому, введена ним в 1848 році абсолютна шкала температур стала називатися термодинамічної або «шкалою Кельвіна».

У наступні роки і десятиліття відбувалося тільки числове уточнення поняття «абсолютний нуль», яке після численних узгоджень стало вважатися рівним $-273,150\text{C}$. Основний фізичний зміст абсолютного нуля полягає в тому, що, згідно з основним фізичним законам, при такій температурі енергія руху елементарних частинок, таких як атоми і молекули, дорівнює нулю, і в цьому випадку має припинитися будь-хаотичний рух цих самих частинок. При температурі, що дорівнює абсолютного нуля, атоми і молекули повинні зайняти чітке положення в основних пунктах кристалічної решітки, утворюючи впорядковану систему.

Список використаної літератури:

1. Гельфер, Я.М. История и методология термодинамики и с М.: Высшая школа; Издание 2-е, перераб. и доп. 536 страниц; 1981 г.
2. Камке Д., Кремер К. Физические основы единиц измерения М.: Мир, 1980. — 2С

*Струнговська Віолета,
НПУ імені М.П.Драгоманова
Науковий керівник:
кандидат педагогічних наук,
старший викладач кафедри експериментальної та
теоретичної фізики та астрономії
Кириленко О.І.*

ЯВИЩЕ НАДПЛИННОСТІ

Надплинність, має дуже велике значення не тільки для науки фізики, а і для наукового світогляду взагалі. Кожен з нас бачив, як тече вода через щілини і властивості води всім відомі, але ніхто й подумати не міг, що при певних температурних умовах гелій почне вести себе так само.

До недавнього часу, надплинність була відома лише у рідкого гелію. Надплинність – здатність речовини в певному стані (квантовій рідині), що виникає при пониженні температури до абсолютного нуля (термодинамічна фаза), протікати через вузькі щілини і капіляри без тертя; стан речовини в якому вона втрачає в'язкість. Надплинність пояснюється наступним чином: «Оскільки атоми гелію є бозонами, квантова механіка допускає знаходження в одному стані довільного числа частинок. Поблизу абсолютного нуля температур всі атоми гелію виявляються в основному енергетичному стані. Оскільки енергія станів дискретна, атом може отримати не будь-яку енергію, а тільки таку, яка дорівнює енергетичного проміжку між сусідніми рівнями енергії. Але при низькій температурі енергія зіткнень може виявитися менша цієї величини, в результаті чого розсіювання енергії просто не буде відбуватися. Рідина буде текти без тертя.»

Вперше отримав рідкий гелій в 1908 р. голландський фізик і хімік Хейке Камерлінг-Оннес. У 1922 р., проводячи досліди, учений виявив, що налитий їм у пробірку рідкий гелій сам по собі піднімається по стінках посудини і витікає назовні. Він помістив цю пробірку у ванну, наповнену гелієм. Гелій витікав до тих пір, поки його рівень не зрівнявся з рівнем гелію у ванні. Якщо ж рівень гелію у ванні був нижчим, ніж сама пробірка, гелій витікав

весь. Дивно, але рідкий гелій здатний перетікати з ємності, заповненої ним, в абсолютно порожню склянку, занурену у цю ємність, навіть якщо верх цієї склянки розташований вище рівня рідини. І цей процес буде відбуватися до тих пір, поки їх рівні не зрівняються.

Описані вище явища відносяться до ізотопу гелію-4. Пояснити їх природу змогли лише після того, як радянський фізик, академік Петро Леонідович Капіца відкрив явище надплинності у 1938 році, а інший видатний радянський фізик-теоретик Лев Давидович Ландау створив теорію надтекучості у 1941 році.

Рідкий гелій, що володіє властивостями рідини до температури 2,17 К, П.Л. Капіца назвав гелієм-I, а новий, надтекучий гелій - гелієм-II.

Але на цьому поясненні явища надплинності не закінчилося. У 2000 році Ян Петер Тоенніес демонструє надплинність водню при 0,15 К.

У 2004 році було оголошено про відкриття надплинності в твердому гелію. Подальші дослідження, показали, що ситуація далеко не така проста, і тому говорити про експериментальне виявлення цього явища поки передчасно.

З 2004 року, на підставі результатів ряду теоретичних робіт передбачається, що при тисках близько 4 мільйонів атмосфер і вище водень стає не здатним переходити в тверду фазу при будь-якому охолодженні (як і гелій при нормальному тиску) утворюючи тим самим надтекучу рідину. Прямі експериментальні підтвердження або спростування поки відсутні.

Існують також роботи, які прогнозують надплинність в холодному нейтронному або кварковому агрегатному стані. Це може виявитися важливим для розуміння фізики нейтронних і кваркових зір. В 2005 році була відкрита надплинність в холодному розрідженому газі ферміонів. У 2009 році була продемонстрована надплинність типу «supersolid» в холодному розрідженому газі рубідію. Нещодавно у лабораторії Chandra визначили, що матерія нейтронних зір може існувати в надплинному стані, спостерігаючи за Кассіопеєю. Астрофізики-теоретики визначили параметри падіння температури нейтронної зорі після того, як її речовина переходить у надплинний стан.

Явище надплинності і зараз цікавить вчених і хто знає, які ще загадки Всесвіту будуть розгадані завдяки цьому явищу.

Список використаної літератури:

1. Ландау Л.Д., Лифшиц Е.М. Гидродинамика /Теоретическая физика. М: 2006. Т6 – 736с.
2. Тилли Д.Р., Тилли Дж. Сверхтекучесть и сверхпроводимость М: 1977 – 304с.
3. Сивухин Д. В. Общий курс физики. Учеб. пособие: Для вузов. В 5 т. Атомная и ядерная физика. М.: ФИЗМАТЛИТ; Изд-во МФТИ, 2002.-784 с.

*Оразнепесова Хумай,
НПУ імені М.П.Драгоманова
Науковий керівник:
кандидат педагогічних наук,
старший викладач кафедри експериментальної та
теоретичної фізики та астрономії
Кириленко О.І.*

PERPETUUM MOBILE

Вечный двигатель (в.д.), перпетуум мобиле (лат. *perpetuum mobile*, буквально — вечное движение), воображаемая машина, которая, будучи раз пущена в ход, совершала бы работу неограниченно долгое время, не заимствуя энергии извне. В.д. противоречит закону сохранения и превращения энергии и неосуществим. Возможность работы такой машины неограниченно долгое время означала бы получение энергии из ничего. Первые проекты в.д. относятся к 13 в. (Виллар д'Оннекур, 1245, Англия; Пьер де Марикур, 1269, Франция). Широкую популярность идея в.д. получила в 16 - 17 века, в эпоху перехода к машинному производству; до 19 в. количество проектов неуклонно возрастало. Идея создания в.д. занимала не только фантазеров-самоучек, мало знакомых с основами физики, но и некоторых учёных. К концу 18 в., вследствие бесплодности многовековых попыток осуществления в.д., среди учёных укрепилось убеждение в невозможности его создания, и с 1775 Французская Академия наук отказалась рассматривать проекты в.д. В середине 19 в., с установлением закона сохранения энергии, была доказана принципиальная неосуществимость в.д.

Если система тел адиабатически изолирована, то работа внешних сил над этой системой зависит только от ее начального и конечного состояний, но совсем не зависит от способа или пути, каким осуществляется переход системы из начального состояния в конечное. Сформулированное положение мы примем за постулат, выражающий содержание первого начала термодинамики. Его справедливость устанавливается опытом. Прямыми опытами, подтверждающими этот постулат, могут служить, например, классические опыты Джоуля по определению механического эквивалента теплоты.

$$Q = U_2 - U_1 + A_{12}.$$

(1)

Уравнение (1) дает математическую формулировку первого начала термодинамики. Оно утверждает, что теплота Q , полученная системой, идет на приращение ее внутренней энергии $\Delta U = U_2 - U_1$ и на производство внешней работы.

Все три величины: $U_2 - U_1$, A_{12} и Q , входящие в соотношение (1), могут быть измерены независимо, а потому можно экспериментально проверить, удовлетворяют они соотношению (1) или не удовлетворяют.

Исторически понятие о теплоте как о количественной величине возникло из калориметрических понятий. Соотношение (1) остается справедливым и в общем случае, т.е. при любых изменениях состояния системы.

Для квазистатических процессов, при которых термодинамические параметры испытывают бесконечно малые, или элементарные, изменения, уравнение (1) принимает вид:

$$\delta Q = dU + \delta A, \quad (2)$$

а в случае работы против давления P :

$$\delta Q = dU + PdV, \quad (3)$$

Если процесс круговой, т.е. в результате него система возвращается в исходное состояние, то $U_2 = U_1$ и, следовательно, $Q = A$. В круговом процессе все количество теплоты, полученной системой, идет на производство внешней работы.

Если $U_1 = U_2$ и $Q = 0$, то $A = 0$. Это значит, что невозможен процесс, единственным результатом которого является производство работы без каких бы то ни было изменений в других телах. Механизм, в котором осуществляется такой процесс, называется «перпетуум мобиле» (вечным двигателем). Таким образом, из первого начала термодинамики следует невозможность «перпетуум мобиле».

Нескончаемые попытки построить такой двигатель, с настойчивостью предпринимавшиеся в предыдущие века, иногда встречающиеся и теперь, неизменно оканчивались неудачей. Это привело к тому, что невозможность «перпетуум мобиле» была возведена в принцип, по своему содержанию эквивалентный принципу сохранения энергии.

Список использованной литературы:

1. Вечный двигатель [Электронный ресурс] // Энциклопедия физики и технику - Режим доступа: //femto.com.ua/
2. Кучерук І.М. Загальний курс фізики у трьох томах. Т1. Механіка. Молекулярна фізика і термодинаміка. / І.М. Кучерук, І.Т. Горбачук. - К.: 1999, – 269 с.
3. Сивухин Д.В. Общий курс физики. Учебное пособие для вузов в 5ти томах. Т II. Термодинамика и молекулярная физика. / Д.В. Сивухин. – 5е изд. – М.: 2005. – 544с.
4. Спасский Б.И. История физики Ч II. / Б.И. Спасский. - М.: 1977 – 320с.

*Рахімова Ягішингуль,
НПУ імені М.П.Драгоманова
Науковий керівник:
кандидат педагогічних наук,
старший викладач кафедри експериментальної та
теоретичної фізики та астрономії
Кириленко О.І.*

МЕЖДУНАРОДНАЯ ПРАКТИЧЕСКАЯ ТЕМПЕРАТУРНАЯ ШКАЛА

Экспериментальные трудности измерения температуры по абсолютной термодинамической шкале привели к необходимости введения *Международной практической температурной шкалы (МПТШ)*. При этом преследовалась цель создания такой температурной шкалы, которую легко и быстро можно было бы использовать для калибровки научных и технических приборов и которая в то же время воспроизводила бы термодинамическую шкалу с наибольшей возможной точностью, допускаемой современной техникой измерений. Единицами температуры в этой шкале являются Кельвин и градус Цельсия в зависимости от выбора начала отсчета температуры. Шкала несколько раз уточнялась. Последний раз - в 1968 г.

Международная практическая температурная шкала 1968 г. (МПТШ-68) основана на двенадцати хорошо воспроизводимых температурных точках, которым приписаны определенные значения температуры (первичные реперные точки). Температуры первичных реперных точек приведены в таблице.

Реперные точки МПТШ-68		Температура	
		К	°С
Опорная	Тройная точка H ₂ O	273,16	0,01
Первичные	Тройная точка кипения H ₂ ¹⁾	13,81	- 259,34
	Точка кипения H ₂ ¹⁾ при 25/76 атм	17,042	- 256,108
	Точка кипения H ₂ ¹⁾	20,28	- 252,87
	Тройная точка O ₃	54,361	- 218,789
	Тройная точка Ar	83,798	- 189,352
	Точка кипения O ₃	90,188	- 182,962
	Точка кипения H ₂ O	373,15	100
	Точка затвердевания: Sn	505,1181	231,9681
	Zn	692,73	419,58
	Ag	1235,08	961,93
Au	1337,58	1064,43	
Вторичные	Точка кипения ⁴ He	4,215	- 268,935
	Тройная точка N ₂	63,148	- 210,002
	Точка кипения N ₂	77,348	- 195,802
	Точка сублимации CO ₂	194,674	- 78,476

Точка затвердевания Hg	234,288	- 38,862
Точка замерзания H ₂ O	273,15	0
Тройная точка феноксибензина	300,02	26,87
Точки затвердевания: In	429,784	156,634
Bi	544,592	271,442
Cd	594,258	321,108
Pb	600,652	327,502
Точки кипения: Hg	629,81	356,66
S	717,824	444,674
Точки затвердевания эвтектики Cu-Al	821,38	548,23
Sb	903,89	630,74
Al	933,52	660,37
Cu	1357,6	1084,5
Ni	1728	1455
Co	1767	1494
Pd	1827	1554
Pt	2045	1772
Rh	2236	1963
Ir	2720	2447
W	3660	3387

¹⁾Равновесная смесь орто- и параводорода.

Примечание. За исключением температур тройных точек и $T = 17,042\text{K}$ приведенные в таблице значения относятся к давлению в одну стандартную атмосферу.

Между первичными реперными точками температурная шкала устанавливается с помощью интерполяционных формул, дающих соотношение между температурой и показаниями стандартных термометров (платиновый термометр, платинородиевая термопара, оптический пирометр), градуированных по этим точкам. Вся область температур, охватываемая МПТШ-68, делится на ряд интервалов, в каждом из которых рекомендуются свои методы воспроизведения температур и свои интерполяционные формулы.

В интервале от 13,81K (тройная точка водорода) до 630,74°C (точка затвердевания сурьмы) стандартным прибором является платиновый термометр сопротивления. Весь этот интервал разбивается на пять более мелких интервалов, в каждом из которых для платинового термометра применяются свои интерполяционные формулы. Выше температуры 630,74°C до 1064°C (температура затвердевания золота) Международная практическая температурная шкала устанавливается с помощью платинородиевой термопары *Pt 10 Rh/Pt*.

В реперных точках Международная практическая температурная шкала согласуется очень трудно с термодинамической шкалой. В промежутках между ними расхождения с термодинамической шкалой настолько малы, что ими в большинстве практических измерений можно пренебречь. Выше температуры затвердевания золота применяется оптический пирометр, проградуированный с помощью законов теплового излучения тел. Для установления температурной шкалы в диапазоне 0,845K, как правило, используют измерения давления насыщенных паров гелия. Ниже 0,8K температура обычно определяется путем измерений либо давления паров редкого изотопа ³He (до 0,4 K), либо магнитной восприимчивости некоторых парамагнитных солей (до 10⁻³ K).

Список использованной литературы:

1. Сивухин Д.В. Общий курс физики. Учебное пособие для вузов в 5ти томах. Т II. Термодинамика и молекулярная физика / Д.В. Сивухин. – 5е изд. – М., 2005. – 544с.
2. Спасский Б.И. История физики Ч II. / Б.И. Спасский/ - М.: 1977 – 320с.

*Рузієва Діларам,
НПУ імені М.П.Драгоманова
Науковий керівник:
кандидат педагогічних наук,
старший викладач кафедри експериментальної та
теоретичної фізики та астрономії
Кириленко О.І.*

ЭЛЕМЕНТАРНЫЕ ЧАСТИЦЫ

Элементарными частицами сейчас условно называют большую группу мельчайших микрочастиц, не являющихся атомами или атомными ядрами (за исключением протонов — ядер атома водорода).

Исторически первыми экспериментально выявленными элементарными частицами были электрон, протон, а потом нейтрон. Казалось, что этих частиц и фотона (кванта электромагнитного поля) достаточно для построения известных форм вещества — атомов и молекул. Такой подход предусматривал, что вещество состоит из протонов, нейтронов и электронов, а фотоны осуществляют взаимодействие между ними. Однако вскоре выяснилось, что мир устроен значительно сложнее. Было установлено, что каждой частице отвечает своя античастица, которая отличается от нее лишь знаком заряда. Для частиц с нулевыми значениями всех зарядов античастица совпадает с частицей (например, фотон). Начиная с 1932 года было открыто свыше 400 элементарных частиц и это число растет и в дальнейшем.

Общими характеристиками элементарных частиц являются их масса m , электрический заряд q , спин s и время жизни τ . Массу элементарных частиц выражают числом, кратным массе электрона; электрический заряд — в единицах, кратных заряду электрона e ; спин — кратный значению постоянной Планка \hbar .

В зависимости от свойственного им типа взаимодействий все элементарные частицы, кроме фотона, разделяются на две основных группы: адроны, которые участвуют во всех типах взаимодействий — гравитационной, электромагнитной, сильной и слабой, и лептоны, которым не свойственно сильное взаимодействие.

По времени жизни элементарные частицы разделяют на стабильные (фотон, электрон, протон, нейтрино, относительно стабильный нейтрон), квазистабильные ($\tau > 10^{-20}$ с) которые распадаются в результате электромагнитного или слабого взаимодействия, и нестабильные ($\tau < 10^{-22}$ с), которые распадаются в результате сильного взаимодействия.

Также их можно разделить на частицы и античастицы (электрон — позитрон, нейтрино — антинейтрино); по значению спинового квантового числа, которое может быть целым или полуцелым, адроны разделяют на бозоны и барионы. Бозоны с нулевым спином называют мезонами. Эту классификацию можно продолжить на основе значений разных квантовых чисел.

Как выявить элементарную частицу? Обычно изучают и анализируют следы (траектории или треки), оставленные частицами, за фотографиями. Все современные методы регистрации ядерных частиц и излучений можно разбить на две группы: вычислительные методы, основанные на использовании приборов, которые вычисляют количество частиц того или другого типа; трековые методы, которые позволяют воссоздать след частицы.

Марри Гелл-Манн предложил оригинальную систематику элементарных частиц, возведя частицы и кварки в систему приведенную в таблице 1. Хотя таблица содержит лишь по 6 кварков и лептонов, их значительно больше. Действительно, среди лептонов есть и античастицы, а кварки кроме того имеют еще и цвета и спиральность. Однако такая систематика чрезвычайно упрощает общий взгляд на микромир.

Таблиця 1.

	Поколение I	Поколение II	Поколение III
Лептон	e електрон	μ мюон	τ τ -лептон
	ν_e електронне нейтрино	ν_μ мюонне нейтрино	ν_τ τ -лептонне нейтрино
Кварки	u верхній	s странний	b красивий
	d нижній	c очарований	t істинний

В настоящее время к «истинно» элементарным принято относить следующие частицы (и их античастицы): 1) лептоны (e , μ , τ и соответствующие им нейтрино); 2) кварки; 3) фотоны и промежуточные бозоны W^\pm , Z^0 .

Наиболее характерным свойством элементарных частиц, связанным по современным представлениям с корпускулярно-волновым дуализмом, является их способность рождаться и взаимопревращаться друг в друга при столкновениях. Вторая характерная черта элементарных частиц состоит в том, что подавляющая часть их нестабильна. Частицы самопроизвольно распадаются.

Список использованной литературы:

1. Кучерук І.М. Загальний курс фізики у трьох томах. Т3. Оптика. Квантова фізика / І.М. Кучерук, І.Т. Горбачук. - К.: 1999, – 261 с.
2. Сивухин Д.В. Общий курс физики. Учебное пособие для вузов в 5ти томах. Т V. Атомная и ядерная физика. / Д.В. Сивухин. – 2е изд. – М.: 2002. – 784с.
3. Спасский Б.И. История физики Ч II. / Б.И. Спасский. - М.: 1977 – 320с.

Ротозей А.О.
НПУ імені М.П.Драгоманова
Науковий керівник:
кандидат фізико-математичних наук,
доцент кафедри експериментальної та
теоретичної фізики та астрономії
Павлова Н.Ю.

КРИСТАЛІЧНА БУДОВА РЕЧОВИНИ ТА ЇЇ ВИВЧЕННЯ В ШКІЛЬНОМУ КУРСІ ФІЗИКИ

Багато речовин, які використовуються людством мають кристалічну будову. Кристалічний стан є рівноважним станом твердих тіл. Кристали, що виростили в рівноважних умовах, мають форму правильних багатогранників певної симетрії, грані кристалів — плоскі, ребра між гранями прямолінійні, кути між відповідними гранями даного кристала однакові [1].

Кристалографія вивчає закони утворення, симетрію форми та особливості структури кристалів, зв'язок їхніх властивостей із просторовим розташуванням атомів, а також досліджує все розмаїття кристалів, зокрема раціональну їх класифікацію за різними ознаками (структурними, морфологічними тощо).

Для опису правильної внутрішньої структури кристалів використовують поняття кристалічної ґратки [2]. Кристалічною ґраткою називається властиве кристалічному стану речовини періодично повторюване в просторі розташування мікрочастинок, з яких

складається тверде тіло. Розрізняють ґратки, одержані шляхом трансляції, і ґратки з базисом.

Дифракційні методи дослідження кристалічних ґраток [3] дозволяють з великою точністю визначити положення окремих атомів в речовинах які мають кристалічну будову.

Ідеально правильна структура монокристала спостерігається лише в дуже малих об'ємах. Структура реального кристала характеризується різними дефектами.

Дефекти кристалів — це порушення їхньої кристалічної структури; вони можуть бути точковими, лінійними та об'ємними. Ці дефекти значною мірою визначають структурно-чутливі властивості кристалів — електро- і теплопровідність, міцність.

Згідно навчальної програми з фізики (рівень стандарту, академічний, профільний рівень) [5] учні вивчають властивості твердих тіл у 10 класі. Вони розглядаються під час вивчення «Молекулярної фізики і термодинаміки» у розділі 1: «Властивості газів, рідин, твердих тіл».

Наприклад, на вивчення цього розділу у програмі академічного рівня виділено 18 годин, з яких саме 4 години можна присвятити темі «Будова й властивості твердих тіл. Кристалічні й аморфні тіла.» Програма та підручники передбачають оглядове ознайомлення учнів з властивостями та будовою кристалів, адже теоретичний матеріал є складним. Поглибити знання учнів про кристалічний стан речовини можна на заняттях фізичного гуртка

Широке використання кристалічних речовин в науці, техніці та побуті, а також створення і дослідження нових кристалічних структур свідчить про важливість знань про кристали. Тому, зокрема, необхідно надавати учням знання про властивості, будову та використання речовин у кристалічному стані.

Список використаної літератури:

1. Пастушенко С.М. Фізика твердого тіла. Ядерна фізика : навч. посіб. / С. М. Пастушенко. — Київ : Вид-во Нац. авіац. ун-ту «НАУ-друк», 2009. — 256 с.
2. Блейкмор Дж. Фізика твердого тела / Дж. Блейкмор; [Пер. с англ. Д.Г. Андрианов и др.] -Москва: Мир, 1988. -608 с.
3. Киттель Ч. Введение в физику твердого тела /Ч. Киттель. -Москва: Наука, 1978. -792 с.
4. Лабковский В. Б. Фізика після уроків, Матеріали для організації профільного навчання / В. Б. Лабковский – Харків: ВГ «Основа», 2004.-Вип.2.(Бібліотека журналу «Фізика в школах України»)
5. Навчальні програми з фізики для 10-11 класів загальноосвітніх навчальних закладів [Електронний ресурс] – Режим доступу до ресурсу: <http://mon.gov.ua/activity/education/zagalna-serednya/navchalni-programy.html>

*Шевченко Роман Володимирович,
НПУ імені М.П.Драгоманова
Науковий керівник:
кандидат фізико-математичних наук,
доцент кафедри експериментальної та
теоретичної фізики та астрономії
Філоненко М.М.*

МОДЕЛЮВАННЯ ДЕЯКИХ ФІЗИЧНИХ ВЛАСТИВОСТЕЙ КРЕМНІЮ

ЗА ДОПОМОГОЮ ПАКЕТА ПРОГРАМ QUANTUM ESPRESSO

Quantum ESPRESSO (QE) — це інтегрований пакет комп'ютерних програм для електронно-структурних розрахунків та моделювання матеріалів, оснований на теорії функціонала густини, плоских хвилях та псевдопотенціалах [1]. QE є вільно доступним на основі GNU General Public License.

На лівому рисунку відображено результати розрахунків повної енергії для об'ємноцентрованої, гранецентрованої та алмазної кристалічних структур кремнію. Видно, що алмазна структура є енергетично більш вигідною, ніж дві інші.

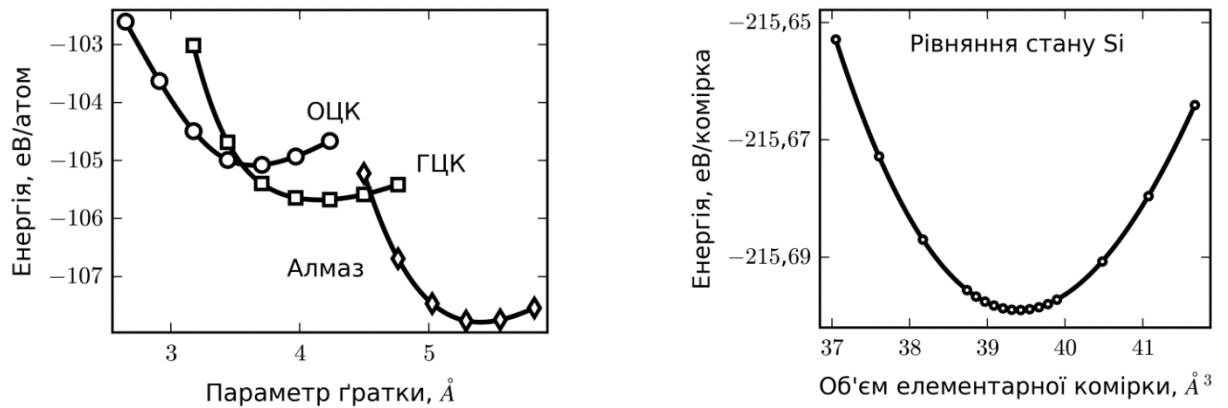

Крива на правому рисунку є апроксимацією розрахованих значень повної енергії кремнію алмазної кристалічної структури. Дані апроксимувались рівнянням стану Берча-Мурнагана

$$E(V) = E_0 + \frac{9V_0B_0}{16} \left\{ \left[\left(\frac{V}{V_0} \right)^{2/3} - 1 \right]^3 B_0' + \left[\left(\frac{V}{V_0} \right)^{2/3} - 1 \right]^2 \left[6 - 4 \left(\frac{V}{V_0} \right)^{2/3} \right] \right\},$$

де E_0 і V_0 – рівноважні енергія і об'єм при нулевому тиску, B_0 – об'ємний модуль пружності. В результаті апроксимації отримано $V_0 = 39,403 \text{ \AA}^3$ (відповідний параметр ґратки $a_0 = 5,402 \text{ \AA}$) і $B_0 = 0,5889 \text{ еВ/\AA}^3 = 9,422 \cdot 10^{10} \text{ Н/м}^2$. Експериментальні значення такі [2]: $a_0 = 5,430 \text{ \AA}$ і $B_0 = 9,422 \cdot 10^{10} \text{ Н/м}^2$. Відносні похибки отриманих значень: $\delta a_0 = 0,52\%$ і $\delta B_0 = 5,6\%$.

Для розрахунку пружних констант кремнію була використана програма ElaStic, яка дає можливість визначити тензори пружності другого порядку (константи пружності) для будь-якої кристалічної структури на основі *ab initio* розрахунків повної енергії або напружень [3]. Ця програма також є вільно доступною і в ній передбачено використання QE. В процесі роботи ElaStic визначила точкову групу симетрії кристалічної структури кремнію, вид симетрії тензора пружності другого порядку і розрахувала три ненульві незалежні пружні константи: $c_{11} = 160,0 \text{ ГПа}$, $c_{12} = 61,7 \text{ ГПа}$ і $c_{44} = 76,7 \text{ ГПа}$. Експеримент [4] дає такі значення: $c_{11} = 165,64 \text{ ГПа}$, $c_{12} = 63,94 \text{ ГПа}$ і $c_{44} = 79,51 \text{ ГПа}$. Відносні похибки: $\delta c_{11} = 3,4\%$, $\delta c_{12} = 3,5\%$ і $\delta c_{44} = 3,5\%$.

Використання QE та ElaStic дає можливість досить просто оцінити важливі характеристики різноманітних матеріалів.

Список використаної літератури:

1. Quantum ESPRESSO: a modular and open-source software project for quantum simulations of materials / P. Giannozzi, S. Baroni, N. Bonini [etc.] // J. Phys.: Condens. Matter. — 2009. — Vol. 21, № 39. — 395502 (19 pp).
2. Киттель Ч. Введение в физику твердого тела / Ч. Киттель. — Москва: Наука, 1978. — 792 с.
3. Golesorkhtabar R. ElaStic: A tool for calculating second-order elastic constants from first principles / R. Golesorkhtabar, P. Pavone, J. Spitaler [etc.] // Computer Physics Communications. — 2013. — Vol. 184, № 8. — P. 1861–1873.
4. Hall J. J. Electronic Effect in Elastic Constants of n-Type Silicon / J. J. Hall // Phys. Rev. — 1967. — Vol. 161, № 3. — P. 756–761.

*Дика Оксана Олександрівна,
НПУ імені М.П.Драгоманова
Науковий керівник:
кандидат фізико-математичних наук, професор,
завідувач кафедри експериментальної та
теоретичної фізики та астрономії
Грищенко Г.О.*

ВІДСТАНІ В СОНЯЧНІЙ СИСТЕМІ

Геліоцентричну модель світу запропонував видатний польський учений Микола Коперник. Свою основну працю «Про обертання небесних сфер» він опублікував у 1543 році. Епіграфом до книги Коперник взяв слова Платона: «Нехай не входить ніхто, хто не знає геометрії».

Німецький астроном і математик Йоганн Кеплер вивів три закони руху планет навколо Сонця за результатами спостережень Марса данським астрономом Тихо Браге. Перший закон: «усі планети рухаються по еліпсах, в одному з фокусів яких (спільному для всіх планет) міститься Сонце» був опублікований у 1609 році. Третій закон: «квадрати сидеричних періодів обертання планет відносяться як куби їхніх середніх відстаней до Сонця» був опублікований у 1619 році. Ці закони Кеплеру вдалось вивести не знаючи справжніх відстаней до планет.

Спроби визначити відстань між Землею і Сонцем робились іще в далекому минулому, і незважаючи на те що їх результати дуже відрізнялись, всі спостерігачі вважали, що Сонце знаходиться на величезній відстані. Птолемеєм оцінював відстань до Сонця у п'ять мільйонів миль. Відстань до Сонця не вдається визначити методом добового паралаксу на фоні яскравих зірок, тому що яскраве Сонце затьмарює близькі до нього зорі. В різні часи методом паралаксу були визначені відстані до Місяця, Марса і Венери, але відстань до Сонця вдалось визначити лише непрямыми методами. Перше достовірне вимірювання було виконано у 1672 році. Французькі астрономи Доменіко Кассіні у Паризькій обсерваторії і Жан Ріше у м. Каєнна поблизу екватора (Південна Америка) виконали спостереження Марса під час протистояння. В результаті цих спостережень було визначено добовий паралакс Марса на той момент, а отже і 0,52 частини астрономічної одиниці. Знаючи сидеричний період Марса (687 діб) і період Землі (приблизно 365 діб) скориставшись третім законом Кеплера нескладно дійти висновку, що Марс знаходиться в 1,52 рази далі від Сонця ніж Земля. Остаточний результат для відстані між Землею і Сонцем (одна астрономічна одиниця) складав 86 мільйонів миль (кілометрів тоді іще не знали). Добовий паралакс Сонця за розрахунками Кассіні і Ріше 9,5 кутових секунд.

З часом точність вимірювань середньої відстані між Землею і Сонцем збільшувалась. За виконаними вже в наш час радарними вимірюваннями горизонтальний паралакс Сонця 8,794 кутових секунд.

*Козут М.А.
НПУ імені М.П.Драгоманова
Науковий керівник:
кандидат педагогічних наук,
старший викладач кафедри експериментальної та
теоретичної фізики та астрономії
Кириленко О.І.*

МАРС ТА ЙОГО КОЛОНІЗАЦІЯ

Марс - четверта від сонця і сьома за розмірами планета Сонячної системи. Через криваво-червоний колір планети Марс, стародавні римляни назвали в його честь свого бога війни. Яскравий іржавий колір Марса, обумовлений тим, що його поверхня складається з реголіту, багатого залізом, мінеральним пилом і камінням. Певною мірою ґрунт Землі аналогічний марсіанському реголіту, проте містить набагато більше органічних речовин. Холодна і тонка атмосфера виключає присутність на Марсі рідкої води. Це дозволяє стверджувати, що ця пустельна планета, чий діаметр вдвічі менше діаметра Землі, повністю позбавлена будь-якого органічного життя. Навколо Марса обертаються два природних супутники - Фобос і Деймос. Вони були відкриті американським астрономом Асаф Холл у 1877 році. Імена супутників дуже красномовні: «Фобос» перекладається з давньогрецької як «страх», а «Деймос» - як «жах руйнування».

На орбіті Марса перебувають п'ять станцій: Mars Odyssey (з 2001 року), MRO (Mars Reconnaissance Orbiter, з 2006 року), MAVEN (Mars Atmosphere and Volatile Evolution, з 2014 року), Opportunity (з 2004 року) та Curiosity (з 2012 року). Зараз у США готують дві наукові лабораторії: InSight (Interior Exploration using Seismic Investigations, Geodesy and Heat Transport) — повинна вирушити на Марс весною 2016 року, вона дослідить будову і розподіл температури в надрах Червоної планети (на глибині до п'яти метрів); Mars 2020 — планується на 2020 рік: дослідники сподіваються доставити ровер, аналогічний Curiosity, і зібрати дані для пілотованих польотів на Марс. У 2030-х роках NASA збирається відправити на планету своїх астронавтів.

Перший пілотований політ на Марс агентство запланувало на 2030-і роки. Очікується, що зворотний політ займе не менше 500 діб. З цією метою на борту Міжнародної космічної станції (МКС) реалізується експеримент з довгострокового перебування людини на ній. На Червону планету США планують летіти на кораблі Orion. Над його створенням працює компанія Lockheed Martin, а на орбіту його доправить надважка ракета SLS (Space Launch System), розробляється компанією Boeing. Перший тестовий політ Orion відбувся в грудні 2014 року. Випробування SLS заплановано на 2018 рік.

Приватна компанія SpaceX, продемонструвала анімацію польоту на Марс. На відео показаний старт найважчої ракети-носія Falcon Heavy. Вона все ще перебуває на стадії розробки, але в кінцевому результаті це буде масивна ракета, яка зможе підняти на орбіту Землі 53 тонни вантажу. Перший запуск Falcon Heavy планують здійснити вже цього року.

Американська приватна компанія SpaceX хоче відправити людей на Марс в 2024 році, але їх першою марсіанською місією планується запуск капсули «Червоного дракона» в 2018 році. Для того, щоб здійснити таку місію компанія має здійснити кілька кроків:

- 2018 рік - запуск космічного зонда “Червоний дракон” з метою демонстрації технології, а також досягнути поверхні Марса і взяти зразки на місці висадки в невеликих масштабах.

- 2020 рік - запуск космічного корабля Mars Colonial Transporter МСТ1 (безпілотний). Для того, щоб відправити вантаж і повернути зразки.

- 2022 рік - запуск космічного корабля Mars Colonial Transporter МСТ2 (безпілотний). Вже друга ітерація МСТ. В цей час МСТ1 буде на зворотньому шляху до Землі, з марсіанськими зразками.

- 2024 рік - третя ітерація МСТ3 і перший політ з пілотом. На той момент всі технології доведуть свою працездатність, МСТ1 здійснить подорож на Марс і назад, а МСТ2 готовий і протестований на Марсі.

Основною метою польоту на Марс є перший крок колонізації планет. Колонізація Марса може зіграти велику роль у порятунку людства в разі глобальної катастрофи на Землі, наприклад, у разі зіткнення з астероїдом. У науковому плані, основний ефект від пілотованої експедиції полягає в тому, що людина є незрівнянно більш універсальним і гнучким «інструментом» дослідження, ніж автомати (марсоходи та стаціонарні посадочні апарати). Таким чином, пілотована експедиція дозволяє отримати безпрецедентно великий обсяг нових наукових знань за відносно короткий проміжок часу і, можливо, вирішити найбільш важливі питання, що стосуються марсіанської сучасної та давньої геології, метеорології і проблеми можливого існування життя на Марсі.

Список використаної літератури:

1. Електронний ресурс, режим доступу: <http://v-kosmose.com/mars-planeta-solnechnoy-sistemyi/>

2. Електронний ресурс, режим доступу: <https://tsn.ua/special-projects/mars/>

3. Електронний ресурс, режим доступу <http://korrespondent.net/tech/space/3553661-40-let-na-marse-samyu-udyvitelnye-fotohrafyy-krasnoi-planety>

4. Електронний ресурс, режим доступу: http://allsvit.net/allnews/spacex_zmodelyuvata_videorolik_polmzotu_na_mars_230191.html

*Круглик Т. М.
НПУ імені М.П.Драгоманова
Науковий керівник:
кандидат фізико-математичних наук, професор,
завідувач кафедри експериментальної та
теоретичної фізики та астрономії
Грищенко Г.О.*

ІСТОРІЯ КАТАЛОГІВ VD I HD

В 1859 році у Бонні був опублікований перший том знаменитого Боннського огляду неба. Керівником цієї роботи був Вільгельм Фрідріх Август Аргеландер. Свого часу цей видатний астроном зрозумів, що астрономія дуже потребує нової карти зоряного неба.

Отримавши пропозицію від Німецької Академії наук, Аргеландер переїхав до Бонна і очолив будівництво Боннської астрономічної обсерваторії. Коли обсерваторія була збудована Аргеландер зі своїми помічниками розпочали створення карти зоряного неба. Вони використовували трьохдюрмовий телескоп-рефрактор. Принцип спостережень полягав у тому, що труба телескопа повинна нерухомо стояти в меридіані. Спостерігач дивиться, як зоря проходить через поле зору телескопа. Коли вона проходить через шкалу, спостерігач повідомляє своєму помічнику такі дані: 1) дає сигнал про момент проходження зорі через меридіан, при цьому помічник відмічає час за хронометром. Це потрібно для

обчислення прямого сходження зорі; 2) спостерігач повідомляє, через яку поділку вертикальної шкали пройшла зоря (це відлік схилення зорі); 3) Повідомляє результат власного оковимірного визначення зоряної величини. Працюючи в Бонні над Атласом «Нова Уранометрія» (лат. «Uranometria Nova»), Аргеландер розробив метод оковимірного оцінювання блиску зір. Порівняння зоряних величин за Аргеландером з сучасними даними показує, що фотометрична помилка його оковимірних оцінок не перебільшує (в розумінні середньоквадратичного відхилення σ) однієї десятої частки зоряної величини.

В період 1850 – 1860 рр. Аргеландер і двоє його помічників виконали спостереження 324 198 зір. Було переглянуте все північне небо, від полюса до схилення -2° . По мірі виконання спостережень, були опубліковані три томи каталогу Bonner Durchmusterung (BD) - Боннського огляду неба. Координати зір були наведені на середню епоху спостережень – 1855 рік. У каталозі BD вказуються: номер зони шириною 1° , на яку виставлявся телескоп у дану ніч спостережень. Далі, вказується порядковий номер зорі в цій зоні, починаючи з початкового кола схилення, що проходить через точку весняного рівнодення. Ці два числа складають номер зорі в BD. Також вказуються пряме сходження, схилення і зоряна величина зорі з десятими частками.

Ще одна, дуже важлива робота була виконана у Гарвардській обсерваторії (США). Вона пов'язана з ім'ям Генрі Дрепера – піонера астрофотографії, який сконструював і збудував астрономічний спектрограф, запропонував проект класифікації зоряних спектрів. На першому етапі спостережень директор Гарвардської обсерваторії Едвард Чарльз Пікерінг, разом з співробітниками обсерваторії, розробив попередню версію класифікації спектрів і застосував її до 10 тисяч зір. Цю роботу назвали Draper Catalog (опублікована у 1890 році).

Подальше удосконалення спектральної класифікації виконала Енні Джамп Кеннон. Удосконалений каталог носить назву Henry Draper Catalog (HD). HD – це каталог зоряних спектрів. HD важливий для фотометристів. Насамперед, у цьому каталозі своя дуже проста система позначень зір. Всі зорі розміщені за прямим сходженням на епоху 1990 року, кожній присвоєний порядковий HD номер. Всього в каталозі близько 225 000 спектрів. В результаті була створена Гарвардська спектральна класифікація і HD каталог. Перший том каталогу вийшов у 1918 році, а останній – у 1924 році. У Гарварді була виконана робота з визначення зоряних величин. В колонці зоряних величин ті, що вказані з сотими частками, – це Гарвардські визначення величин. Зоряні величини, вказані з десятими частками, це величини з BD. Однак, BD - величини оковимірні, головна довжина хвилі для них 510 нм. Гарвардські величини – фотографічні. Крива реакції для фотоемульсії сильно зміщена в ультрафіолетову частину спектру. Через це, коли величину брали з BD, то до неї додавали показник кольору. Показники кольору були виведені як середні показники кольору для кожного спектрального класу і підкласу. Саме тому деякі значення зоряних величин надруковані прямим шрифтом, а деякі – курсивом. Ті, що надруковані прямим шрифтом – це прямі визначення (Гарвардські чи Боннські), а ті, що надруковані курсивом, це значення, які обчислені за допомогою стандартних показників кольору.

Список використаної літератури:

1. Миронов А. В. «Основы астрофотометрии. Практические основы высокоточной фотометрии и спектрофотометрии звезд»: Учебное пособие. – М.: Московский государственный университет им. М.В. Ломоносова, 2005. – 193с.

*Люльченко В.Б.
НПУ імені М.П.Драгоманова
Науковий керівник:*

ФІЗИЧНІ ХАРАКТЕРИСТИКИ СОНЦЯ

Сонце – це найближча до Землі зоря. Вивчення цієї зорі важливе для астрономів з різних причин. *По-перше*: внаслідок близькості Сонця є можливість детально вивчити його властивості, зокрема Сонце – це фактично єдина зоря у якій можна спостерігати видимий диск і окремі деталі на поверхні. *По-друге*: завдяки тому, що Сонце – це рядова зоря астрономи характеризуючи зорі визначають основні величини у так званих «сонячних величинах»: радіус, маса, світність, абсолютну зоряну величину тощо. *По-третє*: внаслідок близькості Сонця до Землі багато процесів в атмосфері, біосфері, твердій оболонці Землі визначаються впливом Сонця, зокрема тою енергією, яка приходить від Сонця, зокрема вся енергія, яку людство використовує на Землі безпосередньо тепер чи опосередковано в минулому залежить від сонячної енергії.

Фізичні характеристики Сонця визначають шляхом спостережень і обчислюють. Будемо розглядати характеристики в деякому логічному порядку.

Відстань від Землі до Сонця. Спостереження диску Сонця показують, що кутовий радіус Сонця складає приблизно $16'$. Спостерігаючи добовий паралакс Сонця і знаючи радіус Землі можна визначити відстань до Сонця. Тепер поєднуючи відстань до Сонця і кутовий радіус Сонця можна обчислити лінійний радіус Сонця $R_{\odot} = 70000\text{км}$.

Маса Сонця. Безпосередніх методів визначення мас небесних тіл немає. Для визначення мас небесних тіл звичайно використовують 3й закон Кеплера. Однак той закон «вимагає» щоб було інше небесне тіло, яке обертається навколо спільного центру мас з тим об'єктом масу якого потрібно визначити. Для Сонця такими тілами є планети, зокрема Земля. За відомою масою Землі і 3м законом Кеплера було визначено, що маса Сонця: $M_{\odot} = 1,99 \cdot 10^{30}$ кг.

Якщо відомі радіус і маса Сонця то тоді можна обчислити деякі «похідні» величини, наприклад: середня густина сонячної величини - $\rho_{\odot} = 1,41 \text{ г/см}^3$, це в 4 рази менше, ніж середня густина речовини планети Земля. Прискорення сили сонячного тяжіння поблизу поверхні Сонця: $g_{\odot} = 274 \text{ М/с}^2$ ($28g_{\oplus}$).

Важливою характеристикою Сонця є величина «Сонячна стала». Ця величина по суті являє собою енергетичну освітленість, яку Сонце створює на межі земної атмосфери q_{\odot} - сонячна стала const, $q_{\odot} = 1300 \text{ Вт/м}^2$.

Знаючи цю величину, а також відстань до Сонця можна визначити астрономічно світність Сонця, тобто енергію яку Сонце щосекунди випромінює з усієї поверхні в оточуючий простір: $4\pi a^2 q_{\odot} = L_{\odot} = 3,85 \cdot 10^{26} \text{ Вт}$ (астрономічна світність), деа = 1а.о. = 149600000км.

Знаючи радіус Сонця, а отже і площу його поверхні, можна обчислити світність поверхні Сонця: $\frac{L_{\odot}}{4\pi R_{\odot}^2} = \varepsilon_{\odot} = 6,3 \cdot 10^7 \frac{\text{Вт}}{\text{м}^2}$ (світність поверхні Сонця).

Знаючи енергетичну світність Сонця і припустивши, що Сонце випромінює як абсолютно чорне тіло можна визначити температуру поверхні Сонця. За відомим законом Стефана – Больцмана: енергетична світність пропорційна температурі поверхні в 4 ступені: $\varepsilon_{\odot} = \sigma T_e^4$. Температура визначена за цим законом називається «ефективною температурою». Астрономи мають можливість аналізувати випромінення яке приходить від поверхні Сонця, тому визначена за результатами випромінення називається «температурою поверхні».

Ефективна температура поверхні Сонця: $T_{e\odot} = \sqrt[4]{\frac{\varepsilon_{\odot}}{\sigma}} = 5770 \text{ К.}$

Ще один простий спосіб (метод) визначення температури Сонця полягає у використанні закону зміщення Віна. За цим законом довжина хвилі випромінювання на яку припадає максимум у спектрі абсолютно чорного тіла зміщується (змінюється) обернено пропорційно до температури: $\lambda_m = \frac{b}{T_B}$, $T_B = 6100 \text{ К.}$

Як бачимо дві температури визначенні різними методами не співпадають. Причина, очевидно, полягає в тому, що обидва закони вірні для абсолютно чорних тіл. Сонце ж є реальним тілом, хоча і близьким до абсолютно чорного тіла (ідеального). Та от на скільки Сонце відрізняється від ідеального абсолютно чорного тіла на стільки ж неточним буде результат визначення температури за цим або іншим методом. Очевидно найпростішим є метод Віна, для його використання досить одержати розподіл енергії в спектрі і на яку довжину хвилі припадає максимум. Для визначення температури за законом Стефана - Больцмана потрібно знати енергетичну світність поверхні зорі, а отже потрібно знати світність зорі і її розмір. Ці величини далеко не для всіх можна визначити.

Список використаної літератури:

1. Андрієвський С.М. Курс загальної астрономії: Навчальний посібник / С.М. Андрієвський, І.А. Климишин. – Одеса: Астропринт, 2007. – 480 с.
2. Астрономічний енциклопедичний словник / За загальною редакцією І.А. Климишина та А.О. Корсунь. – Львів, 2003. – с. 548 рис. 137.
3. Кононович Э.В. Общий курс астрономии / Э.В. Кононович, В.И. Мороз. – 2004. – 544 с.

*Мудроха Тетяна Олександрівна,
НПУ імені М.П.Драгоманова
Науковий керівник:
проректор з навчально-методичної роботи,
доктор філософських наук, професор
Вернидуб Р.М.*

ЗАКЛЮЧНІ СТАДІЇ ЕВОЛЮЦІЇ ЗІР: НЕЙТРОННА ЗОРЯ

Еволюція Всесвіту насамперед визначається еволюцією основної складової – зоряної речовини, що сконцентрована у великій різноманітності зір, їх скупчень, галактик... «Доля» кожної зорі у Всесвіті має свій початок і кінець. Залежно від маси зорі, її ефективної температури протікають різні етапи її розвитку. Теоретично можна спрогнозувати та передбачити процеси, що протікають в зорях, і етапи еволюції зір, коли зоря перетвориться на білого карлика, або чорну діру, або ж зоря буде нейтронною. Тому особливо актуальним є вивчення таких заключних етапів зоряної еволюції, які дозволяють глибше зрозуміти будову зір та фізичну будову Всесвіту.

Сценарій еволюційних змін кожної зорі визначається, насамперед, її масою. Зокрема, зоря, маса якої буде менша $0,075 M_{\odot}$ (M_{\odot} – маса Сонця), матиме температуру в центрі недостатню для умов за яких виникають водневі термоядерні реакції. Такі зорі будуть зазнавати поступового стискання, і випромінювати за рахунок внутрішньої (теплової) енергії. Найменші масивні зорі - це фактично вже планетоподібні тіла, це коричневі карлики з температурою поверхні близько 2000 К.

Термоядерні реакції синтезу водню в зорях масою $0,075 M_{\odot} < M < 0,25 M_{\odot}$, розпочинаються коли температура досягає $5 \cdot 10^6 \text{ К.}$ Через десятки мільйонів років така зоря поступово охолоне, втратить запаси внутрішньої енергії, зменшиться випромінювання. В зорях масою $0,25 M_{\odot} < M < 1,5 M_{\odot}$ під дією сили тяжіння ядро стискається і розігрівається до температур вищих за 100 млн. К за рахунок гелій–вуглецевих реакцій. Зоря має протяжну

оболонку, виявляє себе як червоний гігант та надгігант. Коли вичерпуються запаси гелію, зона горіння переміщається все далі від центра де температура достань висока і зоря втрачає розширену оболонку, яка під тиском випромінювання, поступово розсіюється в міжзоряному просторі. Замість червоного гіганта залишається його ядро – дуже гарячий і щільний білий карлик, що складається з вуглецю та гелію [1].

Якщо маса зорі перевищує $1,47M_{\odot}$, то її рівновага за рахунок тиску виродженого електронного газу не може бути підтримувана. Зоря стискається, при цьому відбувається нейтронізація речовини за схемою $p+e^{-}\rightarrow n+\nu$. Як випливає з теорії, тиск тепер уже виродженого нейтронного газу може відновити рівновагу, якщо її маса не перевищує $3M_{\odot}$. Якщо ж маса зорі більша від восьми мас Сонця, то вона колапсує до стану чорної діри.

Загалом маса нейтронної зорі не може бути більша ніж $3M_{\odot}$ - це так звана межа Пенінгтона – Волкова. Тиск виродженого газу не може врівноважити силу гравітації, починаючи з деякого значення маси. Така зоря може необмежено стискуватись - колапсувати. Ядерний вибух зір, який спостерігається як спалах наднової, в результаті якого виділиться вся можлива енергія і речовина перейде до нейтронного стану, утворюючи принципово новий об'єкт – нейтронну зорю, для якої існує поняття поверхні. Така зоря має поверхню, оскільки її зовнішні шари є тверді і складаються з важких ядер Fe і He [2].

Ще у 1932 році харківський фізик Л. Д. Ландау теоретично довів, що за певних умов під дією величезного тиску, спричиненого вагою зовнішніх шарів зорі, атоми в її надрах можуть руйнуватись. При цьому нуклони настільки зближаться, що густина речовини сягне значення $2\cdot 10^{17}$ кг/м³. Протони, захопивши вільні електрони зруйнованих атомів, перетворяться в нейтрони і виникне надщільна нейтронна зоря дуже малих розмірів, яка швидко обертається. Розглядаючи моделі нейтронних зір, слід мати на увазі, що вказані фізичні характеристики встановлені теоретично, оскільки фізичні умови, що існують в таких тілах не можна відтворити в лабораторних експериментах.

Значною мірою на властивості нейтронних зір впливають гравітаційні сили. Розрахунки та гіпотетичні уявлення показують, що нейтронні зорі сильно намагнічені. Радіус нейтронної зорі приймають 15 км., а маса – близько 0,6-0,7 мас Сонця. Верхній шар являє собою магнітосферу, яка складається із розрідженої електронної та атомної плазми, яка пронизана потужним магнітним полем зорі. Надшвидкі заряджені частинки, рухаючись по спіралям вздовж магнітних силових ліній, дають початок різного роду випромінювання. Наступний шар нейтронної зорі має характеристики металів, речовина має густину в 400 млрд. разів більшу за густину заліза, знаходиться в кристалічній формі. Близьче до центра, розташований третій шар зорі, він включає в себе область важких ядер, також багатий на нейтрони та електрони. Густина третього шару в 1000 разів більша за попередній. В четвертому прошарку густина збільшується в 5 разів, при такій густині ядра вже не можуть підтримувати свою цілісність, вони розпадаються на нейтрони, протони і електрони. Більша частина перебуває у вигляді нейтронів. Цей шар можна розглядати як нейтронну рідину. Нижче розташоване ядро нейтронної зорі, густина якого в 1,5 рази більша за попередній шар. Кінетична енергія руху нейтронів, змішаних з невеликою кількістю протонів і електронів, настільки велика, що постійно відбуваються непружні зіткнення частинок, в процесі яких народжуються всі відомі фізиці частинки і резонанси

Таким чином, нейтронні зорі — одні з небагатьох астрономічних об'єктів, які були спочатку теоретично передбачені, а потім вже відкриті під час спостережень. Багато невідомого досі таїться в надрах цих загадкових зір, які потребують подальшого вивчення.

Список використаної літератури:

1. Физика космоса: Маленькая энциклопедия/Редкол. Сюняев Р. А. (гл. редактор).: Изд 2 – испр. – М.: Советская энциклопедия, 1986 – 783с
2. Андрієвський С. М., Климишин І. А. Курс загальної астрономії: Навчальний посібник. – Одеса : Астропринт, 2007. – 480 с.

*Кмітюк Любов Ігорівна,
НПУ імені М.П.Драгоманова
Науковий керівник:
кандидат педагогічних наук,
доцент кафедри теорії та методики
навчання фізики та астрономії
Панченко Т.В.*

СУЧАСНІ ПІДХОДИ ДО РОЗВ'ЯЗУВАННЯ ЗАДАЧ НА УРОКАХ ФІЗИКИ

Системою освіти напрацьовано різноманітні форми і методи навчання, розкрита структура і зміст задач. На сьогодні опубліковано багато наукових праць щодо використання задачного підходу до навчання фізики, створено численні посібники, методичні рекомендації з відбору системи задач та методики їх розв'язування, але недостатньо уваги надано технологічним аспектам навчання розв'язування задач. Актуальність обраної теми пов'язана з тим що на сьогодні гостро стоїть питання про зниження інтересу учнів до розв'язування задач з фізики. Такий стан можна вважати критичним і тому основним завданням учителів є пошук шляхів підвищення активності учнів у навчанні розв'язувати задачі. Часто вміння розв'язувати задачі учнями залижить від того, яку методика розв'язування вибирає вчитель.

На нинішньому етапі ще недостатньо досліджено планування й аналіз діяльності учнів у процесі розв'язування задач, не приділялося належної уваги контролю знань та не враховувалися пізнавальні можливості учнів.

Однак деякі аспекти залишаються актуальними й на сьогодні. Так, на думку В. Шарко, задачний підхід ще не приведений у відповідність з вимогами індивідуально-диференційованого підходу та вимогами до рівневого контролю й оцінювання учнів.

Перша спроба системного викладу теорії і практики методики розв'язування задач зроблена В. Франківським, Д. Александровим і І. Швайченко [1, с. 5]. Учені вперше спробували сформулювати вимоги до учнів та надати деякий опис їх діяльності з розв'язування задач.

Якісно новим рівнем в еволюції методів, технологій і форм розв'язування фізичних задач стає створення окремих методик. Колектив вітчизняних науковців, за редакцією Є. Коршака, вперше запропонував системно-комплексний підхід у технологічному аспекті при організації діяльності учнів і вчителів до навчання учнів розв'язуванню задач у такій послідовності: 1) виконання вправ на розпізнавання правильних для даної ситуації формул, законів, графіків тощо; 2) розгляд якісних задач; 3) розв'язування пробних задач на застосування здобутих знань, наприклад, задач-прикладів, у яких подано повний хід розв'язування з пояснюючою аргументацією [3, с.144].

Це стає підґрунтям до створенням сучасної методики і технології розв'язування та складання фізичних задач у середній школі.

Розв'язування задачі починається з ознайомлення з умовою й аналізом фізичних процесів. Фізичний етап закінчується складанням замкненої системи рівнянь. На наступному етапі здійснюється розв'язування даної системи, після чого відповідь аналізується. Під час аналізу слід розглянути можливі зміни умови даної задачі і допустимі межі даних змін. Для розв'язування завдання недостатньо знати послідовність етапів. Здійснення етапів розв'язування задачі залежить від вибору певного методу розв'язування.

Використання системи методів або узагальнених методів для різних класів завдань допоможе глибше зрозуміти матеріал, що вивчається, й отримати навички самостійної постановки задач.

Отже, варто, щоб навчання розв'язуванню задач слугувало не лише й не стільки засвоєнню й запам'ятовуванню формул і законів, а було направлене на навчання аналізу тих фізичних явищ, які зустрічаються в повсякденному житті й складають умову задачі.

Воно має не лише навчати пошуку розв'язку задачі, а й розвивати в учнів бажання це робити, акцентувати увагу учня на суті отриманої відповіді. Якщо максимально наблизити зміст задачі до реального життя за допомогою різноманітних методів, «домогтись» того, що умова задачі буде цікава її розв'язувачу, то перед записом умови задачі та її розв'язанням учень буде ставити запитання собі (яке ж фізичне явище описане в задачі?).

Розвиток пізнавального інтересу учнів на уроках фізики буде найбільш ефективним, а якість знань учнів буде вищою, за умови використання під час проведення уроків методу активізації пізнавальної діяльності учнів за допомогою задач з доступним, близьким до життя змістом. Тим самим ми формуємо мотиви для вивчення фізики, інтерес до фізики, розуміння фізичних процесів, що відбуваються в навколишньому світі, можливість розв'язати в реальному житті схожу задачу, розвиваючи в процесі цього не лише пізнавальний інтерес учнів, а й мислення, пам'ять, увагу, уяву тощо,

Список використаної літератури:

1. Альбін К. В. Методика викладання фізики / К. В. Альбін та ін. - К. : Вища школа, 1970. - 300 с.
2. Жмурський С. І. Сучасні підходи у формуванні пізнавального інтересу учнів до вивчення фізики / С. І. Жмурський // Збірник наукових праць Кам'янець-Подільського державного педагогічного університету. - Кам'янець-Подільський : К-ПДПУ, 2000. – Вип. 6. – 223 с.
3. Коршак Є. В. Методика розв'язування задач з фізики : практикум / Є. В. Коршак, С. У. Гончаренко, Н. М. Коршак. - К. : Вища школа, 1976. - 240 с.

*Лісковський Дмитро Анатолійович,
НПУ імені М.П.Драгоманова
Науковий керівник:
доктор педагогічних наук, професор,
завідувач кафедри теорії та методики
навчання фізики та астрономії
Сиротюк В.Д.*

АЛГОРИТМІЧНИЙ СПОСІБ РОЗВ'ЯЗУВАННЯ ФІЗИЧНИХ ЗАДАЧ

У новій програмі з фізики багато уваги приділено задачам. Так, підкреслено, що їх потрібно ефективно використовувати на всіх етапах засвоєння фізичного знання: для розвитку інтересу, творчих здібностей і мотивації учнів до навчання фізики, під час постановки проблеми, що потребує розв'язання, у процесі формування нових знань, вироблення практичних умінь учнів, з метою повторення, закріплення, систематизації та узагальнення засвоєного матеріалу, з метою контролю якості засвоєння навчальних досягнень учнів.

Розв'язування задач є невід'ємною складовою частиною навчального процесу, тому що дозволяє формувати і збагачувати фізичні поняття, розвиває фізичне мислення учнів або студентів, навички застосування знань на практиці. У процесі розв'язування задач формуються працелюбність, допитливість розуму, самостійність у судженнях, виховується інтерес до навчання, загартовується воля і характер, розвивається вміння аналізувати явища, узагальнювати відомості про них тощо.

Велика роль задач у здійсненні політехнічного принципу навчання. Розв'язування задач є способом перевірки і систематизації ваших знань, дає можливість раціонально повторити, розширити і поглибити знання, сприяє формуванню світогляду, ознайомлює з досягненнями науки, техніки тощо.

Вибір правильної методики виконання будь-якої роботи є визначальним чинником її успішного завершення. Розв'язування задач з фізики, звісно, не є винятком цього правила.

Звичайно, не існує універсальної методики розв'язування задач, яка давала б гарантований результат у всіх випадках. Проте все ж таки практика свідчить про те, що під час розв'язування задач середнього та достатнього рівнів складності учням і студентам необхідно дотримуватися певного алгоритму, який не дає відповіді на запитання задачі, але дозволяє спрямувати процес її розв'язування у правильному напрямку. Згідно з таким підходом для розв'язання задачі необхідно виконати наступну послідовність дій.

У процесі розв'язування задач здійснюється як алгоритмічна, так і евристична діяльність. Значна кількість задач з фізики розв'язується за певними алгоритмами. Опанування учнями цих алгоритмів є важливим завданням навчання фізики.

Філософи стверджують, що немає кращого способу створити умови для творчої діяльності як бездоганне знання алгоритмів. Справді, розв'язування творчих, нестандартних задач зводиться, зрештою, до виконання відомих опорних задач, які розв'язуються за певними алгоритмами. На жаль, нерідко на уроці в школі та на вступних екзаменах до вищих навчальних закладів окремі учні знаходять спосіб розв'язування складної нестандартної задачі, але довести справу до кінця не можуть, оскільки забули розв'язування опорної задачі, до якої звелась нестандартна, або не можуть правильно розв'язати найпростіше, наприклад кінематичне рівняння.

Наводимо загальний алгоритм розв'язування задач з фізики:

I етап. Аналіз задачі та вибір плану розв'язування:

1. **Попередній аналіз:** коротко записати умову задачі, встановити розділи фізики, які охоплюють явища, що розглядаються в задачі.

2. **Детальний аналіз:** установити основні характеристики фізичних об'єктів, використовуючи системи понять із розділів фізики, визначених у першому пункті.

3. **Аналіз фізичної суті конкретної ситуації:** встановити фізичні закони, які можна застосувати в конкретній задачі.

4. **Вибір плану розв'язування задачі:** визначити послідовність застосування законів, обрати прийоми, спрощення, аналогії, побудувати гіпотези.

II етап. Застосування законів: користуючись алгоритмами перетворення, застосувати закони та прийоми, визначені під час аналізу.

III етап. Математичні дії:

1. Перейти, при необхідності, від векторного вираження фізичних законів до скалярного.

2. Встановити, чи відповідає кількість рівнянь кількості невідомих.

3. Розв'язати систему рівнянь у загальному вигляді.

4. Перевірити за одиницями величин правильність знайденої загальної формули.

5. Виконати обчислення, побудувати графіки.

IV етап. Дослідження відповіді: перевірити правильність найменувань, фізичний зміст, правдоподібність відповіді, дослідити граничні значення загальної формули.

Водночас навчити учнів розв'язувати задачі алгоритмічного характеру, лише пропонуючи їм готові алгоритми, не можна. Доцільніше організувати на прикладах розв'язування однієї-двох задач колективний пошук алгоритму.

Це стосується і навчання учнів розв'язування задач певних типів за певним алгоритмом чи правилами-орієнтирами.

Список використаної літератури:

1. Гончаренко С. У. Фізика : Методи розв'язування задач / С. У. Гончаренко. – [2-е вид.]. – К. : Либідь, 1996. – 128 с.

2. Розв'язування навчальних задач з фізики : питання теорії і методики / С. У. Гончаренко, Є. В. Коршак, А. І. Павленко, О. В. Сергеев, В. І. Баштовий, Н. М. Коршак // Посібник для вчителя [за заг. ред. Є. В. Коршака]. – К. : НПУ ім. М. П. Драгоманова, 2004. – 185 с.

Миронюк Юлія Олегівна,

*НПУ імені М.П.Драгоманова
Науковий керівник:
кандидат педагогічних наук,
доцент кафедри теорії та методики
навчання фізики та астрономії
Панченко Т.В.*

ЗАДАЧНИЙ ПІДХІД У НАВЧАННІ ФІЗИКИ УЧНІВ СТАРШОЇ ШКОЛИ

Проблема вдосконалення методики розв'язування навчальних фізичних задач завжди була у центрі уваги вітчизняної дидактики фізики, оскільки фізична задача є одним з ефективних і результативних засобів, методів і джерел навчання фізики, освітні, розвиваючі та виховні функції якого важко переоцінити. Задачний підхід до розвитку пізнавальної активності учнів допомагає:

- розвивати пізнавальні інтереси учнів до фізики;
- формувати стиль фізичного мислення, інтелектуальні й пошуково-творчі здібності;
- активізувати навчально-пізнавальну діяльність учнів;
- ознайомлювати їх з методами наукового дослідження.

Останнім часом у принципово нових соціально-економічних умовах до задач з фізики ставляться нові дидактичні вимоги, які відповідають сучасному рівню науково-технічного прогресу.

Поняття «задача» має декілька трактувань. Взагалі, задача – це питання, на яке шукається відповідь з теоретичного та практичного боку [1]. Задачею є відображення в свідомості людини відношення його цілей з конкретною ситуацією [1]. З психологічної точки зору, задача – це дана в певних умовах мета діяльності, яка повинна бути досягнута перетворенням цих умов згідно з певною процедурою [2]. Найчастіше поняття задачі пов'язане не з діяльністю людини взагалі, а з пізнавальною діяльністю в процесі одержання знань. У зв'язку з цим, окремо виділяється таке поняття, як пізнавальна задача. Це навчальне завдання, яке потребує пошуку нових знань, умінь, використання в навчанні зв'язків, відношень, доведень [2].

Фізичні задачі використовуються для:

- створення проблемних ситуацій;
- повідомлення нових знань;
- формування практичних умінь і навичок;
- перевірки глибини і міцності засвоєння знань;
- повторення і закріплення матеріалу, розвитку творчих здібностей учнів тощо.

Задачі через формування внутрішньої мотивації сприяють розвитку системного мислення.

Як показала практика, багато учнів не вміють розв'язувати задачі. Вони не застосовують методів розв'язування задач. Вони не вміють усвідомлювати задачну ситуацію, аналізувати умови задачі, знаходити основні закономірності, які необхідні для розв'язання задачі.

Розв'язування будь-якої фізичної задачі – це діяльність, предметом якої виступає зміст задачі. Цей процес ураховує виконання визначних процесів, які підкорені зрозумілій меті. Кожній меті відповідає дія. Розв'язування задачі розпочинається зі сприйняття задачі. Предмет діяльності виступає в її змісті, перетворюється в її психічне явище: зміст задачі, відображення змісту в свідомості.

Труднощі розв'язання задач визначаються відношенням учня до алгоритму розв'язання задач даного типу. Якщо алгоритм розв'язання відомий, як, наприклад, алгоритм розв'язання задач на закони динаміки в фізиці, алгоритм Евкліда в математиці, то задача розв'язується порівняно легко. Якщо ж алгоритм розв'язання задачі невідомий,

розв'язання задачі потребує проявлення великої самостійності, творчих пошуків, великих напружень розумових зусиль.

Труднощі під час розв'язування задач у вивченні фізики поглиблюються ще й тому, що учні недостатньо засвоюють одиниці метричних мір, особливо співвідношення між одиницями об'єму й одиницями площі. Зовсім погано вони оперують такими одиницями, як літр, мілілітр.

На наш погляд, щоб зменшити проблеми у розв'язуванні задач потрібно приділяти велику увагу й високі вимоги до вибору задач. Насамперед, задачі повині мати дослідницький, а не формальний характер, бути не абстрактними, а якомога ближчими до життя. Приділяти більшу увагу аналізу і дослідженню не тільки проміжним результатам, а й кінцевим. Приділяти більше уваги індивідуальному розв'язуванню задач з фізики. Не давати чим побільше розв'язувати задач, а розв'язувати краще менше задач, але більш якісніше. Відводити більше часу для розв'язування задач.

Дійсно, щоб формувати і закріплювати стійкі вміння розв'язувати задачі потрібно прикласти чимало зусиль. І саме від майстерності вчителя залежать майбутні знання учнів.

Список використаної літератури:

1. Гін А. О. Прийоми педагогічної техніки : Вільний вибір. Відкритість. Діяльність. Зворотний зв'язок. Ідеальність : посібник для вчителів./ А. О. Гін. – Луганськ : Навчальна книга, Янтар, 2004. – 84 с.

2. Гончаренко С. У. Формування наукового світогляду учнів під час вивчення фізики: посібн. для вчителя / С. У. Гончаренко. – К. : Радянська школа, 1990.

*Сопронюк Світлана Сергіївна,
НПУ імені М.П.Драгоманова
Науковий керівник:
кандидат педагогічних наук,
старший викладач кафедри теорії та
методики навчання фізики і астрономії
Алексєєва К.В.*

РОЛЬ ДЕМОНСТРАЦІЙНОГО ФІЗИЧНОГО ЕКСПЕРИМЕНТУ ПІД ЧАС НАВЧАННЯ ФІЗИКИ

Як відомо, фізика ґрунтується на експерименті. Тому ця її особливість визначає низку специфічних завдань шкільного курсу фізики, спрямованих на засвоєння наукових методів пізнання. Завдяки навчальному фізичному експерименту учні оволодівають досвідом практичної діяльності людства в галузі здобуття фактів та попереднього їх узагальнення на рівні емпіричних уявлень, понять і законів. За таких умов експеримент виконує функцію методу навчального пізнання, завдяки якому у свідомості учня утворюються нові зв'язки й відношення, формується особистісне знання. Саме через навчальний фізичний експеримент найефективніше здійснюється діяльнісний підхід до навчання фізики [1].

З іншого боку, навчальний фізичний експеримент дидактично забезпечує процесуальну складову навчання фізики, зокрема формує в учнів експериментальні вміння й дослідницькі навички, озброює їх інструментарієм наукового дослідження, який стає засобом навчання.

Демонстраційний експеримент як метод навчання належить до ілюстративних методів. Головна дійова особа в демонстраційному експерименті – вчитель, який не лише організовує навчальну роботу, але і проводить демонстрацію дослідів. Демонстраційний експеримент має суттєвий недолік – учні не працюють з приладами (хоча деякі з них можуть залучатись до підготовки демонстрацій).

Перелік обов'язкових демонстрацій з кожної теми курсу фізики є в програмі. Деякі з них можуть бути відтворені в шкільних умовах з достатньою достовірністю, інші ж вимагають складного і дорогого обладнання, а тому можуть бути показані лише засобами кіно, телебачення, чи промодельовані за допомогою комп'ютерної техніки. Постановка цих дослідів повинна бути максимально чіткою, а пояснення – продуманим і відображати не лише фізичну суть експерименту, а й його місце в системі фізичної науки. Найдоцільніше провидити демонстраційні експерименти в ході викладення нового матеріалу, так як це дозволяє учням більш глибоко зрозуміти природу фізичних процесів і явищ. Як приклад під час демонстрації досліду «Будова й принцип дії реостатів» можна ефективно показати залежність опору провідника від довжини, площі поперечного перерізу та матеріалу з якого виготовлений провідник.

З педагогічної точки зору демонстрація дослідів є необхідною при розв'язанні низки специфічних задач, а саме: ефективність засвоєння навчального матеріалу значно підвищується, якщо пояснення вчителя супроводжується демонстрацією дослідів, адже в ході демонстрації вчитель має можливість керувати пізнавальною діяльністю учнів, акцентувати увагу на обставинах найбільш важливих для розуміння суті навчального матеріалу; ознайомлення з об'єктами технологічного характеру сприяє формуванню мотивації учіння до вивчення фізики, дозволяє поглибити та систематизувати знання учнів про раніше вивчені фізичні явища; для активізації пізнавального інтересу до фізичних явищ та теорій; для перевірки припущень, висунутих учнями в ході обговорення навчальних проблем [2].

Оскільки сучасна методика навчання фізики пропонує велику кількість демонстрацій з кожної теми шкільного курсу фізики, перед вчителем завжди виникає проблема відбору дослідів при підготовці до кожного конкретного уроку. За наявності кількох варіантів дослідів слід відібрати ті, які:

- найповніше відповідають темі та дидактичним цілям уроку;
- найефективніше вписуються в логічну структуру уроку;
- найбільш виразно ілюструють явище чи фізичну теорію;
- можуть бути відтворені на найпростішому обладнанні (але без втрати ефективності) [3].

Таким чином, навчальний фізичний експеримент як органічна складова методичної системи навчання фізики забезпечує формування в учнів необхідних практичних умінь, дослідницьких навичок та особистісного досвіду експериментальної діяльності, завдяки яким вони стають спроможними у межах набутих знань розв'язувати пізнавальні завдання засобами фізичного експерименту. У шкільному навчанні він реалізується у формі демонстраційного і фронтального експерименту, лабораторних робіт, фізичного практикуму, навчальних проектів, позаурочних дослідів тощо.

Список використаної літератури:

1. Фізика. 7–9 класи. Навчальна програма [Електронний ресурс]. – Режим доступу: <http://mon.gov.ua/activity/education/zagalna-serednya/navchalni-programy.html>
2. Габович О.М. Як в загальноосвітній школі викладати сучасну фізику // О.М. Габович, Н.О. Габович. – Харків: Вид. група “Основа”, 2005. – 112 с.
3. Горячкин Е.Н. Методика преподавания физики в семилетней школе. Том I. Общие вопросы методики физики. Пособие для учителей и руководство для студентов учительских институтов // Е.Н. Горячкин. – Москва: Государственное учебно-педагогическое издательство Министерства просвещения РСФСР, 1948. – 228 с.

*Царенок Дмитро Вікторович,
НПУ імені М.П.Драгоманова
Науковий керівник:
доктор педагогічних наук, професор,
завідувач кафедри теорії та методики*

СТВОРЕННЯ ТЕСТОВИХ ЗАВДАНЬ З ФІЗИКИ

Тести набули значного розвитку і впроваджені майже в усі сфери діяльності людини в розвинутих країнах світу. Таке їх поширення пояснюється тим, що на відміну від інших способів контролю, тестовий метод принципово здатен забезпечити стандартизацію змісту контролю, умов його проведення і процедури оцінювання результатів. Отже, він принципово може забезпечити об'єктивність, валідність і точність контролю результатів навчального процесу.

Звичайно, унікальність та цінність тестового методу контролю результатів навчального процесу була і залишається предметом дискусій педагогів і методистів, а забезпечення реальної об'єктивності, валідності та надійності тесту залежить від багатьох чинників і вимагає дотримання кількох спеціальних вимог.

Незважаючи на це, велика практична цінність тестового методу не викликає сумнівів і красномовно підтверджується зарубіжною і вітчизняною практикою його застосування. В системах освіти багатьох країн, наприклад, поширені стандартизовані загальнонаціональні тести, тестування за якими набули характеру обов'язкових. Як метод вимірювання, тестування має також велике теоретичне значення, яке важко переоцінити для педагогічної науки, в якій дослідження часто ведуться на якісному рівні. Серед переваг тестового методу оцінювання необхідно відмітити його оперативність, а також можливість одночасного масового контролю знань усього потрібного контингенту учнів чи студентів. При цьому тестовий метод дозволяє звільнити викладача від участі в процедурах контролю й обробки результатів.

Проте якість тесту, його валідність, надійність, дискримінативність закладається на етапі створення тестових завдань. Тест не може бути кращим за свої завдання. На етапі їх створення упорядник тесту розв'язує багато досить складних завдань:

- вибір змісту для майбутніх тестових завдань;
- вибір форми тестових завдань відповідно до змісту;
- складання тестового запитання;
- складання достатньої кількості невірних варіантів відповіді;
- формування однорідного списку варіантів для вибору або конструювання відповіді;
- складання еталону вірної відповіді;
- перевірка відсутності підказок, безглузких варіантів чи пасток.

Алгоритм підготовки тестів складається з основної частини і кількох таблиць та процедур, до яких є звернення і посилання з основної частини алгоритму. Основна частина поділена на чотири розділи, які відповідають складанню тестових завдань чотирьох груп трудності. Кожна з цих частин містить:

- процедуру вибору змісту для завдань відповідного рівня трудності;
- звернення до «таблиці запитань» з метою визначити, до якого змістового типу належить те контрольне запитання, яке потрібно подати у вигляді тестового завдання;
- звернення до відповідного розділу «таблиць тестових завдань», де наводяться конкретні вказівки до формулювання тестового запитання і список допоміжних фраз для полегшення складання достатньої кількості дистракторів (невірних варіантів відповіді);
- посилання до потрібних у даному випадку процедур складання і валідації тестових завдань і вибору їх форми й остаточного формулювання.

Використання запропонованого алгоритму при складанні тестових завдань з фізики дозволить значно підвищити їх якість. Алгоритм надає практичну допомогу на всіх етапах створення тестових завдань, від визначення їх змісту до перевірки наявності підказок чи пасток.

Окрім детальних процедур він містить приклади тестових завдань і етапів їх складання. Ознайомлення із запропонованим алгоритмом і користування ним збагатить початківця-упорядника тестів цінними знаннями, які звичайно набуваються через довгий і важкий досвід.

Слід також зазначити, що спеціаліст зі складання тестових завдань також знайде нові і цікаві деталі, новий шлях розв'язання деяких проблем створення тестових завдань. - Оскільки більшість принципів, закладених у алгоритмі, має загальний характер, він стане на користь упорядникові педагогічних тестів не лише з фізики, а й з будь-якої точної дисципліни.

Список використаної літератури:

1. Аванесов В. С. Методологические и теоретические основы тестового педагогического контроля / В. С. Аванесов. – [Электронный ресурс]. Режим доступа : <http://testolog.narod.ru>
2. Солуха І. В. Деякі процедури складання тестових завдань для контролю результатів навчального процесу з фізики / І. В. Солуха // Фізика та астрономія в школі. – 1986. - №1. –С. 13–16.

*Бірук Андрій Володимирович,
НПУ імені М.П.Драгоманова*

*Науковий керівник:
кандидат фізико-математичних наук, професор,
завідувач кафедри методології та методики навчання
фізико-математичних дисциплін вищої школи
Горбачук І.Т.*

ШКІЛЬ МИКОЛА ІВАНОВИЧ – ВЧЕНИЙ, ПЕДАГОГ, ОРГАНІЗАТОР ОСВІТИ

Сівач розумного, доброго, вічного

З-поміж інших можливих характеристик саме ця поетична формула домінантно означає сутність особистості, вершинні здобутки життєвого шляху Миколи Івановича Шкіля – визначного вченого-математика, академіка Академії педагогічних наук, фундатора наукової математичної школи, автора понад 300 праць.

Народився Микола Іванович Шкіль 13 грудня 1932 року в селі Бурбино Семенівського району на Полтавщині. Суворе дитинство навчило цінувати час. Щодень пішки долав 15-кілометрову відстань від Бурбиного до Худоліївки, де була середня школа. Дорогою розв'язував в умі задачі. Для Миколи математика уособлювала лад і гармонію, які не існували в реальному довколишньому світі. Добра аура школи та зацікавленість точними науками вплинули на вибір професії. 1951 року осиротілий юнак вступив на фізико-математичний факультет Київського державного педагогічного інституту ставши студентом-фізиком. Провчившись два роки і проявивши неординарні здібності до розв'язування математичних задач, викладачі перевели його на спеціальність математика. І був випущений він у 1955 році “викладачем математики і фізики середньої школи”. А вже в жовтні того року кафедра математичного аналізу рекомендувала його до аспірантури зі спеціальності “математичний аналіз”. На цій кафедрі він пропрацює 50 років: від асистента до професора, а потім і до завідувача кафедри.

Науковим керівником призначили доктора фізико-математичних наук професора Фещенка Степана Федоровича. І як результат, успішний захист кандидатської дисертації в 1959 на тему „До питання про асимптотичне зображення розв'язків систем диференціальних рівнянь, які містять параметр”. Був він також під наглядом академіка Миколи Миколайовича Боголюбова - видатного математика того часу, класика сучасної науки з яким пов'язана ціла епоха в розвитку математики, механіки, фізики.

Наукові пошуки вченого-математика були зосереджені на дослідженні асимптотичних методів інтегрування диференціальних рівнянь та їх систем. На основі методів Шкіля за концепцією Крилова – Боголюбова – Митропольського можна будувати асимптотичні розв'язки таких різновидів рівнянь: з повільно змінними коефіцієнтами, з малим параметром при частині похідних, нейтрального типу, з ізольованими особливостями, з періодичними коефіцієнтами тощо. Пізніше Микола Іванович продовжив розробку своєї тематики у докторській дисертації, захищеній 1968 р. на тему „ Про деякі асимптотичні методи в теорії лінійних диференціальних рівнянь з повільними змінними коефіцієнтами”. Тему для докторської дисертації ставив особисто Микола Миколайович Боголюбов.

З часом Шкіль спочатку стає на посаду заступника декана фізико-математичного факультету в на той час ще інституті імені О. М. Горького, а згодом отримує звання декана, далі він створює у рідному інституті наукову математичну школу, де під його безпосереднім науковим керівництвом кандидатами фізико-математичних наук стали понад тридцять осіб, а докторами - шість. Він фундатор, автор понад 300 праць, зокрема, 10 монографій, 20 підручників і посібників. У жовтні місяці 1973 року Шкіль М.І. виступивши з доповіддю на Світовому конгресі у місті Варна Народної Республіки Болгарія та повернувшись додому, несподівано для себе дізнається, що його кандидатуру висунуто на посаду ректора, а в грудні того ж року наказ про призначення був підписаний. У 1982 році обраний членом-кореспондентом, а у 1990-му – дійсним членом АПН СРСР. З 1991 року – дійсний член АПН України, член Російської академії освіти, дійсний член АНВШ України, Почесний академік Міжнародної кадрової академії. У 1999 році М.І. Шкіля було визнано Людиною року (США, Американський біографічний інститут), його обрано почесним доктором і професором багатьох провідних вузів України. Неординарність Національного педагогічного університету імені М.П.Драгоманова, його визнання – це частка діяльності ректора Шкіля Миколи Івановича.

За тією видимою легкістю, коли хочете, витонченою шляхетністю поступу - безмір праці, самозреченого поклоніння Прекрасній Дамі – математиці, поєднаних зі служінням рідному дому – університету. Потрапивши в нього осиротілою дитиною зріс, змужнів, зріднився з його стінами і став господарем домовитим.

Список використаної літератури:

1. Академік АПН України Микола Іванович Шкіль: Нарис про життя і діяльність. Бібліографічний покажчик праць до 70-річчя. – К.: НПУ імені М.П.Драгоманова, 2002. = 76 с.: іл., портр.
2. Шкіль Микола Іванович//Хто є хто на Полтавщині: довідково-біографічне видання: Кн.1.- К., 2003. – С. 79.
3. Булах Г. Сівач розумного, доброго, вічного//Рідна школа. – 2002. – № 12. – С. 8-9.
4. Шкіль М. Глід: Автобіографія//Освіта.- 2002. – 20 листоп.- С. 13.
5. Микола Іванович Шкіль: біобібліографічний покажчик праць / Міністерство освіти і науки України ; Національний педагогічний університет імені М. П. Драгоманова ; Наукова бібліотека ; упоряд. бібліогр. покажчика Н. І. Тарасова ; наук. ред. Л. В. Савенкова. – К. : Вид-во НПУ імені М. П. Драгоманова, 2012. – 232 с., портрет. – (Серія : Вчені НПУ імені М. П. Драгоманова).

*Морозова Оксана Валеріївна,
НПУ імені М.П.Драгоманова
Науковий керівник:*

*кандидат фізико-математичних наук, професор,
завідувач кафедри методології та методики навчання
фізико-математичних дисциплін вищої школи
Горбачук І.Т.*

ГРАВІТАЦІЙНІ ХВИЛІ

У 1916 році Альберт Ейнштейн завершив роботу над загальною теорією відносності. Ця теорія на відміну від нерелятивістської теорії гравітації Ньютона придатна для опису гравітаційної взаємодії тіл, що рухаються зі швидкостями близькими до швидкості світла. З неї також випливав ряд висновків. А саме існування чорних дір та гравітаційних хвиль. Основою для останнього було здогадка, що гравітаційні хвилі існують в результаті гравітаційної взаємодії, яка виникає внаслідок злиття двох масивних тіл. Вчені розраховували виявити гравітаційні хвилі тільки від дуже великих об'єктів: подвійних зоряних систем, чорних дір або галактик.

З гравітаційними хвилями пов'язана одна проста проблема – дуже слабка взаємодія. Електромагнітна, слабка і сильна ядерна взаємодії набагато сильніші. Ми можемо забути про гравітацію, розглядаючи рух частинок. Тому у гравітаційній хвилі може бути дуже багато енергії, але через слабку взаємодію вона проходячи, нікого не зачіпають. От чому так складно було довести існування гравітаційних хвиль.

І нарешті, після довгих років пошуку 11 лютого 2016 року був підтверджений факт – гравітаційні хвилі існують. Вдалося зафіксувати сигнал із далекого Всесвіту про злиття двох чорних дір, що відбулося 1,3 млрд років тому. Хвилі були зафіксовані за допомогою спеціального детектора-інтерферометра LIGO, який знаходиться в США. Всі вчені називають це відкриття подарунком Ейнштейну до 100-річчя його теорії гравітації.

Список використаної літератури:

1. Ейнштейн А. Еволюція фізики / А.Ейнштейн. - Вид. 2-ге, исп. - М.:Тайдекс Ко, 2003. – 423с.
2. LIGO: A Quest for Gravity Waves. Astro GuyzMarch 12, 2010.
3. https://elementy.ru/nauchno-populyarnaya_biblioteka/432950/Otkrytie_gravitatsionnykh_voln
4. <http://aasnova.org/2016/02/11/ligo-discovers-the-merger-of-two-black-holes/>

*Грищенко Ольга Сергіївна,
НПУ імені М.П.Драгоманова
Наукові керівники:*

*кандидат фізико-математичних наук, професор,
завідувач кафедри методології та методики навчання
фізико-математичних дисциплін вищої школи
Горбачук І.Т.
аспірант кафедри методології та методики навчання
фізико-математичних дисциплін вищої школи
Пудченко С.А.*

М.М. БОГОЛЮБОВ - ТВОРЕЦЬ ФІЗИКИ СУЧАСНОСТІ

Вченим я став у Великій Кручі

Серед видатних вчених ХХ століття особливе місце посідає надзвичайно обдарована людина, академік, математик і механік, педагог, засновник абсолютно нової галузі математичної фізики – Микола Миколайович Боголюбов.

Народився М.Боголюбов 8(21) серпня 1909 року в Нижньому Новгороді. Його батько, Микола Михайлович, був професором богослов'я, а мати - Ольга Миколаївна,

викладачем музики. Крім Миколи, або, як його любили називати в дитинстві, Котя, родина Боголюбових мала ще двох синів: найстаршого Михайла і наймолодшого Олексія.

У 1918 році родина Боголюбових переїхала до села Велика Круча Полтавської області, де Микола був прийнятий до школи-семирічки. Двоповерхове приміщення колишньої церковно-приходської школи, що знаходилося в центрі села, стало єдиним навчальним закладом, який він закінчив.

У 1922 році родина переїхала до Києва і в той же час 14-річного хлопчика помітили академіки Д.О. Граве і М.М. Крилов. Боголюбов брав участь у семінарі кафедри математичної фізики Київського університету і у 15-тирічному віці написав свою першу наукову працю.

У 1925 році вступив до аспірантури АН УРСР під керівництвом академіка М.М. Крилова, яку закінчив у 17-річному віці. І вже у 20 років за рішенням Академії наук Української РСР отримав ступінь доктора математичних наук.

Саме в Україні М.М. Боголюбов заснував школу нелінійної механіки і теоретичної фізики.

Помер М. Боголюбов 13 лютого 1991 року і був похований на Новодівочому цвинтарі.

У 2009 році в центрі села Велика Круча на Полтавщині був встановлений пам'ятник великому математику і фізику ХХ століття з написом: «Вченим я став у Великій Кручі», а також у Великокручанській школі було відкрито кімнату-музей вченому.

На честь 100-літнього ювілею Велику Кручу відвідали сини Миколи Миколайовича – Павло і Микола, а також брат Олексій Миколайович Боголюбов, якому на той час уже було 91 рік.

Збирає матеріали і експонати, підтримує пам'ять про великого вченого Леонова Людмила Миколаївна – завідувач музейної кімнати, вчитель математики Великокручанської школи.

Список використаної літератури:

1. Николай Николаевич Боголюбов математик, механик, физик: Сборник воспоминаний. – Дубна, 1994.
2. Т.В.Путята, Б.Н.Фрадлин: «Діяльність видатних механіків на Україні», Київ 1952.
3. Ковальчук В.В. Фізика в Україні в ХІХ-ХХ столітті: Історія, здобутки, особистості. Навчальний посібник. – К.: Видавничий Дім «Слово», 2009. – 280 с.
4. https://uk.m.wikipedia.org/wiki/Боголюбов_Микола_Миколайович

*Стрельникова Т.С.
НПУ імені М.П.Драгоманова
Науковий керівник:
кандидат педагогічних наук,
старший викладач кафедри експериментальної та
теоретичної фізики та астрономії
Кириленко О.І.*

ТУНЕЛЬНИЙ ЕФЕКТ

Тунельним ефектом називається можливість елементарної частинки, наприклад електрону, пройти (протунелювати) через потенціальний бар'єр, коли бар'єр вище за повну енергію частки. Можливість існування тунельного ефекту в мікросвіті була встановлена фізиками в період створення квантової механіки, в 20-30-х роках минулого століття. За рахунок тунельного ефекту були пояснені деякі важливі явища, виявлені експериментально в різних галузях фізики. Тунельний ефект є принципово квантово-механічним, аналога,

немає в класичній механіці. У цьому основний інтерес тунельного ефекту для фізики і фізиків.

Перше успішне пояснення поведінки радіоактивних елементів на основі квантової теорії здійснив Гамов Георгій Антонович у 1928 році. Він висуває теорію квантового тунелювання альфа-частинок крізь потенціальний бар'єр, потенціально утримує частинки всередині атомних ядер.

На основі своєї теорії Гамов зміг оцінити розмір ядер (близько 10^{-13} см) і, що ще більш важливо, дати теоретичний висновок емпіричного закону Гейгера-Неттола, що зв'язує енергію альфа-частинки, що вилітає з характерним часом альфа-розпаду (періодом напіврозпаду ядер). Закінчивши свою статтю, відіслав її в журнал, його теорія швидко отримала визнання, а успіх Гамова зробив його відомим в науковому світі.

Одним з явищ є α -розпад. Це вид радіоактивного розпаду атомних ядер, при якому з ядра вивільняється α -частинка.

Гамов у створеній ним теорії показав, що хвильова природа частинок дозволяє їм долати потенціальний бар'єр («тунельний ефект»). Теорія передбачає, що при однаковій енергії бомбардуючих частинок вірогідність проникнути через потенціальний бар'єр ядра атому тим більша, чим менша маса частинки.

Ще одне явище неможливе без тунельного ефекту – це холодна емісія електронів з металу. Якщо до металу прикласти велике електричне поле (порядку 10^6 В/см) так, щоб він був катодом, то таке поле вириває електрони: виходить електричний струм.

Явище тунельного ефекту також спостерігається у напівпровідниках, надпровідниках, в низькотемпературних хімічних реакціях, термоядерних реакціях.

Одним із найбільш яскравих проявів тунельного ефекту є робота тунельного мікроскопа. За його К. Бінінг і Г. Рорер були нагороджені Нобелівською премією з фізики 1986 року.

Розглянемо принцип роботи тунельного мікроскопу. Припустимо, що у нас є заземлена провідна поверхня, і до якої ми підносимо голку з тонким кінцем на яку подаємо напругу. Так як поверхня є провідною, то на ній є вільні електрони, які під дією поля будуть прагнути перейти на іншу сторону. Але між ними є проміжок, який для електронів є потенціальним бар'єром, який вони просто так не зможуть подолати. Але якщо простір є досить малим (~ 1 нм), то буде існувати кінцевий тунельний ефект, тобто між голкою і поверхнею буде проходити струм, який ми легко можемо виміряти.

Якщо на поверхні є якийсь виступ, розміром порядку нанометра, то рухаючи голку над поверхнею, ми зможемо його помітити по зміні тунельного струму. Таким чином, ми зможемо помітити одиничний атом, який лежить на поверхні.

Єдиним недоліком цього методу є те, що поверхня повинна бути провідником.

Використання тунельного ефекту:

- дослідження з нанометричною роздільною здатністю шорсткості поверхні;
- дослідження та виготовлення нано- і мікроелектронних приладів (нанотехнології);
- вивчення макромолекул, вірусів та інших біологічних структур.

Тунельний ефект відіграє суттєву роль в найрізноманітніших областях фізики і технології. Своїм існування тунельний ефект підтверджує основні положення квантової механіки – корпускулярно – хвильовий дуалізм властивостей елементарних частинок.

Список використаної літератури:

1. Блохинцев Д.И. Основы квантовой механики / Д.И. Блохинцев. – 5-е изд. М.: Изд-во Наука, 1976. – 664 с.
2. Выборный Е.В. Математическое обоснование расщепления спектра и билокализации состояния при координатном и импульсном туннелировании в одномерных квантовых системах / Е.В. Выборный. – Москва, 2015.
3. Глазков В.Н. Введение в квантовую физику / В.Н. Глазков. – М.: 2015. – 92 с.

4. Мултановский В.В. Курс теоретической физики. Том 3. Квантовая механика / В.В. Мултановский, А.С. Василевский. – М. : Просвещение, 1991. – 320 с.
5. Паршаков А.Н. Курс лекций по квантовой физике / под ред. Л.С. Лыкова. – М: Изд-во Пермского государственного технического университета, 2006. – 195 с.

*Антонова Анна Анатоліївна,
НПУ імені М.П.Драгоманова
Науковий керівник:
кандидат психологічних наук, доцент
Бігун Неля Іванівна*

ПСИХОЛОГІЧНІ ОСОБЛИВОСТІ ПЕРЕЖИВАННЯ ЗАКОХАНОСТІ В ЮНАЦЬКОМУ ВІЦІ

Тема закоханості та кохання, яка ніколи не втрачала своєї актуальності, в даний час набуває ще більшого значення. Необхідність дослідження феномена закоханості викликана змінами в соціально-психологічній ситуації країни, системі соціальних цінностей, де сексуальна розкутість молоді зростає, але в той же час потреба в коханні та відносинах не слабшає. Складність проблеми закоханості полягає в тому, що з одного боку, це прекрасне і світле почуття, а з іншого закоханість не завжди приносить задоволення та радість. Також глобальна організація охорони здоров'я визнала кохання захворюванням, поставивши його в один ряд з алкоголізмом і токсикоманією. Психологічна сутність проблеми переживання закоханості не розкрита повністю і до тепер.

Феномен закоханості притаманний лише людині, він є первинно духовним процесом, що зароджується на глибинних переживаннях. Закоханість – відносно стійке емоційне ставлення, яке відображає жагучий потяг до кого-небудь, що орієнтований на певні зовнішні риси і не є довготривалим [3]. Найбільш сензитивним періодом для прояву закоханості вважають юнацький вік, в якому це почуття більше пов'язане із потребою в душевній близькості, емоційному контакті, розумінні.

Проблему кохання та закоханості досліджували такі вчені як З.Фрейд, Р.Барт, К.Льюїс, С.Л. Рубінштейн, Е.Фромм, Р. Стернберг, К. Хендрік. У працях І.М.Богдановської, К.О.Бочавера, Є.В.Вараксіної, О.О.Єкимчику, Є.П.Ільїна, М.І.Розанової, В.І.Ясенчука розглянуто окремі аспекти проблеми закоханості та кохання в юнацькому віці.

Юнацький вік характеризується новим типом спілкування, предметом якого являється сама молода людина як суб'єкт відносин. Тому і в коханні, і в дружбі розвивається самосвідомість особистості, формуються її життєві плани. Романтика, захват - ознаки юнацького кохання. У ранній юності навіть найсвітліші голови та раціональні уми жадають захоплення від романтичних відносин. Взаємне кохання в юності постає як найперша потреба юнаків і дівчат, як вища форма спілкування, що стверджує існування іншої людини.

На думку Є.В.Вараксіної, у молодшому юнацькому віці сенс кохання переважно зводиться до формальних ознак романтичних взаємин і більшою мірою обумовлені соціальними стереотипами. Високу значущість в ієрархії смислів кохання мають абстрактні смислові утворення, які відображають генералізовану спрямованість на сам процес міжособистісної взаємодії. У пізньому юнацькому віці відбувається індивідуалізація та диференціація смислових основ кохання, що обумовлює зростання суб'єктивної значущості смислів не просто наявності коханої людини, а взаємообміну емоціями у цих взаєминах, емоції кохання як самоцінності. Негативним явищем динаміки смислів кохання у пізньому юнацькому віці є звуження часової перспективи цього феномена - зокрема, зниження для чоловіків суб'єктивної значущості кохання для створення сім'ї [1]. Згідно з Н.А.Цветковою і Є.Ю.Макаровою, уявлення юнаків про кохання є більш конкретними та реалістичними, ніж у дівчат, але і водночас більш прагматичними та менш позитивними [4].. О.О.Єкимчик вважає, що уявлення дівчат про кохання є більш диференційованими і значною мірою асоціюються з прив'язаністю, емоційністю, турботою один про одного. У когнітивній складовій кохання у жінок, на відміну від чоловіків, переважають конструкти, пов'язані з

фліртом, спілкуванням, також виявлені прояви любові-манії. Уявлення чоловіків про кохання є більш когнітивно простими та містять значно менше протиріч, ніж у жінок [2].

Отже, закоханість в юнацькому віці – важлива подія цього періоду, яка викликає найрізноманітніші емоції. Згадка про першу закоханість зберігається, як правило, на все життя через яскраві переживання, які особистість вперше пережила. Почуття закоханості виступає як бажане, значуще для юнаків і дівчат, та являє собою важливий етап формування морально-психологічної готовності до сімейного життя.

Список використаної літератури:

1. Вараксина Е.В. Смысл любви: опыт постнеклассического исследования / Е.В.Вараксина // Омский научный вестник. - 2007. - №5(59). - С. 136-139.
2. Екимчик О.А. Когнитивный и эмоциональный и компоненты любви у людей разного возраста : автореф. дисс. ... на соискание ученой степени кандидата психологических наук : 19.00.13 “Психология развития, акмеология” / О.А.Екимчик. - М., 2009. - 28 с.
3. Ильин Е.П. Эмоции и чувства — СПб.: Питер, 2001 —752 с. (Серия "Мастера психологии")
4. Цветкова Н.А. Гендерные особенности представлений о любви в юношеском возрасте / Н.А.Цветкова, Е.Ю.Макарова // Теория и практика общественного развития. - 2014. - №21. - С. 318-322.

*Бідніченко Тетяна Володимирівна,
НПУ імені М.П.Драгоманова
Науковий керівник:
старший викладач
Усачова Людмила Вікторівна*

ПСИХОЛОГІЧНА ГОТОВНІСТЬ ОСІБ ЮНАЦЬКОГО ВІКУ ДО СТВОРЕННЯ МАЙБУТНЬОЇ СІМ'Ї

Психологічна готовність до створення сім'ї особами юнацького віку є важливою сходинкою вступу до дорослого життя. Юність є початком дорослого життя. У цьому віці виникає відчуття того, що все життя попереду, а це дає можливість пробувати, помилятися і вести пошук. Дитинство залишається у минулому.

В юності у молодій людини виникає проблема вибору життєвих цінностей. Юність прагне сформувати внутрішню позицію стосовно себе («Хто Я?», «Яким Я повинний бути?»), стосовно інших людей, а також до моральних цінностей. Саме в юності молода людина свідомо обирає своє місце серед категорій добра і зла. «Честь», «гідність», «право», «обов'язок» та інші [1, 42].

Для глибокого розкриття поняття "психологічна готовність до шлюбу" слід виходити із суті подружнього життя, як діяльності, обумовленої функціями сім'ї, і поняття готовності, як стану і якості особистості.

Теоретичний аналіз наукової літератури дає змогу зробити висновок про те, що з одного боку - психологічна готовність до шлюбу - це інтегроване психологічне утворення, яке включав стійку позитивну мотивацію шлюбу, актуалізацію знань, умінь і навичок особи, особистісні якості сім'янина, здатність до емпатичного розуміння партнера, конструктивну поведінку в сім'ї; з іншого – це процес та результат діяльності.

Ядро готовності становлять психічні процеси і властивості. Суть психологічної готовності: моральні та психологічні якості і можливості особистості; відношення свідомості і поведінки, суб'єктивності і об'єктивності свідомості. Зміст психологічної готовності складають інтегральні характеристики особистості, що включають в себе

інтелектуальні, емоційні і вольові властивості, професійно-моральні переконання, потреби, звички, знання, вміння і навички, педагогічні здібності.

В структурі психологічної готовності до створення майбутньої сім'ї виділяють такі компоненти [2, 124]:

- мотиваційний;
- орієнтаційний;
- емоційно-вольовий;

Важливим елементом відносин у родині є емоційно-оцінні зв'язки, що включають думки, явлення чоловіка і жінки про ті або інші властивості, риси характеру, вчинках один одного. Ці оцінки розташовуються переважно по умовній осі «подобається» – «не подобається». З часом ці суб'єктивні оцінки піддаються корекції. Ті ж самі властивості характеру, звички, манери чоловіка або жінки викликають інші, часом прямо протилежні емоційні реакції. До психологічної зрілості він відносить відсутність надмірного егоїзму, агресивності і навпроти – наявність здатності визнавати власні помилки і прагнення до постійного самовдосконалення в подружніх відносинах [3, 27].

Отже, відзначаючи високу значимість психологічної підготовленості кожної особистості до шлюбу, міцність, а також доля шлюбу залежать від багатьох факторів. Адже у родині поєднуються дві особистості з їх складними психологічними і фізіологічними особливостями. Для людей, що знаходяться в шлюбі, дуже важливо бути зрілими в соціально-психологічному відношенні особистостями.

Список використаної літератури:

1. Коротов В. М. Юность (15-21 лет). Введение в педагогику. – М., 1999. – С.140-148.
2. Ковалев С. В. Психология современное семьи. Москва, 1988.
3. Торохтий В.С. Психология социальной работы с семьей. – М.: 1996. – 91 с.

*Борунова Євгенія Андріївна,
НПУ імені М.П.Драгоманова*

*Науковий керівник:
кандидат психологічних наук, доцент кафедри
загальної і соціальної психології та психотерапії
Отич Дарія Дмитрівна*

ЧИННИКИ РОЗВИТКУ ОПТИМІЗМУ ОСОБИСТОСТІ

Оптимізм - одна з особистісних якостей, яка піддається розвитку психологічними методами, і яка в значній мірі визначає життя і долю людини. Більшість дослідників розуміють оптимізм як почуття впевненості, що стосується різних сфер життя, і позитивними очікуваннями, які проявляються в різних ситуаціях [4].

Оптимізм, як складовий позитивного мислення, впливає на різні сфери нашої життєдіяльності, що певним чином позначається на здоров'ї, в тому числі і психологічному.

Загалом, будучи поєднанням позитивних відношень, життєрадісного світосприйняття та активної позиції особистості, оптимізм впливає на стресостійкість, вибір ролей та адаптивних моделей поведінки. Таким чином, оптимізм є важливою складовою психологічного здоров'я особистості

Проблему оптимізму досліджували Б.Г.Ананьев, С.С.Батенін, Г.Е.Глезерман, Б.Е.Кемеров, С.М.Ковальов, І.Д.Панцхава, Г.Л.Смірнова, К.Е.Тарасова, І.Т.Фролова, Є.К.Черненко. Чинники оптимізму розглядали у своїх роботах М. Аргайл, Е.В. Дінер, Ч. Карвер, Т.Л. Крюкова, К. Муздибаєв, К. Петерсон, М. Селігман, О.А. Сичов, Л.Тайгер, М. Шейер, П.Р. Юсупов.

Але наразі чинники оптимізму є недостатньо впорядкованими.

На основі зробленого теоретичного аналізу матеріалу було виокремлено такі чинники оптимізму: біологічні, фізіологічні, соціокультурні та особистісні.

Серед біологічних чинників оптимізму вирізняються певні детермінанти розвитку оптимізму, такі як вік і гормони. Згідно з роботами Л.Є. Кесельмана і М.Г.Мацкевича було виявлено виразний ріст кількості песимістів і зниження кількості оптимістів з віком. Оптимізм стосується не лише світовідчуття і життєвих перспектив людей, а й їх матеріального становища. Стійке очікування поганого, яке може формуватись з віком є пов'язаним із соціальними факторами, які відрізняються для різних поколінь людей. Стосовно гормонів, відповідно, вони є пов'язаними з такими психологічними явищами, як надія і оптимізм, як зокрема серотонін і ендорфіни, і це служить підтвердженням впливу гормонів на формування оптимізму [3].

Серед фізіологічних чинників оптимізму виділяють асиметрію півкуль головного мозку. Відомо, що придушення активності правої півкулі впливає на зміни в емоційній сфері: людину охоплює ейфорія, вона стає збудженою, веселою, балакучою, її реакції переважно імпульсивні. При цьому наявність значного порушення в передньолобних відділах кори лівої півкулі також викликає позитивні емоції, а придушення активності цієї півкулі призводить до виникнення різних депресивних думок і негативних переживань [7].

Соціокультурні чинники також впливають на формування оптимізму. Серед них вирізняється безпосередньо виховання і оптимізм батьків. Формування оптимізму є пов'язаним зі стилем виховання батьків. Негативно тут може позначатися критика з боку дорослих. Дитина буде спиратись на те, як батьки пояснюють причини успіхів і невдач, що відбуваються в її житті. Батьки, таким чином, можуть з раннього дитинства вносити вагомий і постійний внесок у формування песимістичного стилю поведінки дитини, пояснюючи більшість її помилок постійними рисами характеру і недоліком здібностей [5]. Діти, які отримали позитивний досвід взаємодії з передбачуваним соціальним оточенням, виробляють почуття «базової довіри», в той час як діти які не отримали такого досвіду відчувають «базову недовіру» до оточуючого їх світу і людей. Відповідно до цього, певний стиль поведінки батьків зі своїми дітьми безпосередньо впливає на формування у них оптимізму [8].

Ще однією групою чинників розвитку оптимізму є особистісні. До них можна віднести ціннісні орієнтації, життєстійкість, досвід особистості, її задоволеність контактами та життєві перспективи. Відповідно до цього, особливості ціннісно-сміислової регуляції поведінки, орієнтованої відповідно на досягнення потреб різного рівня (отже, і досягнення стану благополуччя як результату задоволення потреб), вказують на місце і роль позитивних феноменів особистості в даному процесі [7]. Життєстійкість, як і оптимізм, надає особистості впевненість в собі, забезпечує почуття опори. Життєстійкість також відображає можливість людини одночасно розвиватися, збагачувати свій потенціал і впоратися зі стресами, що зустрічаються на її життєвому шляху [1]. Досвід особистості, відповідно, також має певний вплив на формування оптимізму. Звичка мислити позитивно, яка придбана ще в ранньому дитинстві лежить в основі формування оптимізму. Особистісний оптимізм залежить від того, як людина оцінює успіхи та невдачі, які можуть спіткати її протягом життєвого шляху[6]. Наявність у оптимістів ширших соціальних контактів і загальна схильність до екстраверсії підтверджує саме вплив соціальних факторів на формування оптимістичного ставлення до життя [9]. Це підтверджує вплив задоволеності контактами на формування оптимізму. Зв'язок життєвих перспектив і оптимізму відображається у тому, що оптимізм представляє собою очікування, спрямоване в майбутнє, а не задоволеність сьогоденням, тобто, сформований позитивний стиль мислення впливає на формування оптимізму в подальшому житті [2, 7].

Таким чином, на розвиток оптимізму впливають біологічні, фізіологічні, соціокультурні та особистісні чинник. До останніх можна віднести життєстійкість, ціннісні орієнтації, досвід людини, бачення нею життєвих перспектив та її задоволеність контактами.

Список використаної літератури:

1. Александрова Л.А. К концепции жизнестойкости в психологии // Сибирская психология сегодня: Сб. научн. трудов. Вып. 2 / под ред. М.М.Горбатовой, А.В.Серого, М.С.Яницкого. – Кемерово: Кузбассвуиздат, 2004. – С. 82-90.
2. Л. Гордеева, Т. О., Осин, Е. Н., Шевяхова В. Ю. Диагностика оптимизма как стиля объяснения успехов и неудач. Опросник СТОУН / Т. О. Гордеева, Е. Н. Осин, В.Ю.Шевяхова. – М.: «Смысл», 2009. – 220с.
3. Е. Кесельман, М. Г. Мацкевич Межгенерационный сдвиг индивидуального оптимизма / пессимизма в современном российском обществе. Журнал социологии и социальной антропологии. – 1998. Том 1. № 2.
4. Майерс Д. Социальная психология. 7-е издание. – Сп. Б.: Питер, 2002. – 794с.
5. Макаренко, А. С. Избранные педагогические сочинения: В 2-х т. Т.1 / А.С.Макаренко, Акад. пед. наук СССР; под. ред. И. А. Каирова; ред. коллегия В.Н.Столетов [и др.]. – М.: Педагогика, 1977. – 400 с.
6. Селигман, М. Новая позитивная психология. Научный взгляд на счастье и смысл жизни / М. Селигман. – М.: София, 2006. – 340с.
7. Сычёв О.А. Психология оптимизма: учебно-методическое пособие к спецкурсу / О.А. Сычёв. – Бийск: БПГУ им. В. М. Шукшина, 2008. – 120с.
8. Эриксон Э.Г. Детство и общество / Э.Г. Эриксон. – СПб.: ООО «Речь», 2000. – 320с.
9. Greenberg, M. High-rise public housing, optimism, and personal and environmental health behaviors / M. Greenberg // American Journal of Health Behavior. –1997. – Vol. 21. – № 5. – P. 388-398.

*Гапоненко Наталія Андріївна,
НПУ імені М.П.Драгоманова*

*Науковий керівник:
кандидат психологічних наук, доцент кафедри
загальної і соціальної психології та психотерапії
Отич Дарія Дмитрівна*

ТЕОРЕТИЧНИЙ АНАЛІЗ ПРОБЛЕМИ ПСИХОЛОГІЧНОЇ ТРАВМИ ОСОБИСТОСТІ

Складність буття людини у сучасному світі дозволяє зробити висновки, що кожна людина у своєму житті стикалася з психологічною травмою. Водночас, у сучасній психологічній літературі немає чіткого визначення психологічної травми. Зокрема, у різних дослідженнях поняття психотравма визначається як «набута психічна інвалідність» (П.Б. Ганушкін), «нейропсихічний тарватизм» (Л.Я. Брусіловський, Н.П. Бруханський, Т.Є.Сгалов), «травматична епідемія» (Н.І. Пірогов), «афект жаху» (Н.Н.Баженов), «психосоціальні наслідки катастроф» (В.Н. Краснов) та інші.

У медичній літературі психотравма розуміється як «реакція на сильний емоційний і фізичний стрес» (класифікація DSM – II), «посттравматичний стресовий розлад» (класифікація DSM-III), реакція на важкий стрес і порушення адаптації (МКБ - 10).

Психологічну травму пов'язують з життєвими подіями (Е.М.Черепанова), патогенним впливом (Д.Д. Єнікеева), діями зовнішніх подразників (І.І.Мамайчук), минулими травмами (Л.А. Китаєв-Смик), психологічним стресом (А.А. Осипова), критичним станом (С.Л. Соловійова), руйнівними переживаннями (Д. Калшед), пригнічуючими переживаннями (Б. Ван Дер-Колк), переживанням безпорадності (Е. Пінус) та іншими сферами буття людини.

Таким чином, аналіз психологічної літератури засвідчив суб'єктивність щодо розуміння сутності та змісту даного терміну та понятійно-термінологічної невпорядкованість і різноспрямованість підходів до неї.

Н.І. Пов'якель визначає психотравму як залишкове явище афективних переживань особистості, викликаних зовнішніми подразниками, які породжують психічний дискомфорт і чинять патогенний вплив на особистість. У метафоричному плані психотравма – це будь-який струс психіки, який накладає міцний вплив на функціонування особистості і її подальший розвиток [3].

Н.Д. Левітов розмежовує наступні фактори виникнення психологічної травми: 1) фактори позбавляння (і зовнішні- матеріальні, соціальні і внутрішні, пов'язані з психологічними самообмеженнями, комплексом неповноцінності); 2) фактори втрати (зовнішніх об'єктів або внутрішніх ресурсів); 3) конфлікти (які також можуть бути зовнішніми і внутрішніми) [2].

А.І Красило зауважує, що наслідками переживання особою психологічної травми є: загроза сенсоутворюючим цінностям; вірогідність поповнення або компенсації втрат; прийняття небажаної, нав'язаної або заборона бажаної соціальної ролі; ізоляція або витіснення в іншу соціальну групу та інші. Однак, на думку автора, сприйняття наслідків травматичних подій в певній мірі може залежати від їх оцінки самим постраждалим [1].

Ознаками психологічної травми у людини є: 1) наявність події, яка оцінюється особою як сильний удар; 2) нав'язливість спогадів про цю подію; 3) залученість до ситуації (людина не поділяє себе і ситуацію, яка призвела до психотравми).

Психологічні травми бувають: 1) шокowymi, для яких характерним є спонтанність виникнення, короткостроковість травмуючої дії, яка загрожує життю особи або її близьких; 2) гострими, які також є короткочасними, однак пов'язані з ситуаціями втрати стосунків, приниженнями тощо; 3) хронічними, які є довготривалими й обумовлені негативним подовженим впливом на психіку, не мають яскраво виражених форм.

Медицина психологія діагностує психологічну травму коли подія, що її викликала:

- 1) несподівано і явно знаходиться за межами звичайного досвіду людини;
- 2) регулярно переживається тим або іншим способом;
- 3) здібна викликати стійке уникнення стимулів, пов'язаних з травмою, або зціпеніння загальної чутливості;
- 4) може стимулювати стійкі симптоми підвищеного збудження, які не були характерні особі до неї (визначення дається через наслідки події) [4].

Узагальнюючи дослідження психологічної травми у сучасній психології можна виділити наступні її особливості: вона є неусвідомлюваною формою психічної діяльності індивіда (його підсвідомим); форми її переживання є невизначеними і гнучкими; при ній у людини наявний внутрішній конфлікт (несумісність, зіткнення установок та ставлень); вона сприймається суб'єктивно і є особистісно значимою; психотравмуюча дія локалізується всередині людини.

Список використаної літератури:

1. Красило А.И. Психологическое консультирование: проблемы, технологии Учебное пособие – М.: Московский психолого-социальный институт, Воронеж: МОДЭК, 2007. – 504 с. – Серия "Библиотека психолога"
2. Левитов Н.Д. Вопросы психологии характера / Н.Д. Левитов – 2-е изд., испр. и доп. – М.: Учебизд., 1956. – 368 с.
3. Психология личности: Словник-довідник / За редакцією П.П. Горностая, Т.М. Титаренко. – К.: Рута, 2001. – 320с.
4. Decker H. The making of DSM-III. New York: Oxford University Press, 2013. – 466 p.

*Грабова Анжела Русланівна
НПУ імені М.П.Драгоманова
Науковий керівник:
кандидат психологічних наук, доцент кафедри
теоретичної та консультативної психології
Гоголь Оксана Василівна*

ПСИХОЛОГІЧНІ ЧИННИКИ СОЦІАЛЬНОГО СТАТУСУ ПІДЛІТКА

Соціальний статус – інтегративний показник стану соціальної групи та її представників в суспільстві, в системі соціальних зв'язків і відносин. У соціології поряд з категорією «соціальний статус» використовуються й інші: соціально-економічний, соціально-правовий тощо, які покликані визначати положення груп та їх членів у відповідних сферах життєдіяльності суспільства.

Компонентами соціального статусу є соціальні позиції, які можуть бути виділені на підставі об'єктивних показників (наприклад, стать, вік освіта, професія, національність і т.д.). Для визначення положення в суспільстві важлива оцінка соціальної значущості зазначених позицій, що виражається в поняттях «престиж», «авторитет» та ін., Також поруч з чим поняттям вживаються такі слова, як «впорядкованість», «співвіднесеність», «залежність» і т.д. Соціальні позиції за допомогою нормативних та емоційних регуляторів – норм, соціальних почуттів, стереотипів і т. д. – набувають сфери взаємодії, права, обов'язки, вплив, можливості, свободи та інші показники власне соціального статусу як інтегрованого індексу положення в суспільстві. За допомогою соціального статусу упорядковуються, оформляються, регламентуються відносини і поведінка груп та їх членів, засвоєння представниками груп відповідних тому чи іншому статусу ознак і характеристик, мотивування і спонукання соціальної поведінки і т.д. [6,1].

Кожен індивід може мати велике число статусів, і оточуючі очікують від нього виконання ролей відповідно до цих статусів. Але найчастіше тільки один статус визначає його положення в суспільстві. Цей статус називається головним, чи інтегральним. Часто буває так, що головний, чи інтегральний статус обумовлений його посадою (наприклад, директор, професор). Соціальний статус відбивається як у зовнішньому поводженні і вигляді (одязі, жаргоні та інших знаках соціальної і професійної приналежності), так і у внутрішній позиції (в установках, ціннісних орієнтаціях, мотиваціях і т.д.). Соціологи відрізняють запропоновані і придбані статуси:

1) Запропонований – це, значить, нав'язаний суспільством не залежно від зусиль і заслуг особистості. Він обумовлюється етнічним походженням, місцем народження, родиною і т.д.

2) Набутий (досягнутий) статус визначається зусиллями самої людини (наприклад, письменник, генеральний секретар, директор і т.д.) [2; 5; 7].

Виділяються також природний і професійно-посадовий статус. Природний статус особистості припускає істотні і відносно стійкі характеристики людини (чоловік і жінка, дитинство, юність, зрілість, старість і т.д.).

Професійно-посадовий – це базисний статус особистості, для дорослої людини, найчастіше, що є основою інтегрального статусу. У ньому фіксується соціальне, економічне і виробничо-технічне положення (банкiр, інженер, адвокат і т.д.).

Для виконання конкретних функцій в ході соціальної взаємодії на людину накладаються певні функціональні обов'язки. І, разом з тим, вона наділяється певними правами, що є своєрідною формою фіксації принципу «плати» і «винагороди», що лежить в основі соціальних зв'язків. Найбільш значущі обов'язки і права виникають в рамках соціальних інститутів. У цьому випадку зобов'язання і права досить чітко регламентовані, виконання людиною обов'язків контролюється [1; 4].

Варто відзначити, що співвідношення соціальних статусів чоловіків і жінок з давніх-давен несе в собі проблему виявлення вищого-нижчого положення одного з них. Так і гендерні відносини розглядаються як соціально-організовані відносини влади і нерівності, а гендерний підхід – як аналіз відносин влади, організованих на підставі культурно-символічного визначення статі. У цьому підході завжди присутня теза про нерівний розподіл ресурсів за ознакою приписаної статі, про відносини панування-підпорядкування, виключення-визнання людей, яких суспільство відносить до різних категорій статі.

Підсумовуючи вкажемо, що соціальний статус позначає конкретне місце, яке займає індивід у даній соціальній системі. Сукупність вимог, пропонованих індивіду суспільством, утворює зміст соціальної ролі. На сьогоднішній день, спостерігається наявність гендерних відмінностей соціальних статусів.

Список використаної літератури:

1. Алексеева Е.В., Байтингер О.Е. Наш проблемный подросток. – СПб.: Питер, 1999. – 144 с.
2. Ануфриев Е.А. Социальный статус и активность личности. – М.: МГУ, 1984. – 286 с.
3. Багрецов С.А. Диагностика социально-психологических характеристик малых групп с внешним статусом. – СПб.: Лань, 2009. – 640 с.
4. Бергер П. Социальное конструирование реальности. Трактат по социологии знания. – М.: Academia-Центр, Медиум, – 1995. – 245 с.
5. Власова О.І. Психологія соціальних здібностей: структура, динаміка, чинники розвитку: Монографія. – К.:Видавничо-поліграфічний центр «Київський університет»,2005.– 308с.
6. Кон И.С. Психология старшеклассника. – М.: Академия, 2006. – 207 с.

*Жолобович Андрій Олександрович
НПУ імені М.П.Драгоманова
Науковий керівник:
доктор психологічних наук, професор
Зелінська Тетяна Миколаївна*

ПРОЯВИ УЯВЛЕНЬ ПРО ДРУЖБУ В МІЖОСОБИСТІСНИХ СТОСУНКАХ У РАНЬОМУ ЮНАЦЬКОМУ ВІЦІ

Ранній юнацький вік (від 14-15 до 18 років відповідно вікової періодизації І. Кона) є сензитивним для розвитку дружніх міжособистісних стосунків. Пошук юнаком відповіді на питання про сенс буття, супроводжується проявом таких психологічних властивостей його особистості, як толерантність та агресивність.

Головне психологічне надбання ранньої юності – відкриття свого внутрішнього світу. Разом з усвідомленням своєї унікальності, неповторності, несхожості на інших приходять почуття самотності. Юнацьке Я ще невиразне, розпливчате, воно нерідко переживається як неясне занепокоєння або відчуття внутрішньої порожнечі, яку необхідно чимось заповнити. Звідси зростає потреба в спілкуванні й одночасно підвищується його вибірковість, потреба в самоті. Відбувається поглиблення й диференціація дружніх зв'язків на основі емоційної, інтелектуальної близькості. Підсилюються контакти з особами протилежної статі, а також із дорослими в разі виникнення складних життєвих ситуацій [2, с. 21].

Потреба мати «друге Я», за визначенням І. Кона, є найважливішою у ранній юності. Старшокласники нерідко вважають дружбу найважливішою із людських цінностей. Підвищена емоційність юнацької дружби робить її частково ілюзорною. Юнак часто ідеалізує не лише себе у дружбі, але й дружбу в собі. Спостерігається розвиток глибоких і дуже довірливих відносин, що передбачають саморозкриття і самоспостереження особистості. Найважливіше в дружбі - це розуміння і прийняття особистості такою, якою

вона є та підтримка її самоповаги. Передумовою виникнення дружби в юності стає усвідомлена потреба в ній, зумовлена відчуттям самотності та дефіцитом емоційного тепла [4, с. 104].

Дружба юнаків має ряд відмінностей від дружби підлітків. Зокрема, мотиви дружби більш глибокі. Від дружніх стосунків старшокласники очікують відвертості, взаємин, довіри, вірності, взаємоповаги, взаєморозуміння тощо. Іноді це своєрідна форма психотерапії, яка дозволяє молодим людям проявити почуття і знайти підтвердження того, що хтось поділяє їх сумніви, надії та переживання [3, с. 37].

У більшості випадків у ранній юності надають перевагу дружбі з однолітками своєї статі. Вікова різниця рідко перевищує один-два роки. Це пояснюється прагненням до більш-менш рівних стосунків. Дружба ґрунтується на принципі подібності, рівності та справедливості.

Друзі оцінюють одне одного за моральними законами, тому що в основі дружби лежить свобода. Але, у багатьох, особливо у дівчат, є потреба у дружніх стосунках зі старшими, яка є більш стійкою та може зберігатися у продовж всього життя. Одна з найбільш важливих особливостей юнацького віку полягає також в тому, що в цей життєвий період відбувається активне формування «Я-концепції», індивідуум вже спроможний до повноцінного сприйняття багаторівневої інформації та складним міжособистісним взаєминам (передбачає відповідальність, цілеспрямованість), а також до рефлексії та адекватної самооцінки власної поведінки і емоційних, характерологічних рис. Цей вік є певним «трампліном» у світ суспільних взаємозв'язків, при цьому ключовими стають близькі, інтимні взаємини (дружба, любов), тобто ті відносини, де індивідуальність «значущого іншого» може проявитися у всій своїй унікальності та красі [5, с. 57].

Міжособистісні стосунки в ранньому юнацькому віці відрізняються двома протилежними тенденціями: розширенням сфери (збільшення кількості контактів, розширення меж спілкування), з одного боку, і зростаючою індивідуалізацією, відокремленням, з іншого. Характерною рисою міжособистісних стосунків є загострення потреби в дружбі, яка стає стійкішою і глибшою. Юнацька дружба унікальна, вона посідає виняткове місце серед інших прихильностей. Підвищуються вимоги до дружби, ускладнюються її критерії. У цьому віці досить типовою є ідеалізація друзів та дружби у цілому. У зв'язку з цим, попри розширення сфери спілкування, кількість друзів в юнацькому віці, у порівнянні з підлітковим, значно зменшується [1, с. 26].

До того ж у цьому віці міжособистісні стосунки відрізняються розширенням меж спілкування, а також зростаючою індивідуалізацією. Отже, період ранньої юності свого найвищого рівня розвитку досягає потреба у спілкуванні. Тобто, рання юність є віком з сильно розвиненою комунікабельністю. Більше того, психологами помічено, що навіть ті діти, які в період підліткового віку були досить замкнуті, в ранній юності інтенсивно прагнули до зближення зі своїми однолітками. Міжособистісні стосунки ранньої юності мають свої особливості. Залучення юнацтва у сферу вже не дитячих інтересів спонукає до інтенсивної перебудови взаємин з оточуючими людьми. Взаємини з однолітками поділяються на товариські і дружні, а відносини з дорослими на особисті і ділові. В цілому вся система взаємовідносин в ранній юності стає складнішою, ніж в підлітковий період і в ній юнаки та дівчата починають відігравати багато різних соціальних ролей. Різні відносини, в які включаються юнаки та дівчата, втрачають безпосередній характер і своєрідні дитячі риси, перетворюються на такі, які зовні і внутрішньо схожі на відносини, що існують між дорослими людьми. Їх основою стають взаємна повага і рівноправність.

Список використаної літератури:

1. Баркова Д. Ю., Нудель В. О. Особливості прояву емоційної сфери особистості у формуванні міжособистісних стосунків у юнацькому віці / Д.Ю. Баркова, В. О. Нудель // Вісник Дніпропетровського університету. Серія «Педагогіка і психологія». Вип. 19. – 2013. – С. 23-29.

2. Бохонкова Ю. Вікові та психологічні особливості міжособистісного спілкування юнаків / Ю. Бохонкова // Збірник наукових праць: філософія, соціологія, психологія. – 2014. - Вип. 19(1). – С. 20-25.
3. Волошина В, Лотиш В. Теоретичні аспекти вивчення міжособистісних взаємодій в юнацькому віці / В. В. Волошина, В. М. Лотиш // Міжнародний науковий форум: соціологія, психологія, педагогіка, менеджмент. – Вип. 10. – 2012. – С.35-39.
4. Кон И.С. Дружба 4-е издание, доп. / И.С. Кон. – СПб.: Питер, 2005. – 330с.
5. Сычева Т.Ю. Специфика межличностного взаимодействия в юношеском возрасте / Т.Ю. Сычева // Журнал «Смальта». – Вып. № 2. – 2014. – С. 57-61.

*Ковалик Марія Федорівна,
НПУ імені М.П.Драгоманова
Науковий керівник:
доктор психологічних наук, доцент
Співак Любов Миколаївна*

ВПЛИВ ТЕМПЕРАМЕНТУ НА ДОСЯГНЕННЯ ЛЮДИНОЮ ПРОФЕСІЙНОГО АКМЕ

Професійна діяльність фахівця є показником професійного розвитку особистості. Наукові відкриття, досягнення в техніці, інформатизація суспільства все це зумовлює зростання інтелектуального та творчого рівня суспільства. Саме тому проблема впливу темпераменту на досягнення професійного акме є актуальною в наш час.

Професійні «акме», як форми досягнення людиною високих рівнів в її професійному розвитку, ґрунтовно вивчали Б.Г. Ананьєв, А.А. Бодальов, А.О. Деркач, В.Г. Зазикін, Є.О. Клімов, Н.В. Кузьміна, А.К. Маркова та ін.

Метою статті є визначення аспектів досягнення людиною професійного акме, на які впливає темперамент.

Акме в професійному розвитку – це психічний стан, що відбиває найвищий рівень професійного розвитку людини, який є на певному відрізку часу. Цей стан означає максимальну змобілізованість, реалізацію всіх її здібностей, можливостей і резервів при відсутності перенапруження і використання крайніх можливостей організму. Іншими словами, це кульмінація в професійному розвитку людини, пік на певному відрізку життєвого шляху [1].

Суспільно та об'єктивно значущі професійні акме є високим рівнем досягнень людини, які є загальноновизнаними і значно перевищують нормативний рівень. Ці акме засвідчують професійну майстерність людини та її перехід на новий рівень професійної творчості. Виходячи за рамки свого досвіду і включаючи в свою діяльність нові завдання, прийоми і технології, людина досягає принципово нових професійних результатів, вносить свій індивідуальний творчий вклад у професію [2].

Умови досягнення людиною професійного акме можуть бути зовнішніми і внутрішніми. До зовнішніх умов належать: сприятливе та «акмеологічно насичене» професійне середовище і наявність «акме»-подій. До внутрішніх – мотивацію; «сильне» професійне цілепокладання; здатність мобілізувати наявні професійні можливості, сконцентруватися на цілі; здатність до відновлення після великих психологічних втрат; прагнення до збереження та примноження своїх досягнень. Підкреслимо, що в досягненні професійного акме внутрішні умови відіграють більш значну роль. Проте є ще один чинник, який також впливає на досягнення людиною професійного акме, – темперамент. Темпераментом називають вроджену і малозмінну властивість психіки людини, що визначає її реакцію на інших людей та обставини. Загальновідомими є чотири типи темпераменту: холерик, сангвінік флегматик і меланхолік [3].

Констатовано відсутність залежності між рівнем досягнень (кінцевим результатом дій) та особливостями темпераменту, якщо діяльність протікає в умовах, що визначаються як нормальні. Відомо, що залежно від темпераменту змінюється спосіб здійснення людиною діяльності. Згідно з особливостями темпераменту розрізняють не кінцевий результат дій, а спосіб їх досягнення. Зокрема індивідуальний стиль діяльності людини, як шлях досягнення нею результатів чи спосіб вирішення задачі, зумовлено, переважно, типом ЦНС. Отже, тип нервових процесів впливає на формування стилю діяльності [3].

Психологи, вивчаючи індивідуальний стиль діяльності, довели, що він формується і вдосконалюється тоді, коли людина шукає прийоми і способи, які допомагають їй, згідно з її темпераментом, досягати найкращих результатів. Найбільш виразно індивідуальний стиль діяльності виявляється у людей, які досягли професійного акме – передовики виробництва, спортсмени-майстри, топ-менеджери тощо. Важливо підкреслити, що різні за темпераментом люди найкраще почувають себе у такій діяльності, яка найбільше їм підходить. Так, холерик навряд зможе монотонно перекладати документи чи здійснювати зосереджені операції, йому потрібна більш активна діяльність, яка потребуватиме постійного включення та безперервної діяльності. Для сангвініка важливо постійно отримувати нові цікаві задачі, які вимагають зосередженості й напруги. Необхідно постійно заохочувати його зусилля. Флегматик повинен бути включеним до активної діяльності та зацікавленим. Він потребує до себе систематичної уваги, його не можна перемикаати з однієї задачі на іншу. У ставленні до меланхоліка не можна бути різким, підвищувати тон і говорити з іронією. Він є найбільш чутливим і ранимим, тому потрібно бути вкрай обережними з негативними оцінками його діяльності.

Серед знаменитих холериків, які досягли акме, відзначимо Петра І, О.В. Суворова, О.С. Пушкіна, Д.І. Менделєєва. Своєю розміреністю й неквапливістю досягли акме і стали знаменитими такі флегматики, як І.А. Крилов, М.І. Кутузов, В. Ньютон. Історії відомі й імена знаменитих сангвініків – Н. Бонапарта, П. Бомарше. Натомість відомими меланхоліками є: М.В. Гоголь, О. Блок, П.І. Чайковський, М.Ю. Лермонтов.

Отже, досягнення людиною професійного акме залежить і від її темпераменту. Проте залежить не результат, адже одного і того самого може досягнути людина з будь-яким типом темпераменту, а шлях до його досягнення. Важливо підкреслити те, що людині необхідно почуватися «на своєму місці», адже не можна досягнути акме, займаючись діяльністю, яка не підходить за типом темпераменту. Цей показник впливає на швидкість згадування, міцність запам'ятовування, швидкість розумових операцій, стійкість і переключення уваги. Необхідно зважати на риси темпераменту, щоб робота приносила людині задоволення, сприяючи досягнення нею професійного акме.

Список використаної літератури:

1. Гладкова В. М. Основи акмеології : підручник / В. М. Гладкова, С. Д. Пожарський. – Львів : Новий Світ-2000, 2007. – 319 с.
2. Кузьмина Н. В. Акмеология качества профессиональной деятельности специалиста / Н. В. Кузьмина, С. Д. Пожарский, К. Е. Паутова. – СПб., Коломна, Рязань, 2008. – 76 с.
3. Максименко С. Д. Загальна психологія : навч. посіб. / С. Д. Максименко, В. О. Соловієнко – К. : МАУП, 2000. – 256 с.
4. Черниш Н. Соціологія / Н. Черниш. – Львів: Кальварія, 1996. – 59 с.

*Коляда Майя Сергіївна,
НПУ імені М.П.Драгоманова
Науковий керівник:
доктор психологічних наук, доцент
Співак Любов Миколаївна*

СПІВВІДНОШЕННЯ АКМЕ У ПРОФЕСІЙНОМУ, ОСОБИСТІСНОМУ ТА ФІЗИЧНОМУ РОЗВИТКУ ЛЮДИНИ

Період зрілості – вершина життєвого шляху людини, особливо тоді, коли вона здорова, сповнена сил, бадьорості, має знання і досвід. Вивчення цього етапу життя людини, досягнення нею успіхів у різних сферах життєдіяльності привертало увагу багатьох учених у сфері акмеології. Акмеологія – це наука про досягнення людиною вершин у життєдіяльності та самореалізацію нею творчого потенціалу, що є основою загальнолюдських потенційних можливостей [5]. Об'єктом її вивчення є доросла людина, яка прогресивно розвивається і самовдосконалюється в фізичному, особистісному і професійному аспектах розвитку. На сьогодні найбільше досліджені питання досягнення людиною професійного та індивідуального акме, розвитку професіоналізму (Б. Ананьєв, О. Бодальов, А. Деркач, Н. Кузьміна, В. Мерлін та ін.) У розвиток акмеології особистості значний внесок зробив А. Реан [1; 4].

Метою статті є теоретичне обґрунтування співвідношення акме у професійному, особистісному та фізичному розвитку людини.

Задля досягнення поставленої мети спочатку потрібно встановити особливості кожного з цих акме. Так, акме у професійному розвитку – це психічний стан, який означає найвищий для людини рівень її професійного розвитку. Досягнення вершини у професійній сфері людини відбиває її максимальну мобілізованість, реалізованість усіх професійних здібностей, можливостей і резервів. Професіоналізм особистості – це характеристика, яка віддзеркалює високий рівень розвитку професійно важливих і особистісно-ділових якостей, адекватний рівень домагань, мотиваційну сферу і ціннісні орієнтації, спрямовані на її прогресивний саморозвиток як фахівця. Кожна людина протягом життя може досягати професійних акме різного ступеня суспільної та особистісної значущості. Суспільно та об'єктивно значущі професійні акме – це високий рівень професійних досягнень конкретної людини, які є загальноновизнаними і значно перевищують нормативний рівень. Цими акме є видатні досягнення (відкриття), творчі знахідки, передовий досвід новатора тощо. Особистісні, суб'єктивно значущі професійні акме – це досить високий рівень професійних досягнень конкретної людини, які суттєво перевищують попередні результати. Ці результати, можливо, є не дуже помітними для професійного суспільства, проте усвідомлюються й оцінюються самою людиною як максимально можливий для неї в даний відрізок часу рівень професіоналізму. Індивідуальні суб'єктивно значущі професійні акме означають мобілізацію зусиль людини, її перемогу над собою, перевищення нею своїх попередніх професійних результатів, досягнення нового рівня професіоналізму, здатність людини надати своєму професійному розвитку висхідного прогресивного характеру [3; 5].

Досягнення особистісного акме людиною засвідчує її особистісна зрілість, коли вона здійснює свій життєвий вибір і може нести за нього відповідальність, робить вчинки, які розкривають її можливості, презентує себе як високо розвинена в духовно-моральному сенсі. Розвинуте почуття відповідальності, потреба в турботі про інших людей, здатність до активної участі у житті суспільства та ефективного використання своїх знань й умінь, до психологічної близькості з іншою людиною, конструктивного вирішення різних життєвих проблем на шляху до самореалізації є основні характеристики особистісної зрілості людини. Досягненню людиною особистісного акме сприяють процеси самопізнання, саморегуляція та самоактуалізації [3].

Акме в індивідуальному та фізичному розвитку людини – це ті вершини в розвитку, коли людина досягає найбільш високого рівня в стані свого здоров'я, натомість у її вчинках виявляються загальнолюдські цінності життя і культури. В акмеології індивідуальність людини відбивається в інтеграції її проявів як індивіда, особистості та суб'єкта діяльності. Інтегральна індивідуальність в акмеології виступає як своєрідне поєднання усіх властивостей людини в процесі її розвитку, а також як вироблення індивідуального стилю життя людини [2; 3]

Отже, «акме» – це вся ступінь дорослості людини, для якої характерні фізична, особистісна і суб'єктивна зрілість. Людина як індивідуальність поєднує в собі багато своєрідних для неї проявів рис темпераменту, особистісних якостей, що зумовлюють вплив на досягнення нею акме у зрілому віці. Вершини в професійному розвитку можуть не співпадати у часі з акме, якого досягає людина як індивід, як особистість. Піки в розвитку людини як індивіда, як особистості, як суб'єкта професійної діяльності можуть відбуватися в різний час, хоча загалом акме, підйоми в розвитку сфер психіки можуть ставати джерелом, каталізатором для появи акме в інших сферах. Досягнення людиною акме у різних сферах її життєдіяльності тісно пов'язані між собою і вимагають максимальної змобілізованості. Без досягнення особистісного чи фізичного акме навряд чи людина зможе досягнути вершин професіоналізму.

Список використаної літератури:

1. Ананьев Б. Г. О проблемах современного человекознания / Б. Г. Ананьев. – М. : Наука, 1977. – 380 с.
2. Гладкова В. М. Основи акмеології : підручник / В. М. Гладкова, С. Д. Пожарський. – Львів : Новий Світ-2000, 2007. – 319 с.
3. Деркач А. А. Акмеология : учеб. пособ. / А. А. Деркач, В. Г. Зазыкин. – М. : Прогресс, 2003. – 217 с.
4. Кузьмина Н. В. Предмет акмеологии / Н. В. Кузьмина. – СПб. : Питер, 1995. – 158 с.
5. Пальчевський С. С. Акмеология : навч. посіб. / С. С. Пальчевський. –К.:Кондор, 2008.– 398с.

*Кравченко Віта Сергіївна,
НПУ імені М.П.Драгоманова
Науковий керівник:
доктор психологічних наук, доцент
Співак Любов Миколаївна*

ПСИХОЛОГІЧНІ ЧИННИКИ ДОСЯГНЕННЯ ОСОБИСТІСТЮ ПРОФЕСІЙНОГО МАКРОАКМЕ

Акмеологія, окрім вивчення всієї сукупності характеристик людини, які засвідчують її зрілість, а в ній – акме, також науково аналізує зрілість і акме у більш вузькому сенсі, маючи на увазі тільки оволодіння людиною конкретною професійною діяльністю, досягнення нею рівня майстерності в ній. В свою чергу, зрозуміло, що вивчення суті професійного акме та професіоналізму, а також шляхів та механізмів, що сприяють їх досягненню, має не лише теоретичне, а й практичне значення.

На сьогоднішній день, велика кількість людей, які працюють у будь-якій сфері – політиці, управлінні, науці чи медицині, не є професіоналами своєї справи і не прагнуть до досягнення свого акме, не згадуючи вже про макроакме. Таке невідповідне ставлення призводить до величезних втрат у розвитку державності, в політиці, економіці, у сфері виховання та освіти й усіх інших сферах життя суспільства та особистості зокрема. Тому дуже важливо досліджувати чинники, що сприяють досягненню людиною професійного макроакме, що й стало метою нашої статті.

На сучасному етапі розвитку акмеології проводиться чимало досліджень професійного акме, однак досліджень професійного макроакме значно менше. Так, значний внесок у розробку цієї проблеми зробили Б. Ананьєв, О. Бодальов, М. Рибніков, О. Сафін та ін., що досліджували явище професіоналізму; О. Анісімов, В. Белолипецький, В. Ігнатов, В. Мишкіна та ін., які вивчали питання досягнення макроакме на основі саморегуляції особистості. Проте, не дивлячись на таку кількість досліджень досягнення особистістю професійного макроакме, ця проблема не є до кінця вивченою в теоретичному і практичному плані, залишаючись актуальною і досі.

Потрібно зазначити, що професійне акме є одним із основних понять акмеології. Професійне акме – це психічний стан, який означає максимальну змобілізованість, реалізованість всіх професійних здібностей, можливостей і резервів людини на конкретному етапі життя (при відсутності перенапруження і використання межових можливостей організму) [2]. Кожна людина протягом життя може досягати професійних акме різного ступеня суспільної та особистісної значущості.

Найвищі точки рівня розвитку, які досягнула людина і які мають певні змістові характеристики і конкретні форми реалізації, називають «макроакме». Це ті вершини в розвитку, коли людина досягає найбільш високого рівня в стані свого здоров'я, коли у вчинках відбиваються загальнолюдські цінності життя і культури, а в діях, в основній для неї сфері діяльності, стійко виявляється професіоналізм, все це засвідчує досягнення особистістю макроакме [5]. Вершини, які передують досягненню дорослою людиною «макроакме», називають «мікроакме» [3]. Задля досягнення професійного макроакме необхідне попереднє досягнення таких мікроакме. Проте, макроакме можуть досягти лише 5% всього населення, а професійного макроакме – лише 3%.

У досягненні професійного макроакме значущими виявляються потребо-мотиваційні характеристики особистості: ділова спрямованість, потреба в досягненнях, пізнавальна і професійна мотивація [4]. Для успішного оволодіння діяльністю та її виконання особливе значення має не стільки рівень прояву окремих професійно важливих властивостей особистості, скільки характер взаємодії та зв'язку між ними [1]. А саме: навички соціальної взаємодії (здатність до ефективної міжособистісної взаємодії); орієнтація на успіх (наявність таких якостей, як завзятість, наполегливість, азартність, працездатність, схильність до ризику); соціальна зрілість (виваженість особистих завдань, здатність до корекції власної поведінки); практичний інтелект (здатність визначити проблему і знайти практично можливі способи її вирішення); здатність до складної роботи (стійкість до стресу, здатність планувати складну роботу і встановлювати пріоритетність завдань за умови дефіциту часу); соціальна адаптація (здатність спрацьовуватися з колегами і керівництвом, дотримуватися організаційної культури, традицій, норм); лідерство (здатність спонукати до дії інших людей, давати їм довіру). Відзначимо, що вершин професіоналізму досягають лише ті особистості, у яких потреби, мотиви і цілі фахової діяльності збігаються із замовленням суспільства.

Отже, основними психологічними чинниками досягнення людиною дорослого віку професійного акме є її потреба в досягненнях, професійно значущі особистісні якості, потенціал особистості, самовдосконалення.

Список використаної літератури:

1. Акмеологические основы профессионального самосознания личности: [учебн. пособие] / А.А. Деркач, О.В. Москаленко, В.А. Пятин, Е.В. Селезнёва. – Астрахань: Изд-во Астраханского гос. пед. ун-та, 2000. – 330 с.
2. Акмеологической словарь / [под общ. ред. А.А. Деркача]. – М.: Изд-во РАГС, 2004. – 161 с.
3. Акмеология : учеб. пособие / [под ред. Е.Н. Богданова и В.Г. Зазыкина]. – Калуга: КГПУ, 2001. – 145 с.

4. Акмеологічні проблеми розвитку творчого потенціалу фахівця / В.М. Вакуленко // Теоретичні питання культури, освіти та виховання : [зб. наук. праць / за заг. ред. М.Б. Євтуха, укл. О.В. Михайличенко]. – К.: КНЛУ, НМАУ, 2002. – Вип. 21. – С. 59–62.

5. Деркач А.А. Акмеологические основы становления психологической и профессиональной зрелости / А.А. Деркач, Л.Э. Орбан. – М.: Изд-во РАГС, 1995. – 119 с.

Маркова Наталія Олександрівна
НПУ імені М.П.Драгоманова
Науковий керівник:
кандидат психологічних наук, ст. викладач
Ставицький Геннадій Анатолійович

ПСИХОЛОГІЧНІ ОСОБЛИВОСТІ ВПЛИВУ СТИЛЮ БАТЬКІВСЬКОГО ВИХОВАННЯ НА СТАНОВЛЕННЯ ХАРАКТЕРУ МОЛОДШИХ ШКОЛЯРІВ

Дослідження характеру людини є одним із найважливіших питань, які вивчає психологія. Під поняттям «характер», передусім, розуміють стійкі, узагальнені взаємозалежні якості особистості, що виявляються в різних видах її діяльності та міжособистісних стосунках/Характер – це одночасно і «каркас», і підструктура особистості [1]. У психології характер також визначають як сукупність індивідуально-своєрідних психічних властивостей особистості, які виявляються в типових для неї умовах життєдіяльності, властивих їй способах поєдинки та спілкування. Загалом, риси характеру впливають на все життя людини та становлять життєву спрямованість особистості, тобто її матеріальні і духовні потреби, інтереси, переконання, ідеали.

Характер людини починає формуватися з народження, проте важливе значення для закладання його стійких рис має молодший шкільний вік. Особливий вплив на розвиток характеру дітей мають батьки, насамперед той стиль виховання яким вони керуються у стосунках зі своїми дітьми. Саме обраний стиль виховання, знання особливостей формування характеру, стійкості його вольових і моральних якостей впливає на подальший розвиток дитини, зумовлює формування її власного стилю поведінки, що деякою мірою визначення її успішність в різних видах діяльності у майбутньому, особливості побудови стосунків з іншими людьми [3]. Усе це та недостатня вивченість даного питання зумовлює актуальність, соціальну і психолого-педагогічну значущість дослідження проблеми впливу батьківського стилю виховання на формування характеру у молодшому шкільному віці.

Об'єкт дослідження формування характеру дітей молодшого шкільного віку.

Предмет дослідження – психологічні особливості впливу стилю батьківського виховання на формування характеру молодших школярів.

Мета дослідження. Провести теоретичне та емпіричне дослідження психологічних особливостей формування характеру молодших школярів залежно від стилю батьківського виховання та розробити програму подолання негативних і створення умов для розвитку позитивних якостей характеру у дітей молодшого шкільного віку.

У процесі виконання дослідження було зроблено *припущення* про те, що стиль батьківського виховання суттєво впливає на формування характеру дітей молодшого шкільного віку. Залежно від особливостей впливу у молодших школярів закладаються певні позитивні чи негативні якості характеру, передусім, ті, до яких цей вік є сензитивним періодом. Спеціально створена психокорекційна програма, яка враховує вікові особливості молодших школярів та особливості домінуючого у сім'ї стилю батьківського виховання дозволить створити умови для формування позитивних рис характеру у молодшому шкільному віці.

Для досягнення мети та перевірки висунутого припущення було розроблено програму дослідження, реалізація якої передбачала використання комплексу методів:

систематизація та узагальнення психолого-педагогічної літератури з проблеми дослідження; психодіагностичні методи: опитувальник І. Г. Ейдемільера, В. В. Юстицькіс «Аналіз сімейних взаємовідносин» (методика АСВ) – призначений для вивчення впливу батьків на виховання дитини і пошуку помилок у батьківському вихованні; М. М. Обозова «Самооцінка сили волі»; методика М. А. Гусевої «Дослідження ціннісних орієнтацій»; методика Є. П. Ільїна «Теппінг-тест»; методи математичної обробки даних.

Експериментальна база дослідження. Дослідження проводилося у жовтні-листопаді 2016 року на базі ЗОШ № 12 м. Біла Церква. У дослідженні взяли участь 24 учні 3-А класу та їх батьки (46 осіб). Результати експериментального дослідження випробовуваних за проведеними методиками [2] дозволили зробити наступні висновки.

У результаті проведеного дослідження було виявлено що у більша частина школярів має диференційовану система цінностей; у них переважає сильна нервова система, середній рівень розвитку сили волі та домінують позитивні емоції. Проте, прослідковуються і негативні показники, зокрема менша половина досліджуваних мають недиференційовану систему цінностей, третина слабку силу волі та прояви негативних емоцій. Найбільш вираженими стилями виховання є авторитарний, відсторонене уникнення, ліберально-потуральний, любов та вседозволеність. При цьому прослідковується деяка відмінність стилями виховання батьків чоловічої та жіночої статі. Зокрема у батьків чоловічої статі домінує такий стиль виховання як любов та вседозволеність, а у батьків жіночої статі – авторитарний стиль. Найбільше на характер дітей впливають такі методи виховання як пред'явлення високих вимог-заборон або ж їх недостатність, ігнорування потреб дитини, потурання та використання змішаних методів виховання.

Таким чином, отримані результати дослідження підтверджують гіпотезу про необхідність застосування психокорекційної програми, яка б враховувала вікові особливості молодших школярів та особливості домінуючого у сім'ї стилю батьківського виховання для формування позитивних рис характеру у молодшому шкільному віці.

Список використаної літератури:

1. Ващенко Г. Г. Виховання волі і характеру – К.: Школяр, 1999. – 385с.
2. Головей Л.А, Рыбалко Е.Ф. Практикум по возрастной психологии: Учеб. Пособие – СПб.: Речь, 2005. – 532с.
3. Миняров В. М. Психология семейного воспитания (диагностико-коррекционный аспект). – М.: Московский психолого-социальный институт; Воронеж: Издательство НПО «МОДЭК», 2000. – 256 с.

*Михалків Віталій Ігорович,
НПУ імені М.П.Драгоманова*

*Науковий керівник:
кандидат філософських наук, асистент кафедри
психосоматики та психологічної реабілітації
Якимчук Оксана Іванівна*

ВЗАЄМОЗВ'ЯЗОК КРЕАТИВНОСТІ І РІВНЯ ОСОБИСТОЇ ТА РЕАКТИВНОЇ ТРИВОЖНОСТІ У СТАРШОКЛАСНИКІВ

Креативність - це розумові процеси, які ведуть до рішень, ідей, осмислення, створення художніх форм, теорій або будь-яких продуктів, які є унікальними і новими.[1]

Оптимальним для розвитку творчого мислення є, з одного боку, конкретність і повнота сприйняття, а з іншого - бачення можливих трансформацій об'єкта та внесення творчого початку в сам акт сприйняття. У результаті комплексних досліджень не вдалося виявити «генеральний» чинник, що визначає ступінь творчої активності. [2]

Вплив середовища вивчається багатьма ученими.

Так, показові результати кроскультурних досліджень (Торранс):

1. Характер культури впливає на тип креативності і процес її розвитку.
2. Розвиток креативності не визначається генетично, а залежить від культури в якій виховувалося дитина.

3. Не існує перерв в розвитку креативності. Спад в розвитку креативності може бути пояснений за рахунок того, наскільки виражені нові вимоги і стресові ситуації, з якими зустрічається дитина.

4. Спад в розвитку креативності можна зняти в будь-якому віці шляхом спеціального навчання. [3]

У мисленні креативних особистостей переважають, такі складові креативності як швидкість, гнучкість і оригінальність. На креативність сприятливо діють такі фактори, як радість, пристрасність, приплив стенічних емоцій, прагнення до домінування, ризику, тяжіння до незалежності, порушення порядку, зняття почуття страху, фрустрації. Креативність - одна з провідних життєвих потреб особистості в перетворенні дійсності. [4]

Торренс, автор «теорії інтелектуального порогу», вважає, що інтелект і креативність утворюють єдиний фактор, тому інтелект забезпечує певний, базовий рівень креативності, але не є єдиним визначальним чинником розвитку креативності. При цьому П. Торренс пропонує «теорію інтелектуального порогу», де говориться, що якщо IQ нижче 115-120, то інтелект і креативність утворюють єдиний фактор, а при IQ вище 120 творча здатність стає незалежною величиною. [5]

Суть креативності являє собою інтелектуальну активність і чутливість (сензитивність) до побічних продуктів своєї діяльності. Творча людина бачить побічні результати, які є творінням нового, а нетворчий бачить тільки доцільні результати, проходячи повз новизну. [6]

У мисленні креативних особистостей переважають, такі складові креативності як швидкість, гнучкість і оригінальність. На креативність сприятливо діють такі фактори, як радість, пристрасність, приплив стенічних емоцій, прагнення до домінування, ризику, тяжіння до незалежності, порушення порядку, зняття почуття страху, фрустрації. Креативність - одна з провідних життєвих потреб особистості в перетворенні дійсності

Якщо інтелектуальна обдарованість не впливає безпосередньо на творчі успіхи людини, якщо в ході розвитку креативності формування певної мотивації та особистісних рис передує творчим проявам, то можна зробити висновок про особливий тип особистості - «Людина творча» [7]

Список використаної літератури:

1. Большой толковый психологический словарь под ред. Ребера Артура. – Москва: Вече-Аст, 2000 – 591с.

2. Ермолаева-Томина Л. Б. Исследование факторов, детерминирующих индивидуальные различия в проявлении творческой активности // Психология творчества. – М., 1990. С. 117-130

3. Е.А. Кисельова, МПГУ. Развитие творчих здібностей в онтогенезі 2008 (на правах монографії)

4. Козленко В. Н. Проблема креативности личности // Психология творчества. – М., 1990. С. 131-148

5. Torrance E. P. / Scientific views of creativity and factors affecting its growth. Daedalus: Creativity and Learning, 1965. P. 663-679.

6. Я. А. Пономарев. Психология творчества. – из-тво Наука. Москва, 1976

7. Козленко В. Н. Проблема креативности личности // Психология творчества. – М., 1990. С. 131-148

*Музика Олена Олександрівна
НПУ імені М.П.Драгоманова
Науковий керівник:
кандидат психологічних наук, доцент
Отич Дарія Дмитрівна*

КОХАННЯ ЯК СОЦІАЛЬНО-ПСИХОЛОГІЧНИЙ ФЕНОМЕН

Кохання – напевно, найбільш складне та водночас найбільш важливе людське почуття. Безліч теорій було розроблено на тему кохання. У гуманітарному знанні простежується еволюція напрямків в розумінні любові, що виявляється в ускладненні культурних смислів любові: на нижчому рівні культурності любов виявляє себе в зв'язку з життєво важливими потребами, на більш високому рівні культурності любові, рівні самовияву, любов сприяє самореалізації особистості. У дійсній любові вищого рівня культурності переважною цінністю є не сама любов, а інша людина.

Тему любові вивчали різні психологічні школи: психодинамічний напрямок (А.Адлер, Е. Берн, Е. Еріксон, З. Фрейд, Е. Фромм, К. Хорні, К. Г. Юнг), гештальт-психологія (І. Польштер, М. Польштер, Дж. Рейноутер), біхевіоризм та необіхевіоризм (С.Дак, С. Каслер, М. Кларк, Дж. Мілс, Б. Ф. Скінер, Дж. Флойд, Дж. Харві), когнітивна психологія (А. Арон, Д. Даттон, Л. Кемерон-Бендлер, Д. Лі, Е. Уолтер, С. Шехтер), гуманістична психологія (А. Г. Маслоу, К. Роджерс, В. Франкл), біологізаторський напрямок (А.Л. Дольник), соціально-психологічний напрямок (Т. Кемпер, Р. Мей, В.І.Мустейн, Р. Дж. Стенберг, З. Рубін, Е. Уолстер, Б. Уолстер), а також вітчизняні психологи (А. Афанасьєв, Л. Я. Гозман, М.Т. Кузнецов, В. І. Мясичев, В. Ф. Прісняков та Л. М. Пріснякова). Класифікацією видів любові займалися такі вчені, як А. Афанасьєв, Р.Мей, Т. Кемпер, Дж. А. Лі, П. Стеннер, Р. Дж. Стернберг, С. Уотс, Е. Фромм, Е.Хатфільд та інші.

Сучасна психологія не інтерпретує кохання як просте другорядне явище, яке виникає внаслідок первинного феномена сексуальних бажань у сенсі власної сублімації. Секс розглядається як один зі способів висловлення любові [3]. В. Франкл в своїй книзі «Людина в пошуках справжнього сенсу» говорить: «Кохання – це єдиний шлях до того, щоб зрозуміти іншу людську істоту в найглибшій суті її особистості» [3].

Любов як смисложиттєва цінність являє собою мотиваційний феномен, який збагачує ідеалами, насичує глибокою духовністю людські відносини, що містить відчуття унікальності, автентичності та незамінності людини. Це виявляється через рефлексію в акті переживання. Любов як смисложиттєва цінність завжди проявляється в емоційному спогляданні, супроводжується відчуттям радості, щастя і незамінності. Кохання як смисложиттєва цінність поєднує в собі культурні смисли: соціальний – любов пов'язана з ідеєю розумної соціальної організації, з гармонізацією людських відносин; етичний – любов є гуманістичний принцип, вершина морального ставлення до людини; естетичний – любов є духовну насолоду, бажання краси і потяг до краси; біологічний – любов є комплекс бажань і пов'язаних з ними переживань, що мають в основі біологічні інстинкти, що зумовлюють взаємне притягання підлог і симпатію [1].

Одним з перших теоретиків, які запропонували наукову точку зору на такий складний феномен, як людська любов, був психолог з Єльського університету Р.Дж.Стернберг, що запропонував триангулярну теорію любові. У ній любов розуміється як поєднання трьох компонентів, які представлені у вигляді вершин трикутника. Цими компонентами є:

- інтимність (верхня вершина трикутника);
- пристрасть (ліва вершина біля основи трикутника);
- рішечня / зобов'язання (права вершина біля основи трикутника) [4].

Психолог Е. Гетфілд стверджувала, що існує тільки дві форми кохання: співчутливе й пристрасне. Крім того, дослідниця розрізняла взаємне кохання, що викликає почуття піднесення і щастя, та нерозділене, яке породжує відчай і розпач [2].

Дослідженням видів кохання також займався Дж. Лі, який виділив три основні його стилі:

– Ерос – пристрасна любов-захоплення, прагнення до повного фізичного володіння коханим.

– Людос – це любов-гра, гра в своє задоволення. У такій любові почуття досить поверхневі, іноді настільки, що допускається зрада по обидва боки.

– Стогос – любов-дружба, заснована на ніжних, теплих, надійних стосунках.

Означені основні стилі формують додаткові:

– Манія – поєднання еросу та людосу. Це одержиме кохання, що передбачає емоційні злети й падіння, ревності і власницькі почуття.

– Прагма – поєднання людосу і сторге. Це практичне кохання, коли закохані вступають у стосунки, сподіваючись на досягнення певної мети.

– Агапе – поєднання еросу і сторге. Це всеосяжне та самовіддане кохання.

Першим хто спробував розробити метод емпіричної оцінки кохання був З. Рубін. Він визначав міру закоханості через обчислення кількості часу, коли закоханий дивиться на об'єкт свого інтересу. На його думку, романтичне кохання формується з трьох елементів – це прихильність, турбота та інтимна близькість.

Е. Гетфілд, Д. Лі, З. Рубін та Р. Стернберг у своїх дослідженнях дійшли висновку, що кохання – найголовніша емоція людини. Проте, незважаючи на велику кількість проведених досліджень, причини та механізми виникнення кохання залишаються поки не з'ясованими.

Список використаної літератури:

1. Базарова М.В. Любовь как смысложизненная ценность / М.В. Базарова / дис. канд. философ. наук (09.00.13 Религиоведение, философская антропология, и философия культуры). – Ставрополь, 2008. – 173 с.

2. Клейман П. Психология. Люди, концепции, эксперименты. / П. Клейман. – Харків: Глобус, 2016.– 288с.

3. Франкл В. Людина в пошуках справжнього сенсу. Психолог в концтаборі. / В. Франкл– Харків: Глобус, 2016 – 160с.

4. Щербатых Ю. В. Психология любви и секса: популярная энциклопедия / Ю.В.Щербатых. – М.: ЭКСМО-Пресс, 2002. – 608 с.

*Новікова Вікторія Олександрівна,
НПУ імені М.П.Драгоманова
Науковий керівник:
кандидат психологічних наук, доцент
Ханецька Тетяна Іванівна*

ПСИХОЛОГІЧНІ ОСОБЛИВОСТІ ДІТЕЙ МОЛОДШОГО ШКІЛЬНОГО ВІКУ З НЕПОВНИХ СІМЕЙ

Молодшими школярами вважають дітей віком від 6/7 до 10/11 років, які навчаються у 1-4 класах сучасної школи. Цей віковий період завершує етап дитинства. Опановуючи новий для себе вид діяльності - навчання, молодші школярі ще багато часу й енергії віддають грі. У цих видах діяльності розгортаються їх стосунки з ровесниками і дорослими, особистісне психічне життя і психічний розвиток, формуються психічні новоутворення, завдяки чому діти виходять на новий рівень пізнання світу і самопізнання. Психічний розвиток молодшого школяра, формування його особистості є біологічно і соціально

зумовленим процесом. За даними Г.Костюка, „онтогенез людського організму визначається біологічною спадковістю, онтогенез особистості — соціальною спадковістю”. [6]

Представники усіх потужних напрямів сучасної психології досліджують проблематику сім'ї з метою гармонізації сімейних взаємин, створення оптимальних умов соціалізації особистості. Сім'я грає винятково важливу роль у формуванні й розвитку особистості дитини. З перших митей життя вона розвивається як соціальна істота. Батьки здобувають статус життєво важливих фігур автоматично, тому що фізичне життя в самому буквальному значенні залежить від них; надалі потреби в їхній любові й схваленні здобувають для дитини таке ж значення. У взаєминах з родителями дитина черпає й освоює поведінкові навички, навички міжособистісного спілкування, статево-ролеві зразки поведіння тощо. Взаємини матері й батька для дитини поступово стають зразком для наслідування. Якщо родителі між собою доброзичливі, дружні, допомагають один одному, то подібні відносини в них формуються й з дітьми, які у свою чергу так само будуть ставитися до всіх оточуючих їх людей. Якщо родителі ворогують, постійно сваряться за лідерство в сім'ї, то й діти, як правило, поведуться так само [3, 99]. Коли батько владний і строгий, а мати лагідна й добра, то зразком для наслідування може стати "чоловічий ідеал". Особливо це відноситься до хлопчиків. Однак у наш час при рівноправності між статями і дівчата цілком можуть додержуватися чоловічого зразка поведіння.

Особливої уваги заслуговує положення в нашому суспільстві неповних сімей. Неповна сім'я - це один з основних соціально-демографічних типів сучасної родини. Неповна сім'я - це мала група із частковими неповними зв'язками, де немає традиційної системи відносин мати-батько-дитина. Ріст неповних сімей безпосередньо зв'язаний зі сферою шлюбно-сімейних відносин: зміна моральних норм в області статевих взаємин; поширення дошлюбних зв'язків, зміна традиційних ролей (сімейних) чоловіків й жінок; втрата сім'єю своєї виробничої функції; непідготовленість молоді до шлюбу; завищені вимоги стосовно шлюбного партнера; алкоголізм і наркоманія.

У рамках виховної діяльності одному родителю складно здійснити повноцінний контроль за дитиною й у цілому впливати на її поведіння. Ефективному вихованню заважає ряд об'єктивних причин: руйнується звична тріада в родині: «батько + мати + діти»; основна причина - надмірна зайнятість на роботі, що не дозволяє приділяти дітям достатньої уваги. Дітям дошкільного віку, які виховуються у неповних сім'ях, притаманні: підвищений рівень тривожності, емоційне відчуження від родителя, якого немає у сім'ї (у 78,3% неповних сімей не проживає разом з сім'єю батько, у 10,7% - матір; у 11,0% - обоє батьків, дитину виховує бабуся або, значно рідше, тітка), нижчий рівень емоційного благополуччя у сім'ї, порівняно з дітьми цього ж віку з повних сімей. Причинами цього є: по-перше, тривожність дітей як реакція на об'єктивні труднощі функціонування неповної сім'ї. По-друге, особисті проблеми дітей як наслідок сімейного неблагополуччя. Хлопчики в неповній сім'ї, де з родителів одна мати, зіштовхуються з більш серйозною проблемою, заголублені матір'ю або переконавшись у тому, що в суспільстві головні жінки вони починають відчувати, що чоловіки грають незначну роль як в сім'ї так і в суспільному житті. [10; 123].

Дівчинка в неповній сім'ї теж може одержати перекручене уявлення про відносини між чоловіками й жінками. Вона або готова на роль прислуги - дає все й нічого не одержує або відчуває, що може все робити самостійно й бути зовсім незалежною.

Однак всі ці проблеми розв'язуються. Жінка - мати цілком може мати адекватну, приймаючу установку стосовно чоловіків і бути досить зрілою, щоб не створювати в дітей негативного уявлення про них. Вона може допомогти своїм дітям встановити добрі й близькі відносини з дорослими чоловіками, яких вона знає й поважає.

Список використаної літератури:

1. Божович Л.И. Личность и ее формирование в детском возрасте. – М., 1998.
- 2.Бреслав Г.М. Эмоциональные особенности формирования личности в детстве. –М., 1990.

3. Бурбо Л. Отношения родитель -- ребенок. – Киев, 2002.
4. Буянов М.И. Ребенок из неблагополучной семьи. – М., 1998.
5. Дружинин В.Н. Психология семьи. Екатеринбург: Деловая книга, 2000.
6. Костюк Г.С. Навчально-виховний процес і психічний розвиток осо-бистості / За ред. Л.Н.Проколієнко. – К.: Рад. школа, 1989. – 608 с.
7. Практикум по возрастной и педагогической психологии: Для студ.сред. пед. учеб. заведений /Авт.- сост. Е. Е. Данилова; под ред. И. В. Дубровиной. - М.: Академия, 1998.-160 с.
8. Степанов С. С. Большие проблемы маленького ребенка: советы психолога - родителям. – Москва: Педагогика - Пресс, 1995 г. - 168 с.
9. Фигдор Г. Дети разведенных родителей: между травмой и надеждой. – М., 1995.
10. Юрченко І.В. Психологічна характеристика неповної сім'ї // Альманах студентського наукового товариства «Актуальні питання психологічної науки». - Рівне: РДГУ, 2008. - Вип. 1. - С. 119-24.

*Пишнюк Олена Володимирівна,
НПУ імені М.П.Драгоманова
Науковий керівник:
старший викладач
Співак Дмитро Мирославович*

ОСОБИСТІСНІ ПРИЧИНИ ВИНИКНЕННЯ КОНФЛІКТІВ У СТУДЕНТІВ-ПСИХОЛОГІВ

Особистісні причини виникнення конфліктів є найбільш складними, оскільки причини їх виникнення пов'язані перш за все з індивідуальними особливостями його учасників, які обумовлені специфікою процесів, що відбуваються у психіці людини в ході його взаємодії з іншими людьми і навколишнім середовищем. Також не менш важливою причиною виникнення конфліктів є психологічні особливості особистості, її поведінка та потреби [2].

Можна виокремити такі основні особистісні причини виникнення конфліктів:

- оцінка поведінки іншої людини як неприпустимої;
- низький рівень соціально-психологічної компетентності;
- недостатня психологічна стійкість;
- погано розвинена у людини здатність до емпатії;
- завищений або занижений рівень домагань;
- тип темпераменту, акцентуація характеру тощо.

У процесі соціальної взаємодії в людини існують певні очікування варіантів поведінки, особливостей спілкування з боку іншої людини. Варіанти очікування можуть бути такими: бажаними, небажаними і неприпустимими. Якщо поведінка людини буде в рамках бажаного очікування, то взаємодія відбудеться безконфліктно. Небажана поведінка з боку партнера може призвести до перед конфліктної ситуації, а неприпустима, як наслідок, до виникнення самого конфлікту [5].

Людина нерідко переживає внутрішньо особистісні конфлікти, які можуть бути пов'язані із завищеними бажаннями і недостатніми можливостями для їх задоволення. Таким чином завищена самооцінка зазвичай викликає негативну реакцію з боку оточуючих, що може спричинити перед конфліктну ситуацію, а занижена оцінка особистості представляє собою підвищену тривожність, невпевненість у своїх силах та низьку емоційну стійкість [1].

В якості особистісних причин виникнення конфліктів також можуть виступати обмеження потреб одного з учасників конфлікту, незадоволеність в інтересах, поглядах,

невідповідність ціннісних установок, порушення в системі відносин, а також розбіжності в думках. В даному контексті потреба виступає як джерело активності, оскільки задоволення потреб є цілеспрямованою та базовою діяльністю людини. Тому, коли в людини є потреба, то вона проявляється в мотивах, які спонукають її до діяльності [4].

В своїй роботі «Мотивація і особистість» А. Маслоу припустив, що всі потреби людини вроджені, і вони організовані в ієрархічну систему домінування, що складається з п'яти рівнів: фізіологічні потреби, потреба в безпеці, потреба в любові і приналежності та потреба в самоактуалізації. Таким чином, чим більше рівнів потреб буде задоволено, тим менша вірогідність виникнення конфлікту з такою особистістю [6].

Цю класифікацію особистісних причин виникнення конфліктів можна віднести і до студентів-психологів. Адже сьогодні можна побачити, що професія психолога стала досить престижною, цим самим привертає до себе багато уваги. Насамперед це обумовлено тим, що професія психолога має безліч міфів, один з найголовніших полягає в тому, що психолог може вирішити всі проблеми без винятку. Тому, таке упереджене ставлення до професії психолога спричиняє низку міжособистісних та міжособистісних конфліктів [3].

Отже, до особистісних чинників виникнення конфліктів у студентів-психологів належать тип темпераменту, наявність акцентуєваних рис особистості, психологічна стійкість, рівень домагань, здатність до емпатії та оцінка ними поведінки іншої людини.

Список використаної літератури:

1. Анцупов А.Я. Введення в конфліктологію. Як попереджати і вирішувати міжособистісні конфлікти: підруч. [для студ. вищ. навч. закл.] / А.А. Малишев – М.: Думка, 1995. – 137 с.
2. Буртова Є.В. Конфліктологія: Навчальний посібник/ Буртова Є.В. – М.: Думка, 2002. – 509 с.
3. Вачков І.В. Введення в професію “Психолог”/ Гриншпун І.Б., Пряжников Н.С. – М.: МОДЕК, МПСІ, 2007 – 464 с.
4. Гришина Н. В. Психологія конфлікту. – СПб.: Евразія, 2000. – 44 с.
5. Ложкін Г. В. Практична психологія конфлікту: навч. посіб. [для студентів псих. спец.] / Повякель Н. І. – К.: МАУП, 2002. – 256 с.
6. Маслоу А.Х. Мотивация и личность/ Маслоу А.Х. – СПб.: Евразія, 1999. – 58 с.

Рац Катерина Костянтинівна

НПУ імені М.П.Драгоманова

Науковий керівник:

доктор психологічних наук, професор

Ставицька Світлана Олексіївна

ПСИХОЛОГІЧНІ ОСОБЛИВОСТІ ПІДЛІТКОВИХ СТРАХІВ

Проблема підліткових страхів становить значний інтерес для психологічної науки, оскільки її розробка є надзвичайно актуальною та важливою для вирішення цілої низки питань: успішна адаптація підлітків до навчання в школі, формування адекватної самооцінки, попередження виникнення невротичних проявів та ін. Тому, актуальність теми обраного нами дослідження визначається необхідністю вивчення генезису, форм і проявів страхів з огляду на необхідність вироблення психологічно обґрунтованих прийомів і методів їх корекції.

Об'єкт дослідження: підліткові страхи.

Предмет дослідження. Психологічні особливості виникнення та прояву страхів у підлітковому віці.

Мета дослідження. Провести теоретичне та емпіричне дослідження психологічних особливостей виникнення і прояву страхів у підлітковому віці та розробити програму їх профілактики і подолання.

Гіпотеза. У підлітковому віці інтенсивність переживання страхів залежить від рівня особистісної тривожності. Дівчата більш тривожні, ніж хлопці. Спеціально підібрані профілактичні та корекційні форми роботи допоможуть у попередженні та подоланні підліткових страхів.

Для досягнення мети та підтвердження гіпотези дослідження були визначені наступні **завдання**:

1. Проаналізувати психолого-педагогічну літературу з вивчення проблеми страху у підлітковому віці.
2. Провести емпіричне дослідження особливостей виникнення та прояву страхів у підлітковому віці.
3. Розробити програму та психолого-педагогічні рекомендації з подолання страхів у підлітковому віці.

Для вирішення поставлених завдань та перевірки висунутої гіпотези було розроблено програму дослідження, реалізація якої передбачала використання комплексу методів, який включав теоретичний аналіз проблеми, класифікацію, систематизацію, узагальнення психолого-педагогічної літератури з проблеми дослідження; констатувальний експеримент; психодіагностичні методи: модифіковану методику «Страхи» А. І. Захарова та методику шкільної тривожності Філіпса; методи математичної обробки даних.

Експериментальна база дослідження. Дослідження проводилося у жовтні-листопаді 2016 року на базі ЗОШ №10 з учнями 7-х класів. Загальна вибірка складала 54 особи, з них 24 дівчинки і 30 хлопчиків.

Результати експериментального дослідження випробовуваних за проведеними методиками [1; 2] дозволили зробити наступні висновки.

У підлітковому віці більшою мірою виявляються соціальні страхи (самотності, хуліганів, коли «стежать» за мною, страх покарання батьками та ін.), природні страхи (страхи тварин, стихійних лих, темряви та ін.), шкільні страхи (однокласників, низьких оцінок, вчителів), страх фізичного збитку (війни, катастроф, аварій і т.д.), просторові страхи (замкнутого простору) і, в меншій мірою – страх смерті, привидів, медичні страхи (захворіти невиліковною хворобою). При цьому, з віком зростають саме соціальні страхи та дещо знижуються показники природних страхів. Наростання соціальних страхів також є ознакою активного розвитку самосвідомості підлітків, підвищеної чутливості до сфери міжособистісних відносин. Щодо статевих особливостей, то простежується така тенденція: у дівчаток більше виявляються природні та міжособистісні страхи, а у хлопців страхи фізичного збитку. Загалом, дівчаткам притаманні більш виражені страхи та хвилювання.

Аналізуючи результати методики шкільної тривожності, ми можемо стверджувати, що підлітки які мають високий рівень тривожності, не мають високих успіхів у навчанні, надто хвилюються коли відповідають на уроках, їм важко виконувати вимоги вчителя. Такі підлітки бояться висловлювати свою думку; вони надто вагаються у правильності відповідей, у таких дітей навіть є прояви тремтіння під час відповіді на уроках; коли працюють у класі вони не впевнені що у них все буде так як у інших дітей.

Таким чином отримані результати дослідження підтверджують нашу гіпотезу про необхідність застосування профілактичних заходів та спеціально підібраних корекційно-розвивальних вправ щодо подолання шкільних та особистісних страхів у підлітковому віці.

Список використаної літератури:

1. Захаров А. И. Как помочь нашим детям избавиться от страха / А.И. Захаров.– СПб.: Гиппократ,1995. – 128с.
2. Тест шкільної тривожності Філіпса - Режим доступу: /predmety/ocppsr/media/files/Test_tryvognosti_Fillipsa.doc

*Родіонова Оксана Андріївна,
НПУ імені М.П.Драгоманова
Науковий керівник:
кандидат психологічних наук, доцент
Паньковець Віталій Леонідович*

ЦІННОСТІ ТА ЦІННІСНІ ОРІЄНТАЦІЇ У СОЦІАЛЬНО-ПСИХОЛОГІЧНІЙ ЛІТЕРАТУРІ

У сучасній соціально-психологічній, філософській, культурологічній та педагогічній літературі існує багато різноманітних точок зору на сутність цінностей і природу їх формування. Цінності можуть розглядатися як певна річ, що має користь і може задовольняти різні потреби конкретної людини; як певна норма; як ідеал; як щось значуще для певної людини, спільноти чи певної соціальної групи.

Арістотель у своєму творі «Велика етика» розглядаючи окремі види благ вперше ввів термін «цінне». Він виділяв цінні (душа, розум), похвальні (оцінені, як такі, що викликають похвалу) блага та блага-можливості (влада, краса, сила, багатство). Т. Гоббс першим звернув увагу на питання щодо суб'єктивності та відносності цінностей, адже те, що для однієї людини може бути мудрістю – для інших може бути страхом, для одних хорошим – для інших поганим. На його думку, ціннісні орієнтації зумовлені інтересами та схильностями окремої людини, а тому не можуть бути істинними в науковому сенсі [7]. Б.Спіноза ще критичніше ставиться до цінностей, які, на його думку, є упередженнями, що заважають досягненню щастя людьми. Він вважав, що «розумна людина обере своєю ціллю свою користь» [4]. Г. Гегель особливу увагу приділяв поділу цінностей на утилітарні (економічні; вони виступають як товари) та духовні цінності (пов'язані зі свободою духу).

В російській релігійній філософії (М. А. Бердяєв, М. О. Лосський, В. С. Соловйов) ідеальний та абсолютний характер ціннісної сфери визначається через поняття духовності, що має божественне походження. На противагу їм Ф. Ніцше послідовно критикував релігійні уявлення про мораль. Він вважав, що ці уявлення є основою втрати істинних вищих цінностей [7].

Е. Дюркгейм розглядав цінності як колективні уявлення та ідеали, які спонукають людину до певної поведінки і спровоковані реальними діючими колективними силами. Він визначав цінності як колективні уявлення, основою для виникнення яких є солідарність та спільні, кооперовані дії людей. На противагу йому, В.Томас і Ф.Знанецький розглядали цінності як соціально встановлені правила поведінки, завдяки яким певна група регулює, розповсюджує та зберігає відповідні типи дій всередині її учасників [3]. Дж. Мід трактував цінності як засіб контролю над особистісною поведінкою.

У рамках концепції Т. Парсонса цінності визначаються як вищі принципи, що регулюють взаємодію в малих соціальних групах, і у суспільстві загалом. Їх формують уявлення про загальноприйнятий бажаний тип суспільних систем, а тому вони є продуктами культури та традицій.

А. Маслоу розглядав цінності як результат психічних особливостей і здоров'я індивіда. Він виділив особливу групу – гомеостатичні цінності (мир, спокій, сон, відпочинок, захист), стверджуючи, що для здорової особистості є головними не вони, а самореалізація.

Представники натуралістичного психологізму (Дж. Дьюї, Р. Перрі) наполягали на суб'єктивізації поняття «цінності». Джерела цінностей вони пов'язували з біологічними та психологічними потребами людини. З цієї точки зору, будь-який предмет, що задовольняє будь-яку потребу людини, є цінністю [5].

М. Рокич у своїй концепції розглядав цінності як життєві принципи, які визначають поведінку людини. Згідно з його ідеєю, цінності поділяються на термінальні (переконання в тому, що кінцева ціль індивідуального існування ватра того, щоб прагнути її здійснити)

та інструментальні (переконання в тому, що певний спосіб дій чи певна особистісна властивість є переважаючими в будь-якій ситуації), тобто на цінності-цілі та цінності-засоби відповідно.

З точки зору психологів ціннісні орієнтації являють собою компонент структури особистості, що є віддзеркаленням життєвого досвіду, накопиченого в індивідуальному розвитку особистості, і є центром свідомості, зважаючи на яку, особистість приймає важливі життєві рішення. Тут проявляються зумовлені соціальними чинниками, стійкі ставлення окремої людини до розмаїття духовних і матеріальних ідеїлів і благ суспільства [6].

А.І. Донцов визначив ціннісні орієнтації як смислові установки суб'єкта, що формуються в термінах, які пропонуються суспільством, і усвідомлюються в процесі соціалізації [1]. В. О. Ядов визначив цінності як вищі диспозиційні рівні свідомості, а ціннісні орієнтації є вершиною ієрархії цих диспозицій.

Український вчений А.О. Ручка розглядав цінності як ідеальні чи матеріальні предмети, що можуть задовольнити певні інтереси чи потреби конкретного суб'єкта, тобто мають життєву значимість. Цієї точки зору також дотримуються В.Л. Оссовський, Л. Г. Юлдашев. На відміну від них, В.Г. Кремень визначив цінність як щось, заради чого варто прижити життя; те, чого прагнуть заради нього самого, а не інакшого [2].

У загальному вигляді поняття «цінності» можна визначити так: цінності є такими суспільними і природними явищами, що необхідні та корисні для людей в різних соціальних групах, спільнотах, як ідеали чи цілі. Поняття «цінності» показує особистісну чи суспільну, культурну значимість різних фактів і явищ дійсності.

Список використаної літератури:

1. Донцов А. И. К проблеме ценностей субъекта коллективной деятельности / А. И. Донцов // *Вопр. Психол.* – 1979. - №3. – С. 29
2. Кремень В. Г. Філософія людиноцентризму в освітньому просторі / В. Г. Кремень // *К.: Т-во «Знання» України.* – 2010. – 282 с.
3. Левковська Н. Д. Філософські та соціологічні підходи до дослідження цінностей та ціннісних орієнтацій / Н. Д. Левковська // *Вісник Київського національного університету ім. Тараса Шевченка.* – 2005. – 22-23. – С. 56-60
4. Рассел Б. История западной философии: в 2 т. / Б. Рассел. – М.: Миф, 1993. – 445с.
5. Сурженко Л. В. Ценности личности: философский и психологический анализ понятия / Л. В. Сурженко // *Научный журнал КубГАУ.* – 2011. – №65 (01)
6. Федух І. С. Визначення змісту поняття «ціннісна орієнтація» у сучасній психолого-педагогічній науці / І. С. Федух // *Вісник Національної академії Державної прикордонної служби України.* – 2011. – Вип. 3. – Режим доступу: http://nbuv.gov.ua/UJRN/Vnadps_2011_3_25.
7. Яницкий М. С. Ценностные ориентации личности как динамическая система. Монография. /М. С. Яницкий // Кемерово: Кузбассвузиздат. – 2000.

*Севальнева Александра Сергіївна,
НПУ імені М.П.Драгоманова
Науковий керівник:
кандидат психологічних наук, ст. викладач
Ставицький Геннадій Анатолійович*

ТЕОРЕТИКО-МЕТОДОЛОГІЧНІ ОСНОВИ ПІДВИЩЕННЯ КОПІНГ-ПОТЕНЦІАЛУ ОСОБИСТОСТІ У ЮНАЦЬКОМУ ВІЦІ

Реформування системи вищої освіти актуалізувало проблему підвищення якості підготовки молодих фахівців. Нова реальність вимагає вміння швидко орієнтуватися у

спільній діяльності, презентувати себе в групі, відповідати певним зразкам поведінки і норм колективу і вузу в цілому. Цей процес супроводжується стресом і у зв'язку з цим виникає проблема ефективного його подолання.

Специфічність використовуваних індивідом копінг-стратегій визначається базовими копінг-ресурсами, до яких належать: Я-концепція, інтернальна орієнтація особистості, стиль міжособистісної взаємодії, емпатія, афіліація, когнітивні ресурси [1].

І. О. Корнієнко обґрунтовує принципи підвищення копінг-потенціалу особистості, які полягають у розширенні репертуару способів копінгу, необхідних для ефективного вирішення ситуативних задач, у подоланні власних емоцій, негативних настановлень, у знаходженні юнаками шляхів розв'язання або перетворення ситуації неуспіху [2].

У роботах Н. А. Сироти, В. М. Ялтонського показано, що успішність адаптації до життєвих стресів визначається ефективністю розвитку копінг-ресурсів. В.М. Ялтонський зазначає, що особи, які отримують ефективну допомогу (соціальну підтримку) від сім'ї, друзів, значущих для них осіб і соціальних груп, відрізняються міцнішим здоров'ям, легше переносять життєві труднощі, більш стійкі до розвитку різних захворювань. Н.А. Сирота показала важливу роль соціально-підтримуючого процесу в подоланні стресових і проблемних ситуацій [3].

Спираючись на психологічні особливості осіб юнацького віку, можна сформулювати цілі і завдання універсального психологічного підвищення адаптивної копінг-поведінки:

- вдосконалення і підвищення ефективності використання юнаками активних копінг-стратегій;
- збільшення потенціалу особистісних і середовищних копінг-ресурсів (формування позитивної стійкої Я-концепції, розвиток емпатії, афіліації, інтернальність локусу контролю, сприйняття соціальної підтримки та інших копінг-ресурсів).

Основними способами реалізації цих завдань є навчання соціальним навичкам, що дозволяють долати стрес, а також надання юнакам адекватної соціальної підтримки. Навчання може проводитися у формі соціально-психологічного тренінгу.

Особливу увагу слід приділяти усвідомленню, модифікації і розвитку копінг-ресурсів, а також афективних, когнітивних і поведінкових процесів.

Тренінгова робота має проводитися виходячи з необхідності формування в особи конструктивних способів поведінки у важких для неї ситуаціях, оволодіння прийомами, що дозволяють впоратися з зайвим хвилюванням, а також зорієнтованих на зміцнення впевненості юнака в собі, розвиток позитивної самооцінки і уявлень про себе.

При розробці програми тренінгу слід використовувати комплексний підхід. В ній мають бути спеціальні заняття з тем, що стосуються стресу і стресодолаючої поведінки, формування навичок оцінки проблемної ситуації та прийняття рішень, способів подолання особистих складнощів, криз і міжособистісних конфліктів. При цьому, вся структура занять передбачатиме постійне тренування стресодолаючої поведінки юнаків.

На відміну від принципу інтелектуального навчання, що застосовується у навчальній групі, в тренінговій групі юнацького віку має застосовуватися і психодинамічний підхід, спрямований на процес усвідомлення, і когнітивний, сфокусований на розумінні, і гуманістичний, заснований на ідеї самоактуалізації особистості. Таке поєднання підходів дозволить учасникам тренінгу не просто отримати необхідну інформацію, а «тут і зараз» пережити ситуацію стресу і впоратися з нею, а потім, піддавши рефлексії власні думки і переживання, з мінімальною допомогою ведучого вийти на осмислення та узагальнення отриманих результатів.

На наш погляд, нівелювати негативні наслідки невміння студентською молоддю долати перешкоди сучасного життя допоможе застосування в період навчання у вищому навчальному закладі корекційної роботи, сутність якої полягає у розвитку навичок конструктивних дій; розвитку уміння адекватно оцінювати та приймати життєві ситуації; зниження рівня агресивності, внутрішньої конфліктності; розвитку навичок самоконтролю

емоцій, станів та поведінки; зниження рівня конфронтації, агресивності; підвищення самоцінності, самооцінки.

Список використаної літератури:

1. Психотерапевтическая энциклопедия / [под общ. ред. Б. Д. Карвасарского]. – СПб. : Питер, 2002. – 1024 с.
2. Корнієнко І. О. Шляхи корекції неконструктивних стратегій опанування складними ситуаціями за допомогою тренінгу / І. О. Корнієнко // Зб. наук. праць Ін-ту психології ім. Г. С. Костюка АПН України. Актуальні проблеми психології / за ред. С. Д. Максименка. – К. : ДП «Інформаційно-аналітичне агентство», 2007. – Т. 5. – С. 130–135.
3. Сирота Н. А. Копинг-поведение и психопрофилактика психосоциальных расстройств у подростков / Н. А. Сирота, В. М. Ялтонский // Обозреватель психиатрии и медицинской психологии. – 1993. – № 1. – С. 53–59.

*Сіляк Олександра Андріївна
НПУ імені М.П.Драгоманова
Науковий керівник:
кандидат психологічних наук, доцент
Отич Дарія Дмитрівна*

ПСИХОЛОГІЧНІ ОСОБЛИВОСТІ ВПЛИВУ СТИЛЮ СІМЕЙНОГО ВИХОВАННЯ НА Я-ОБРАЗ У ПІДЛІТКОВОМУ ВІЦІ

Дослідження особливостей Я-образу є особливо актуальним саме у дітей підліткового віку, оскільки саме на цьому життєвому етапі активно формується даний центральний компонент самосвідомості. Я-образ визначає соціальну адаптацію особистості підлітка, є регулятором його поведінки та діяльності. Тому формування позитивного Я-образу в цьому віці є необхідною умовою успішного та багатогранного розвитку особистості. Значну роль при цьому відіграє сімейне виховання. Стиль виховання, спілкування, взаємодії батьків з підлітками сприяють формуванню та закріпленню певних особливостей поведінки і характеру. Вони визначають і напрям розвитку самосвідомості, ґрунтовні зміни якої зумовлюють інтенсивний розвиток образу «Я», тобто уявлень підлітка про самого себе: про свій розум, тіло, здібності, риси характеру.

Особливості розвитку образу Я в підлітковому віці вивчали зарубіжні та вітчизняні вчені: І.Д. Бех, І.С. Булах, Л.С. Виготський, Д.Б. Ельконін, Е.Еріксон, М.Кле, Л. Кольберг, І.С. Кон, Г.С. Костюк, Д.Д. Отич, Ж. Піаже, С.Л. Рубінштейн, М.В.Савчин, В.В. Столін, І.І. Чеснокова, Д.Й. Фельдштейн. Стилі сімейного виховання та їх вплив на Я-образ підлітка досліджували Д. Баумрінд, Е. Маккобі і Дж. Мартін, Е.Г. Ейдеміллер, В.В. Юстицкіс та інші.

Мета дослідження полягає у теоретичному обґрунтуванні та експериментальному дослідженні особливостей впливу сімейного виховання на Я-образ підлітка.

Становлення особистості являє собою становлення відносно стійкого образу «Я», тобто свідомого та цілісного уявлення про себе. Структура Я-образу включає такі компоненти: когнітивний – уявлення про себе; емоційно-ціннісний – оцінка уявлень про себе; поведінковий – поведінкова реакція щодо себе, яка зумовлена двома вищезазначеними компонентами [3]. У підлітковому віці Я-образ дуже нестійкий, нецілісний. Підліток особливо гостро відчуває суперечність, невпорядкованість свого Я, що й породжує суперечність між гострою потребою у самопізнанні і нездатністю адекватно реалізувати її, наслідком чого є зниження рівня адекватності, стійкості самооцінки, стабільності розвитку Я-образу [2].

Батьківське ставлення до дитини саме у підлітковому віці, набуває вирішального значення для становлення та закріплення Я-образу підлітка [1]. Формування позитивного чи негативного Я-образу підлітків багато в чому залежить від стилю спілкування та взаємодії в родині. Самоставлення дитини є відображенням ставлення до неї батьків.

З метою дослідження стилю батьківського виховання у сім'ях з дітьми підліткового віку було застосовано методики: «Аналіз сімейних взаємин» (АСВ) (Е.Г.Ейдемільера і В.В.Юстицькіса) та «Батьків оцінюють діти» (І.О. Фурманова і А.А.Алад'їна) – модифікація опитувальника АСВ. За допомогою першої методики було виявлено, що переважаючою помилкою сімейного виховання батьків підлітків є мінімальність санкцій, що спостерігалось у 40% осіб з вибірки. Наступним поширеним недоліком у вихованні є зміщення в установках батьків по відношенню до дитини в залежності від її статі, а саме: надання переваги жіночим якостям підлітка, що виявлено у 16% осіб. Результати другої методики свідчать про те, що найпоширенішим недоліком сімейного виховання батьків, на думку підлітків, є недостатність вимог-заборон, що спостерігається у 48% осіб з вибірки. Наступними поширеними недоліками виявлено потурання, що притаманно 36-ом відсоткам досліджуваних, виховна невпевненість батьків (28%) та мінімальність санкцій (24%). Також у даній вибірці досліджуваних часто спостерігаються недоліки, як-от: гіперпротекція, надання переваги дитячим якостям підлітка, проекція на дитину власних небажаних якостей (по 16%).

Психологічні особливості Я-образу у підлітків досліджувалися за допомогою методик: Опитувальник самоставлення (В.В. Століна та С.Р. Пантелєєва) та «Особистісний Диференціал». Перша методика виявила, що у більшості досліджуваних спостерігається позитивне глобальне самоставлення (68%), високий рівень самовпевненості (52%). Також, варто зазначити, що більшість дітей-підлітків (72%) очікують негативного ставлення до себе з боку інших, 76% досліджуваних вважають, що оточуючі ставляться до них негативно, а 52-ом відсоткам підлітків притаманно самозвинувачення низького рівня. Результати другої методики підтверджують те, що більшість підлітків даної групи (60%) оцінюють себе такими, що мають середній рівень самоповаги. Також переважають середні рівні самооцінок власних вольових якостей (52%). У результаті проведеного дослідження впливу стилю сімейного виховання на особливості Я-образу підлітків, за допомогою кореляційного аналізу, було виявлено статистичний зв'язок між показниками стилю сімейного виховання та особливостями Я-образу у дітей підліткового віку.

Отже, у тезах проаналізовано теоретичні підходи до проблеми впливу родини на Я-образ підлітка. Досліджено особливості впливу стилю сімейного виховання на Я-образ у підлітковому віці. Виявлено, що переважаючою помилкою сімейного виховання в групі досліджуваних є недостатність застосовуваних санкцій до підлітка, також поширеними недоліками виховання є недостатність вимог-заборон до дитини та потурання.

Список використаної літератури:

1. Алексєєва М.І., Насонова О.Б. Соціально-психологічні типи сім'ї та виховання дітей // Практична психологія і школа. Доповіді Луцької наукової конференції 11-14 листопада 1992 р. Частина 1. – Київ-Луцьк, 1992. – С. 3–12.;
2. Вікова психологія : навч. посіб. / М. В. Савчин, Л. П. Василенко. - 2-ге вид., доповн. - К. : Академ-видав, 2011. - 384 с. - (Серія "Альма-матер");
3. Столин В. В. Самосознание личности / В. В. Столин. – М. : Издательство Московского Университета, 1983. – 284 с.

*Хайленко Анна Олександрівна,
НПУ імені М.П.Драгоманова
Науковий керівник:
кандидат психологічних наук, доцент
Отич Дарія Дмитрівна*

ТЕОРЕТИЧНІ ЗАСАДИ ДОСЛІДЖЕННЯ АГРЕСИВНОСТІ В МОЛОДШОМУ ЮНАЦЬКОМУ ВІЦІ

Термін «агресивність» використовується широко і несе в собі не лише деструктивний (соціально-негативний), але й конструктивний (соціально-позитивний) сенс. Агресивність є однією з істотних властивостей особистості, що впливає на її соціалізацію.

Аналіз вітчизняних та зарубіжних теоретичних підходів до проблеми агресивності, показав, що на сьогодні не існує чіткого визначення понять «агресія та агресивність».

У сучасній науковій літературі дослідження агресивності представлені наступними напрямками: фізіологічні дослідження (визначення фізіологічних процесів що впливають на появу та розвиток агресивності); психоаналітичні напрямки (спостереження та інтерпретація агресивних імпульсів як несвідомого); біхевіористичне дослідження (соціальне навчання агресії); когнітивні теорії (когнітивні механізми як проміжний елемент, що запускає агресивну поведінку); етіологічні дослідження (агресивна поведінка у тварин, еволюційні форми невербальної агресії у людини) та ін. Всі ці емпіричні знахідки дозволяють розширити уявлення про прояви агресивності.

Існує безліч варіантів визначення терміну “агресивність”, найпоширенішим є наступний. Агресивність – одна із вроджених установок, яка виражається у прагненні до наступальних дій, спрямованих на завдання збитків або знищення об’єкта [2].

В. Клайн має протилежну думку, яка теж має право на існування, він вважає, що в агресивності є «певні здорові риси», які можуть виявитися корисними для суспільного життя. Це такі риси, як наполегливість, ініціативність, завзятість, прагнення до перемоги, подолання перешкод. Ці якості властиві лідерам та переможцям [3].

Отже, визначення означеного терміну різноманітні та, навіть, протилежні. Він має як конструктивний так і деструктивний характер, особливо це видно в аналізі агресивності старшокласників (ранній юнацький вік).

Віковий період ранньої юності (15-17 років) вважають третім світом, що існує між дитинством та дорослістю. У цей час старшокласник опиняється на порозі реального дорослого життя і дивиться на теперішнє з позиції майбутнього, шукає сенс свого існування. Нова соціальна позиція старшокласника змінює для нього значущість учіння. Соціальна ситуація розвитку молодшого юнака (старшого школяра) характеризується в першу чергу тим, що він стоїть на порозі вступу до самостійного життя. У зв'язку з цим змінюються вимоги до старшого школяра і умови, в яких відбувається його формування як особистості: він повинен бути підготовлений до вибору професії, закінчення школи, вступу до ВНЗ, до виконання громадських обов'язків. Закінчуючи школу, старшокласники повинні бути психологічно готовими до дорослого життя. Поняття "психологічної готовності" передбачає у даному випадку наявність потреб та здібностей, що дозволяють випускнику школи найповніше реалізувати себе у професійній діяльності, громадському житті, майбутньому сімейному житті [1].

Фактори агресивності старшокласників:

1) особистісні (включають рівень розвитку інтелекту та життєвий досвід, особливості розвитку самосвідомості, специфічні риси характеру, особистісну спрямованість, а також особливості духовного розвитку);

2) соціальні, які поділяються на фактори мікросередовища (вплив сім'ї, школи та вчителів, групи однолітків) та фактори макросередовища (вплив ЗМІ, телебачення, комп'ютерної та відеоіндустрії, суспільних цінностей й ідеалів).

Функції, які виконує агресія в ранній юності, пов'язані з такими особливостями особистості старшокласника, як прагнення до самоактуалізації та самоідентифікації, внутрішня конфліктність, емоційна сензитивність (І.П.Маноха, В.Г.Панок, В.А.Прокоф'єва, Ф.Райс, Х.Ремшмідт) і можуть мати як деструктивний зміст (самоствердження за рахунок інших, встановлення контролю, психологічної дистанції, помста, ідентифікація з деструктивною групою, зняття емоційної напруги у деструктивних діях) так і конструктивний (відстоювання почуття власної гідності, регулювання стосунків, вдосконалення себе та інших, досягнення мети, захист себе та близьких, власних поглядів та ідеалів, зняття емоційної напруги у діях з неагресивним змістом), що зумовлює виділення та розрізнення деструктивної та конструктивної агресивності.

Узагальнюючим критерієм деструктивності або конструктивності агресивності в ранній юності є негативне або позитивне ставлення особистості до себе та до інших.

Здатність до конструктивної агресії та духовний розвиток у ранній юності є взаємопов'язаними феноменами. Духовно розвинена особистість здатна розрізнити добро та зло у своїх діях, вона характеризується усвідомленням єдності з іншими, зі світом в цілому (Е.О.Помиткін), і це гальмує деструктивні прояви в її поведінці. З іншого боку, здатність до духовного зростання залежить від вміння застосовувати конструктивну агресію по відношенню до себе та до інших у вигляді спонуки та примусу (І.А.Ільїн) [4].

Отже, саме від змісту агресивних проявів старшокласників (деструктивних чи конструктивних) багато у чому залежить рівень їхнього духовного розвитку та духовної спрямованості дій.

Список використаної літератури:

1. Вікова та педагогічна психологія: Навч. посіб. /О.В. Скрипченко,Л.В. Долинська, З.В. Огороднійчукта ін. – К.: Просвіта, 2001.— 416 с.
2. Новейший психологический словарь. – Ростов-на-Дону : Феникс, 2005. – 639 с. (рос.)
3. Осницкий А. К. Психологический анализ агрессивных проявлений учащихся / А. К. Осницкий // Вопросы психологии. – № 3. – 1994 (рос.)
4. Федух Ірина Сергіївна. Психологічні особливості проявів агресивності в ранньому юнацькому віці : дис... канд. психол. наук: 19.00.07 / Інститут педагогічної освіти та освіти дорослих АПН України. – К., 2007. – 264арк. – Бібліогр.: арк. 177-205.

*Хворостянка Наталія Анатоліївна,
НПУ імені М.П.Драгоманова
Науковий керівник:
кандидат психологічних наук, доцент
Кашиур Юрій Михайлович*

ПРОБЛЕМА ВИВЧЕННЯ СИСТЕМИ СІМЕЙНИХ УЯВЛЕНЬ У ПСИХОЛОГІЧНІЙ НАУЦІ

На сучасному етапі розвитку українського суспільства, коли система сімейних уявлень зазнала значних змін, молоді люди, які планують вступити в шлюбні стосунки, відчувають різного роду психологічні труднощі щодо визначення власних індикаторів вибору шлюбного партнера. Усвідомлення необхідності створити сім'ю і засвоєння гендерних стереотипів, які формують поведінку молодої людини, що визначають вибір шлюбного партнера і мотивацію вступу в шлюб відбуваються з раннього віку.

Проблематика сімейно-шлюбних взаємин завжди привертала увагу вчених: А.Н. Волкова, А.Г.Харчева, З.Я. Янкова. Автори визначають основною особливістю сучасної сім'ї перехід від жорстко заданих рольових взаємовідносин до гнучких, більш

динамічних. Проблеми типології сім'ї, формування нових сімейно-шлюбних відносин, стабілізації шлюбного союзу знайшли найбільш повне відображення в роботах І.С. Волги і В.П. Горелика, В.Д. Дмитровського, В.Т. Зініча, А.П. Хоменко; функцій сім'ї досліджено в роботах В.П. Ключникова, С.Д. Лаптенка, А.П. Пономарьова, Г.М. Свердловя, А.Г. Харчева; психологічні проблеми сучасної сім'ї та шляхи їх розв'язання висвітлюються в роботах А.І. Волкової, І.С. Голода, В.І. Зацепіна, С.В. Ковальова, М.М. Обозова і А.М. Обозова [1].

Пояснити специфіку становлення системи сімейних уявлень можливо через призму традиційних функцій сім'ї, в яких реалізуються основні сфери життєіснування членів родини. Відтак, у свідомості кожного індивіда уявлення про виконання тих чи інших сімейних ролей асоціюється з певним видом діяльності і, закономірно, відображається в контексті певної функції сім'ї. Ми припускаємо, що дослідивши смислову наповненість тих чи інших уявлень про подружнього партнера як про виконавця відповідних ролей, зможемо визначити перелік бажаних його якостей для вибору молодого чоловіка у якості нареченого.

З огляду на наше припущення ми орієнтувалися на класифікацію функцій сім'ї, яку окреслила Л.Б. Шнейдер. Дослідниця виділила шість основних функцій сім'ї: господарсько-економічна, репродуктивна, регенеративна, освітньо-виховна, рекреативна та психотерапевтична.

Господарсько-економічна функція пов'язана з харчуванням сім'ї, придбанням та утриманням домашнього майна, одягу, взуття, благоустроєм житла, створенням домашнього затишку, організацією життя і побуту сім'ї, формуванням і витрачанням домашнього бюджету. Особистість, яка планує вступити в шлюбні відносини повинна чітко усвідомлювати значення господарсько-економічних відносин в її майбутній сім'ї. Також розуміти, яку роль вона буде виконувати в шлюбних відносинах.

Репродуктивна функція забезпечує продовження роду і любові як вищого почуття. Подружня любов значною мірою залежить від характеру задоволення сексуальних потреб, особливостей їх регулювання і ставлення подружжя до проблеми дітонародження та самих дітей. Уявлення про сексуальне життя набуває закінченої, стійкої форми із настанням психологічної та соціальної зрілості, коли людина може всі особисті питання вирішувати самостійно, в неї формується власний погляд на життя. Тому людина, яка хоче вступити в шлюбні взаємини, повинна усвідомлювати своє місце в репродуктивному житті сім'ї [2].

Регенеративна функція пов'язана з успадкуванням статусу, прізвища, майна, соціального становища партнера. Людина має розуміти, що одружується вона на особистості, яка вже має певні регенеративні властивості, які їй потрібно прийняти і усвідомити.

Освітньо-виховна функція (соціалізація) полягає в задоволенні потреб у батьківстві та материнстві, контактах з дітьми, їх вихованні, самореалізації в дітях. Уявлення партнерів, як про майбутній батьків, закладається ще з дитинства, починаючи від моделювання поведінки батьків. Схожі уявлення партнерів про освітньо-виховну діяльність – одна із заповнених щасливої сім'ї.

Рекреативна функція пов'язана з відпочинком, організацією дозвілля, турботою про здоров'я і благополуччя членів сім'ї. Спільні інтереси, захоплення, цінності позитивно впливають на створення сімейного затишку.

Психотерапевтична функція виражається в стабільності близьких емоційних відносин між подружжям. Емоційна гармонія у відносинах — це та позиція, коли обидва партнери відчують себе комфортно, а зустрічі і емоційна близькість приносить тільки радість і задоволення. Тому майбутнє подружжя – це водночас «психотерапевти» один для одного [3].

Отже, система сімейних уявлень – це цілісне уявлення особистості про її майбутню сім'ю, до якої входять окремі образи подружніх партнерів, які реалізують покладені на них ролі у межах однієї з означених сфер сімейної реалізації.

Список використаної літератури:

1. Долинська Л., Демидова Т. Проблеми підготовки молоді до сімейного життя.// Проблеми загальної та педагогічної психології. Збірник наукових праць Інституту психології ім. Г.С. Костюка АПН України./ За ред. Максименка С.Д.- К.: 2001- т.3, ч.4.- С.73-76.
2. Психологія сексуальності: підруч. для студ. вищ. навч. закл. / С. В. Діденко, О. С. Козлова. - К. : Академвидав, 2009. - 303 с.
3. Шнейдер Л.Б.. Сімейна психологія: Навчальний посібник для вузів. 2-е изд.-М.: Академічний Проект; Єкатеринбург: Ділова книга. - 768 с. - («Gaudeamus»), 2006.

Хорошун Анна Миколаївна
НПУ імені М.П.Драгоманова
Науковий керівник:
кандидат психологічних наук, доцент кафедри
політичної психології та соціально-правових технологій
Паньковець Віталій Леонідович

ПСИХОЛОГІЧНІ ОСОБЛИВОСТІ ПОВЕДІНКИ У СКЛАДНИХ ЖИТТЄВИХ СИТУАЦІЯХ ПОЖЕЖНИКІВ-РЯТІВНИКІВ

В наш час кількість складних життєвих ситуацій сильно зросла. Адже за останні декілька років в Україні панує неспокій. Кожного дня ми можемо потрапити в якусь складну ситуацію, яка може коштувати нам життя. До списку таких ситуацій можна віднести масштабні техногенні аварії, локальні збройні конфлікти, природні катаклізми або, навіть, вимушені міграції людей. Щоб вчасно запобігти виникненню, а також для профілактики таких подій в Україні, існує Міністерство з надзвичайних ситуацій (МНС). На сьогоднішній день працівники МНС є затребуваними. Одними з необхідних і популярних професій серед працівників МНС є пожежники-рятувальники. Ця професія є масовою, про що свідчить той факт, що сьогодні існує велика кількість закладів, де за короткий час можна здобути цю професію і влаштуватися на роботу.

Діяльність пожежників-рятувальників є важливою для ліквідації надзвичайних ситуацій та їх наслідків. Проте ця діяльність є нелегкою, адже вона завжди обумовлена впливом багатьох психологічних чинників, які пов'язані із загрозою для життя та здоров'я, високою напругою, яка є обумовленою необхідністю порятунку людей, які потрапили до ситуацій, які загрожують їхньому життю (пожежа, обвал будівлі та інше), а також різними середовищними впливами. Звичайно, велику частину таких впливів мінімізує спеціальна підготовка професійних контингентів, які беруть участь у ліквідації різних НС, а також досвід ведення аварійно-рятувальних робіт. Проте, навіть найкваліфікованіший робітник МНС може відчувати в зоні НС фізичне та емоційне напруження. Більше того, чим є найвищою кваліфікація пожежника-рятувальника та чим більш складні задачі йому доводиться виконувати, тим є більшим його психічне напруження і тим більш високими являються вимоги до його психологічних якостей.

Існує велика кількість ситуацій, в яких люди відчувають постійний вплив стресу. Це і безробіття, і борги, і конфліктні ситуації в сім'ї, і проблеми на роботі, а також побутова невлаштованість. Проте якщо для звичайних людей ці ситуації є важкими, то для пожежників-рятувальників такі ситуації мають більш тяжкий вплив [1,с. 240].

Пожежник-рятувальник же постійно має стресове навантаження. Це обумовлено дією таких двох факторів: роботою в умовах дії стресогених факторів та постійною необхідністю підтримувати високий рівень готовності до негайних дій. Тож, як ми бачимо, працівник МНС завжди перебуває в більш напруженому стані, ніж звичайна людина [1,с. 240].

Тому надзвичайно важливим для пожежника-рятувальника є вироблення стійкості й готовності до першої зустрічі зі смертельно небезпечними вражаючими факторами в зоні

катастрофи. Також необхідним для рятувальників є вміння працювати в команді. Саме задля цього чітко планується та проводиться психологічна підготовка працівників МНС [2,с. 23].

Пожежник-рятувальник повинен чітко усвідомлювати найдетальніші тонкощі своєї професії. Особливо йому слід знати тип вражаючого фактора, те, як він може впливати на організм, засоби захисту від нього та заходи першої допомоги, а також майстерно володіти технічними засобами та пристосуваннями. Ці вміння дозволять пожежнику-рятувальнику впевнено діяти в зоні смертельної небезпеки. Кожен працівник МНС повинен усвідомлювати важливість свого призначення, свої можливості, в будь-якій ситуації він повинен бути впевненим, що є безпечний вихід з неї і зберегти своє здоров'я та вдало виконати поставлене перед ним завдання.

Важливу роль у досягненні успіху у виконанні рятувальних робіт в осередку смертельної небезпеки відіграє психологічна стійкість. Психологічна стійкість – це характеристика особистості, що забезпечує збереження оптимального функціонування психіки. Вона не є природженою властивістю особистості, а формується одночасно з її розвитком і залежить від багатьох факторів, в першу чергу таких, як тип нервової діяльності, досвід фахівця, рівень професійної підготовки, рівень розвитку основних пізнавальних структур особистості [3].

Професійна діяльність пожежника-рятувальника ставить високі вимоги до його емоційної сфери та особистісних характеристик. Професійно важливими якостями можуть бути індивідуально-психологічні властивості особистості, її ставлення до себе та інших людей, до своєї праці та професії, до своїх професійних завдань, до матеріальних та моральних цінностей тощо. В якості особистісних особливостей можуть виступати: емоційна стабільність, впевненість у собі, толерантність до фрустрації та стресу, високий рівень суб'єктивного контролю та інше [1,с. 259].

Узагальнені психологічні характеристики загального «портрету» пожежника-рятувальника за багатьма показниками є досить схожими з середніми показниками іншого населення. Проте, наявність низки професійно важливих якостей у таких працівників виділяють їх серед інших людей.

Список використаної літератури:

1. Психология экстремальных ситуаций для спасателей и пожарных / Под общей ред. Ю.С. Шойгу. – М.: Смысл, 2007. – 319 с.
2. Русаев Е.С. Психология человека в чрезвычайных ситуациях: Учебное пособие./ Е.С.Русаев –Уфа,: ГУ МЧС России по Республике Башкортостан. – 2003 г. – 183 стр.
3. Савин А.П. Абдулгазизова Е.Р. Зайцева М.П. Психологическая устойчивость а образовательном процессе / А.П. Савин, Е.Р. Абдулгазизова, М.П.Зайцева // Инновационные проекты и программы в образовании. – № 2, Общество с ограниченной ответственностью «Инновации и эксперимент в образовании», 2004. – С. 37-38.

Чистік Анастасія Олександрівна,

НПУ імені М.П.Драгоманова

Науковий керівник:

*кандидат психологічних наук, доцент кафедри
психосоматики та психологічної реабілітації*

Ханецька Тетяна Іванівна

КОМУНІКАТИВНИЙ ПОТЕНЦІАЛ МАЙБУТНІХ ПСИХОЛОГІВ

Комунікативний потенціал особистості – це притаманні особистості об'єктивні й суб'єктивні комунікативні можливості, які реалізуються як свідомо, так і стихійно і є внутрішнім резервом індивіда. Комунікативний потенціал є невід'ємним елементом

структури особистості. Спільно з пізнавальним, ціннісним, творчим і художнім потенціалами він характеризує діяльність людини [1].

Професійно орієнтований розгляд комунікативного потенціалу надає можливість стверджувати про певний рівень розвитку комунікативної компетентності фахівця. Вона, у свою чергу, розглядається як складне структурне утворення, що інтегрує лінгвістичну, соціолінгвістичну, дискурсивну, стратегічну, соціокультурну, соціальну та психологічну компетенції.[3].

Дослідження даної проблеми знайшло відображення у працях О.Ю. Кощинця, О.М.Леонтьєва, Г.В. Ложкіна, Б.Ф. Ломова, С.Д.Максименка І.А.Мамчура, С.В. Орбан-Лембрика, Б.Д. Паригіна, В.С.Пілецького О.Д.Терещука та ін.

Професійна компетентність психолога є складним психологічним утворенням, що забезпечує успішність його професійної діяльності й включає в себе систему діяльнісно-рольових (знання, уміння й навички) та особистісних (професійно важливих якостей) характеристик, важливе місце серед яких займає нарративна компетентність.

Високий рівень розвитку комунікативного потенціалу фахівця, позначений як професіоналізм спілкування, як глибоко особистісний рівень компетентності, який не зводиться лише до знань і комунікативних умінь. Комунікативна компетентність професіонала збагачена духовно-моральними орієнтаціями особистості, а її складові властивості інтегровані на духовному рівні.[5]

Комунікативний компонент професійної компетентності включає засновану на знаннях та чуттєвому досвіді здатність психолога-практика орієнтуватись в ситуаціях професійного спілкування, розуміти мотиви, інтенції, стратегії поведінки, фрустрації як свої власні, так і партнерів по спілкуванню, рівень оволодіння ними технологією та психотехнікою спілкування. А також вміння використовувати різноманітні засоби та методи впливу на особистість, адекватно сприймати та розуміти її, налагоджувати ефективну взаємодію.[2]

Оптимальне формування комунікативного потенціалу як фактору формування професійної компетентності психолога на різних етапах професійного становлення особистості фахівця потребує постійного навчання та тренування, консультативно-корекційної допомоги психолога-тренера. Головне ж – це внутрішня робота і реалізація в діяльності самого фахівця як суб'єкта спілкування. Відтак, поряд з постійним розвитком інструментальних засобів суб'єкта фахового спілкування – комунікативних вмінь та навичок – до важливих чинників оптимізації розвитку комунікативної компетентності належить взаємопов'язане особистісне й професійно-комунікативне вдосконалення психолога: поглиблення його комунікативних мотивів і потреб, розвиток ціннісної сфери, стабільна професійна спрямованість, самоорганізація в діяльності спілкування, виховання морально-комунікативних якостей, результатом чого є набуття ним комунікативного професіоналізму. [6].

Список використаної літератури:

1. Кошинець О. Ю. Соціально-психологічні особливості управлінської діяльності керівника закладу освіти: автореф. дис. канд. психол. наук: 19.00.05. / О. Ю. Кошинець - Ін-т психології ім. Г.С.Костюка АПН України. - К., 2001.- 18 с.
2. Мамчур І. А. Формування комунікативної компетентності майбутніх педагогів як психологічна проблема // Нова педагогічна думка: науково-методичний журнал. – Рівне, 2004. – № 3. – С. 97–99.
3. Орбан-Лембрик Л. Е. Мотиваційна сфера особистості керівника. / Л. Е Орбан-Лембрик // Вісник Прикарпатського університету: Філософські і психологічні науки. - Івано-Франківськ, 1999. - Вип. 1. - С. 105 - 111.
4. Орбан-Лембрик Л. Е. Психологія професійної комунікації: Навчальний посібник/ Л. Е. Орбан-Лембрик. – Чернівці: Книги – ХХІ, 2010. – 528 с.
5. Орбан-Лембрик Л. Е. Структура комунікативного потенціалу особистості. / Л. Е Орбан-Лембрик // Психологічні перспективи. – К., 2002. – Вип. 2. – С. 53-61.

6. Пілецький В. С. Комунікаційний потенціал студентської групи як чинник успішності професійної підготовки майбутніх менеджерів-економістів: автореф. дис. канд. психол. наук. / В. С. Пілецький - Івано-Франківськ, 2003. – 21 с.

Шульга Надія Іванівна
НПУ імені М.П.Драгоманова
Науковий керівник:
кандидат психологічних наук, доцент кафедри
психосоматики та психологічної реабілітації
Ханецька Тетяна Іванівна

«Я-КОНЦЕПЦІЯ» ЯК ЧИННИК ПОДОЛАННЯ ВНУТРІШНЬООСОБИСТІСНИХ КОНФЛІКТІВ У ПІДЛІТКОВОМУ ВІЦІ

Найбільш важливою відмітною ознакою підліткового періоду є фундаментальні зміни у сфері його самосвідомості, які мають кардинальне значення для всього подальшого розвитку та становлення підлітка як особистості. Саме в цей період, на думку Б. Г. Ананьєва, свідомість, пройшовши через багато об'єктів відносин, сама стає об'єктом самосвідомості і, завершуючи структуру характеру, забезпечує його цілісність, сприяє утворенню і стабілізації особистості [1].

«Я-концепція» особистості є динамічною психологічною величиною, яка залежна від глобальних суспільних відносин та змін безпосереднього соціального оточення. «Я-концепція» розвивається під впливом первинного досвіду соціалізації в сім'ї. З віком в її становленні набувають значення позасімейні фактори: школа, однолітки, суспільство. І, перш за все, це основа почуття самоцінності особистості підлітка, яке є важливим у формуванні його особистого становища у суспільстві [2].

Джерела конфліктів у підлітків є у внутрішній суперечливості процесу дорослішання, невірноваженості психіки у перехідний період, складних стосунках з оточуючими тощо. Опис внутрішнього конфлікту лише в контексті вікових проблем підлітка, з одного боку, дозволяє побачити специфіку переживання конфлікту, але, з іншого, – ускладнює розгляд сукупності причин і умов розвитку критичного конфліктного стану, не враховуючи вплив рівня розвитку «Я-концепції» особистості підліткового віку на виникнення, перебіг і подолання конфлікту, тому дана проблема є досить актуальною [3].

Сутність підліткового конфлікту в науковій психологічній літературі трактується неоднозначно: з одного боку, конфліктність виводиться з процесу становлення самопізнання й розвитку рефлексії підлітка, що забезпечує усвідомлення ним внутрішніх суперечностей і визначає виникнення конфлікту. З іншого боку, підліток частіше не усвідомлює причин і змісту власних несумісних мотивів, бажань, вчинків і переживає скоріше не сам конфлікт, а його наслідки – порушення стосунків з оточуючими, агресивні або депресивні стани тощо [5].

Вивчення внутрішньоособистісного конфлікту підлітка, механізмів його виникнення є значущим не тільки для вікової психології, але і для педагогічного «супроводу» особистості підліткового віку в кризових ситуаціях. Для розв'язання конкретних науково-практичних завдань цікавим є погляд на залежність змісту внутрішньоособистісного конфлікту підлітка від змісту й узгодженості його з «Я-концепцією», а також і на можливість подолання даного конфлікту за рахунок її перебудови [4].

Завдяки тому, що сам процес розвитку «Я-концепції» включає вироблення у підлітків умінь аналізувати власні переживання та поведінку, у них поступово може підвищуватися рівень усвідомлення власних особистісних якостей, емоційних станів, розуміння причин, що викликають ті чи інші переживання, почуття. Внаслідок цього підліток починає глибше розуміти себе і більш свідомо ставитись до себе, що, в свою чергу, сприяє виникненню впевненості у собі, почуття самоповаги. Такі позитивні зміни у

самосприйнятті підлітка можуть актуалізувати його здатність і потребу у належному прийнятті інших, що стає сприятливим ґрунтом для вироблення навичок саморегуляції власних емоційних станів, переживань, для утворення адекватної реальній ситуації настанови поводитись належним чином.

Таким чином, важливо активізувати процес особистісного саморозвитку на початку підліткового віку, щоб уникнути можливих ускладнень, загострення конфліктних тенденцій у середньому та старшому підлітковому віці. З цією метою необхідно активізувати процес самопізнання у молодших підлітків, забезпечивши їх засобами самопізнання, сформувати у них навички саморегуляції власних емоційних станів і поведінки, зміцнити почуття власної гідності, впевненості у собі і завдяки цьому сприяти вирішенню внутрішньоособистісних конфліктів, які негативно позначаються на поведінці та стосунках підлітка [6].

Список використаної літератури:

1. Ананьєв Б.Г. Людина як предмет пізнання/ Б.Г.Ананьєв // СПб. Питер. 2002. – 288с.
2. Божович Л. І. Проблеми формування особистості: вибрані психологічні праці / Л.І.Божович// Под ред. Д. І. Фельдштейна. - Москва; Вороніж: Ін-т практичної психології, 1995.
3. Калинин И.В. Психология внутреннего конфликта человека : [учеб. пособие] / [под ред. Ю.А. Клейберга] / И.В. Калинин – Ульяновск : УИПКПРО, 2003. – 164 с
4. Кузікова С.Б. Реалізація концепції становлення суб'єкта саморозвитку в практиці психологічної корекції / Наука і освіта. Педагогіка і психологія. Науково- практичний журнал Південного наукового центру НАПН України. — Одеса, 2012. — № 7 / CVVIII, жовтень. — С. 138-143.
5. Свіденська Г.М. Психологічні особливості розвитку самосвідомості особистості в період підліткової кризи: автореф. дис... канд. психол. наук: 19.00.07/ Г.М. Свіденська. — К.: Інститут психології ім. Г.С.Костюка АПН України., 2008. — 21 с. — укр.
6. Управління конфліктами: Навчальний посібник / Г.В.Жаворонкова, О.М.Скібіцький, Т.В.Сівашенко, О.І.Туз. – К.: "Кондор", 2010. – 172 с.

***Ярош Сергій Віталійович**
НПУ імені М.П.Драгоманова
Науковий керівник
кандидат психологічних наук, професор
Бушуєва Тетяна Володимирівна*

ОСОБЛИВОСТІ КОПІНГ-ПОВЕДІНКИ СТУДЕНТІВ-ПСИХОЛОГІВ

Навички конструктивної поведінки у складних життєвих обставинах важливі для будь якої людини. Особливо важливими вони є для практикуючих психологів, одним із важливих завдань яких є допомога клієнтам у вирішенні їхніх життєвих проблем. Ступінь розвиненості конструктивних копінг-стратегій у психолога може у великій мірі впливати на якість тих послуг, які він надає своїм клієнтам. Саме тому ми вирішили провести психодіагностичне дослідження студентів-психологів 3-4 курсів, тобто у недалекому майбутньому дипломованих спеціалістів, і визначити особливості їх копінг поведінки.

Учасниками проведеного нами емпіричного дослідження стали студенти НПУ імені М.П.Драгоманова, 3-4 курсу денної форми навчання спеціальності «Психологія» - 60 осіб, з яких 30 хлопців і 30 дівчат. Для діагностування особливостей копінг-поведінки був використаний опитувальник «SACS» С. Хобфола [1].

Нами були отримані наступні результати:

– Рівні вираженості асертивної, тобто незалежної, самостійної поведінки як копінг стратегії розподілились з переважанням середнього та низького. Тільки у 15% майбутніх психологів даний тип копінгу, тобто самостійне регулювання власної поведінки, у стресових ситуаціях має, високий рівень вираженості.

– Вступ до соціального контакту, як копінг поведінка, проявляється на високому рівні вираженості лише у 10% досліджуваних. Майже половина, 47% опитуваних, мають низький рівень даного копінгу. Тобто лише 10% всіх досліджених студентів-психологів використовують вступ до соціального контакту як свідомий механізм для подолання складних життєвих ситуацій.

– Пошук соціальної підтримки, у складних життєвих ситуаціях, як копінг стратегія, на високому рівні вираженості, проявляється у 22% юнаків. Низький та середній рівні вираженості даного копінгу характерні для 38% та 40% студентів-психологів відповідно.

– Обережні дії, як копінг поведінка виявляються на середньому рівні у більш ніж половини опитаних – 52%. Для 25% досліджуваних, характерний вияв даної копінг-стратегії на високому рівні, і лише 23% на низькому. З цього можемо зробити висновок, що юнакам у високій мірі властива дана копінг-стратегія, але у більшості вона проявляється не надто інтенсивно.

– Рівні вираженості копінг стратегії імпульсивні дії, розподілились відносно рівномірно. У 33% опитаних даний копінг є на низькому рівні вираженості, а на високому у 25% - тобто тільки четверта частина юнаків активно використовують імпульсивні дії як метод подолання складних життєвих ситуацій.

– Копінг-стратегія уникнення є у значній мірі характерною для опитаних студентів – лише 8% досліджуваних мають низький рівень її вираженості. Це самий маленький показник низького рівня вираженості зі всіх копінг-стратегій. Вона є на високому рівні вираженості, аж у 48% досліджуваних, а ще 44% мають середню вираженість даного копінгу що в сумі може вказувати на те, що юнаки у значній мірі схильні вдаватися до уникнення проблем в складних життєвих обставинах.

– Маніпулятивні дії як копінг поведінка яскраво проявляються лише у 7% всіх опитаних. Середній рівень вираженості мають 58%, а низький – 35%. Тобто 35% досліджених якщо і використовують маніпулятивні дії у складних ситуаціях, то в дуже незначній мірі, і всього 7% використовують їх активно. Але все ж більш ніж половина, 58% опитаних, мають середній рівень вираженості даного копінгу, що вказує на те, що маніпулятивна поведінка все ж властива багатьом студентам-психологам хоча і виявляється не надто яскраво.

– Асоціальні дії мають показник низького рівня вираженості копінгу – 25%, 32% опитуваних мають високий рівень вираженості даного копінгу, і 43% - середній. Можна зробити висновок, що рівні вираженості розподілені приблизно однаково, з невеликим домінуванням середнього.

– Агресивні дії мають найбільший показник високого рівня вираженості копінгу – 63%. Тобто 63% опитаних студентів-психологів активно використовують агресивні дії як метод вирішення проблем в складних життєвих обставинах, 15% майже не використовують агресивні дії, і 22% мають середню вираженість даного копінгу в своїй поведінці.

Слід відзначити, що статистично значущих відмінностей, у вияві копінгів, між хлопцями і дівчатами виявлено не було.

Роблячи висновок, можна зауважити, що у наших досліджуваних такі неконструктивні копінги як уникнення, агресивні та асоціальні дії мають високий рівень вираженості, а такі конструктивні копінги як асертивні дії та вступ до соціального контакту – навпаки дуже низький. Цей результат ставить перед нами задачу по розробці та апробації тренінгової програми розвитку конструктивних копінг-стратегій.

Список використаної літератури:

1. Крюкова Т. Л. Психология совладающего поведения / Т. Л. Крюкова. – Кострома: Авантитул, 2004. – 376 с.

*Достатня Олександра Андріївна,
НПУ імені М.П.Драгоманова
Науковий керівник:
кандидат психологічних наук, доцент
Бігун Неля Іванівна*

БАТЬКІВСЬКЕ ВИХОВАННЯ ЯК ЧИННИК СТАНОВЛЕННЯ САМООЦІНКИ ПІДЛІТКА

Забезпечення умов для зростання підлітка як самодостатньої, гармонійної, особистості, здатної до індивідуальної самореалізації є одним з першочергових завдань соціального інституту сім'ї. Важливого значення у цьому контексті набуває питання впливу сімейного виховання на розвиток особистості підлітка загалом і самооцінки, зокрема. На період підліткового віку припадає, так звана, криза самооцінки, яка полягає в надзвичайно критичному та негативному ставленні підлітка до себе.

Н.І. Бігун підкреслює, що у підлітковому віці активізуються процеси становлення особистості молодшої людини, коли вона намагається пізнати себе, зрозуміти власну сутність, знайти своє місце у житті. Центральним новоутворенням підліткового віку є формування самосвідомості, яке відбувається на фоні напруженої внутрішньої роботи підлітка, його глибоких і тонких рефлексій. Цей процес часто супроводжується заниженою самооцінкою, невпевненістю у собі, тривожністю, емоційною вразливістю, загостреною чутливістю до критики. За таких умов особливої значущості набуває оточення, у якому росте і розвивається підліток, передусім – сім'я. [2]

У вітчизняній та зарубіжній психології вивченню самооцінки присвячено велику кількість робіт видатних науковців. Сутність, механізми, структуру і функції самооцінки розкрито у працях таких науковців, як Б.Г. Ананьєв, Л.В. Захарова, Г.К. Радчук, С.Л. Рубінштейн, І.С. Кон, М.І. Лісіна, С. Д. Максименко, С.Ф. Спичак, В. В. Столін, І.І. Чеснокова. Самооцінку як складне внутрішнє утворення, що відіграє важливу роль у регуляції поведінки і діяльності, вивчали Л.І. Божович, М.Й. Боришевський, Л.Ф. Бурлачук, А.І. Ліпкіна, С.Д. Максименко. Психологічні особливості самооцінки підлітків досліджували, І.С. Кон, В.С. Мухіна, В.А. Крутецький, Н.С. Лукін та інші

Проблема батьківсько-дитячих відносин, як детермінанти та умови психічного розвитку дитини, привертала й привертає увагу вітчизняних і зарубіжних дослідників. Особливості впливу на психічний розвиток дитини батьківського ставлення, стилю виховання в родині, способів родинного спілкування розкрито у працях М.Й.Боришевського, Г.Я.Варги, Л.С. Виготського, В.І.Гарбузова, Т.В.Говорун, Е.Г.Ейдемилера, О.І.Захарова, А.Є.Лічко, В.В.Століна, Т.С.Яценко та інших.

Самооцінка це – оцінка особистістю самої себе, своїх можливостей, якостей, місця серед інших людей; належить до ядра особистості, є важливим регулятором її поведінки. Самооцінка може бути високою і низькою, розрізнятися за ступенем стійкості, самостійності, критичності. Адекватна самооцінка дозволяє людині правильно співвідносити свої сили із завданнями різної складності та вимогами. При оптимальній адекватній самооцінці людина вірно співвідносить свої можливості і здібності, критично відноситься до себе, прагне реально дивитися на свої невдачі та досягнення у певній діяльності, вміє ставити перед собою досяжні цілі.

Неадекватна (завищена або занижена) самооцінка деформує внутрішній світ особистості, спотворює її мотиваційну та емоційно-вольову сфери і тим самим перешкоджає гармонійному розвитку. Висока самооцінка виявляється в тому, що людина керується своїми принципами, незалежно від думки навколишніх. Якщо самооцінка не

занадто висока, вона може позитивно впливати на самопочуття, оскільки породжує стійкість до критики. Низька самооцінка руйнує в людини надії на добре ставлення до неї, а реальні свої досягнення й позитивну оцінку вона сприймає як тимчасові й випадкові. Недооцінка своєї корисності знижує соціальну активність, ініціативність.

Підлітковий вік — це період інтенсивного формування самооцінки, бурхливого розвитку самосвідомості як здатності спрямовувати свідомість на власні психічні процеси, включаючи і складний світ своїх переживань, потреби пізнати себе як особистість. На межі молодшого шкільного віку і підліткового відбувається криза самооцінки. Помічено різкий зріст незадоволеності собою. У підлітковому віці важлива не стільки сама по собі можливість самостійно розпоряджатися собою, скільки визнання оточуючими дорослими цієї можливості і принципової рівності підлітків із дорослими. При цьому підлітки продовжують чекати від дорослих допомоги, захисту і т. ін.[5]

Вказане протиріччя ускладнює відносини підлітків з дорослими: підлітки не просто знецінюють вимоги й оцінки дорослих, але й надто хворобливо реагують на них, оскільки претендують на визнання та схвалення (І.С.Кон, Л.Ф.Обухова, Л.І.Божович). Неадекватна емоційно-негативна реакція підлітків на виховні впливи дорослих бентежить батьків і вчителів, стимулює їх до посилення виховних заходів, що часто призводить до виникнення взаємного незадоволення та поглиблення конфлікту. [1]

Бажання дорослих виправити ситуацію, спроби відновити контроль над дитиною, яка пручається, часто призводить до невтішних наслідків: якщо спроби вдалі – страждає Я дитини, якщо невдалі – руйнуються стосунки.

Взаємостосунки батьків з підлітками на кожному з етапів формування самооцінки, залежатимуть від ставлення підлітка до себе. Якщо батьки невинувато підкреслюватимуть реальні та вигадані досягнення дитини, то це стане причиною формування у неї завищеної самооцінки та рівня домагань. І навпаки, недовіра батьків до можливостей дитини категорично «притупить» норму дитячого негативізму, може призвести до виникнення у неї відчуття своєї слабкості, неповноцінності та заниженої самооцінки.

Формування самооцінки триває в шкільні роки: конкретні оцінки вчителів і оточення, успіхи в навчанні, мають сприяти формуванню адекватної самооцінки.

Переживання різних емоцій, які супроводжують процеси самопізнання, формують у людини ставлення до себе. Знання про себе, поєднане з певним самоствавленням, становить самооцінку особистості.

Особистість оцінює себе двома шляхами:

- шляхом співставлення рівня своїх домагань, з об'єктивними результатами своєї діяльності;
- шляхом порівняння себе з іншими людьми.

Чим вищий рівень домагань, тим важче їх задовільнити. Успіхи та невдачі підлітка в будь-якій діяльності суттєво впливають на оцінку ним своїх здібностей в цьому виді роботи: невдачі зазвичай знижують рівень домагань, а успіхи підвищують їх. Не менш важливим є і момент порівняння: оцінюючи себе, людина свідомо чи несвідомо порівнює себе з іншими, враховуючи не лише власні досягнення, але і всю соціальну ситуацію в цілому.

Проаналізувавши дослідження та роботи вчених можна дійти висновку, що батьківське виховання впливає на формування самооцінки в підлітків. Велике значення має і стиль сімейного виховання, прийняті в сім'ї цінності.

Таким чином, для того, щоб посилити позитивний та звести до мінімуму негативний вплив сім'ї на виховання дитини необхідно пам'ятати внутрішньо-сімейні психологічні фактори, що мають виховне значення:

- поміркована участь батьків у житті підлітка;
- небайдужість батьків до проблем підлітка, його переживань;
- щире спілкування батьків з підлітком;

- уникнення жорстких виховних впливів на підлітка, заохочення його до самостійності, відповідальності;
- повага права підлітка на власну думку;
- культура спілкування батьків, їх вміння опановувати власні емоції, імпульсивні пориви тощо;
- знання батьками основ психології сімейного виховання та особливостей психічного розвитку підлітка.

Список використаної літератури:

1. Авдєєва Н.Н., Сілвестрі А.І., Смирнова Е.О. Розвиток уявлень про самого себе у підлітка // Виховання, навчання і психологічний розвиток. - М., 2007.-544.
2. Бігун Н.І. Батьківство як чинник особистісного розвитку підлітків // Prague (Czech Republic), the 5th of March, 2014/ Publishing Center of the European Association of pedagogues and psychologists "Science", Prague, 2014, Vol.2. – С. 152 – 157.
3. Дружинін, В.Н. Психологія сім'ї / В.М. Дружинін. - М.: КСП, 2006. - 158с.
4. Лісіна М.І., Сілвестрі А.І. Психологія самосвідомості у старших школярів. - Кишенів: Штіінца, 2003.-23с.
5. Культура сімейних відносин. 2 вид. М. (1985; Зацепін В. І. Про життя подружньої пари. 2 вид. М., 1984;
6. Ми і наша сім'я: Кн. для молодого подружжя. // під. Ред.Савічева А.Г. М.: Просвещение, 2005.-322с.
7. Пахальян В.Е. Місце і роль спілкування з батьками в структурі спілкування старшокласників // Психолого-педагогічні проблеми становлення особистості та індивідуальності в дитячому віці. М., 1980. С. 126-133.

*Сафончик Вікторія Вікторівна,
НПУ імені М.П.Драгоманова*

*Науковий керівник:
кандидат психологічних наук, доцент
Бігун Неля Іванівна*

ПСИХОЛОГІЧНІ ОСОБЛИВОСТІ СПРИЙМАННЯ РЕКЛАМНИХ ПОВІДОМЛЕНЬ ОСОБИСТІСТЮ ЮНАЦЬКОГО ВІКУ

Юнацький вік – період активного становлення світогляду, пошуку та визначення орієнтирів у житті. У цей віковий проміжок формуються базові життєві цінності (моральні, духовні, сімейні і т.д.) і важливим є вміння критично ставитися до інформації, яка сприймається, не допускати сильних перевантажень, тим паче, коли наше життя перенасичене рекламою, яка викривлює та спотворює світосприймання.

Зараз реклама широко використовується як засіб здійснення коригуючого впливу на свідомість окремих соціальних груп та суспільства в цілому. Тому дуже важливо, щоб цей вплив був здійснений правильно, а реклама була максимально ефективною, тобто формувала цінності здорового образу життя та викликала необхідні поведінкові зміни у молодіжній цільовій аудиторії. На жаль, реклама не завжди позитивно впливає на нас і має неоднозначне ставлення. Таким чином, актуальність обраної теми з одного боку викликана потребами практики у підвищенні ефективності здійснення впливу на молодь засобами реклами, з другого боку – у розширенні уявлень науковців про психологічні особливості сприймання реклами особистостями юнацького віку.

Соціальна значущість проблеми та її недостатнє вивчення і зумовили вибір теми нашого дослідження: «Психологічні особливості сприймання рекламних повідомлень особистістю юнацького віку».

Об'єкт дослідження: особистість юнацького віку.

Предмет дослідження: психологічні особливості сприймання реклами особистістю юнацького віку.

Мета: теоретично обґрунтувати та емпірично дослідити психологічні особливості сприймання реклами особистістю юнацького віку.

Відповідно до об'єкту, предмету і поставленої мети було визначено такі **завдання дослідження:**

1. Здійснити науково-теоретичний аналіз проблеми психологічних особливостей сприймання рекламних повідомлень.

2. Емпірично дослідити та проаналізувати психологічні особливості сприймання рекламних повідомлень особистістю дорослого віку.

3. Розробити та впровадити психологічний супровід раціонального сприймання особистістю юнацького віку.

Юність, як віковий період є досить значимим життєвим етапом, оскільки людина опановує нові соціальні ролі, формує свої соціальні домагання, особистісні плани, активно пристосовується до самостійної життєдіяльності, стаючи повноправним представником свого часу і свого покоління.

Суть проблемної ситуації при вивченні реклами як фактора соціалізації молоді полягає в тому, що в сучасності реклама виступає найбільш потужним важелем стереотипізації світосприйняття молоді, негативно впливає на осмислення зовнішнього середовища, формуванню хибної системи цінностей. Реклама моделює не тільки поведінку, а й цінності, норми, установки молоді. При цьому ступінь її впливу варіюється в залежності від соціального статусу молодої людини.

Будучи частиною масової культури, спрямованої, в основному, на молодь, реклама має особливо сильний вплив на цю групу суспільства, що сприймає цю форму культури як підручник життя. Реклама сприймається сучасною молоддю як нормативний елемент культури в контексті, набуваючи значення звичного елемента навколишнього середовища. З цієї точки зору вона інтерпретується як природна частина культури. Для сучасних юнаків реклама стає, свого роду, демонстраційним матеріалом, світом ідей і цінностей, оскільки говорить не тільки про товари, але виставляє типові ситуації соціальної взаємодії. З огляду на те, що свідомість молоді є одним з найменш захищеним досить імовірно, що реклама здатна стати засобом освіти молодіжного населення в сучасному суспільстві, представляючи недорогий, зручний джерело інформації.

Відповідно до поставленої теми, були виявлені такі особливості сприймання реклами : високий рівень розвитку рефлексії, суб'єктивного контролю, інтелектуальних здібностей і низький рівень сугестивності характеризують високий рівень суб'єктивності сприйняття рекламного повідомлення і незалежність в самовизначенні по відношенню до поданої в рекламі інформації.

Проведене дослідження не вичерпує всіх аспектів проблеми соціально-психологічних детермінант особливостей уявлень сприймання реклами. Зокрема, поглибленого вивчення очікують питання дії різних форм і методів впливу реклами на особистість, зв'язок цього процесу з іншими психічними утвореннями особистості і формування уявлень про раціональне сприймання реклами.

Список використаної літератури:

1. Абрамова Г.С. Возрастная психология. - М., 1997. - 704 с.
2. Андреева Г.М., Богомолова Н.Н., Петровская Л.А. Зарубіжна соціальна психологія ХХ століття: Теоретичні підходи. – М.: Аспект Пресс, 2001.
3. Біля. Уеллс, Дж. Бернет і С.Моріарті. Реклама: принципи і практика./ Пер. з англ. – СПб.: Пітер.2001. 35 с.
4. Бове К.Л., Аренс У.Ф. Сучасна реклама. – Тольятті: Видавничий Дім Довгань, 1995.
5. Виховні функції засобів масової комунікації: Сб.научн.тр. / Отв.ред. В.С. Хелемендік, Л.С. Школьник. - М.: изд. АПНСССР 2009.

6. Катернюк А.В. Сучасні рекламні технології : комерційна реклама: Навч. Посібн. – Ростов н/Д., 2001. – 320 с.
7. Кон І. С. Психологія юнацького віку: (Проблеми формування особистості). Учеб. посібник для студентів пед. ін-тів / І. С. Кон. - М .: Просвітництво, 1979. - 175 с.
8. Лебедев-Любимов А. Н. Психологія реклами. 2-е изд. / А. Н. Лебедев-Любимов.- СПб .: Пітер, 2008. - 384 с.
9. Маклаков А.Г. Загальна психологія. СПб: Пітер, 2008
10. Матанцев А. Н. Ефективність реклами. – М: Фінпрес. – 2002.

ФАКУЛЬТЕТ УКРАЇНСЬКОЇ ФІЛОЛОГІЇ ТА ЛІТЕРАТУРНОЇ ТВОРЧОСТІ ІМЕНІ АНДРІЯ МАЛИШКА

*Донець Дарина Олегівна,
НПУ імені М. П. Драгоманова
Науковий керівник:
кандидат філологічних наук, доцент
Ліпницька Інна Миколаївна*

ЕРОС І ТАНАТОС У ЦИКЛІ МАРКА ЧЕРЕМШИНИ «ПАРАСОЧКА»

До проблеми дослідження творчості Марка Черемшини зверталися такі дослідники: О. Гнідан, М. Легкий, С. Процюк, О. Сльоновська, М. Лесюк та ін., однак питання новаторства в творенні жіночих образів у новелістиці письменника ще потребує наукового осмислення.

Цікаво зазначити, що за час виношування ідеї написання циклу «Парасочка» відбулися значні зміни в образній та тематичній структурі твору. На користь цього можна використати факт про зміну назви заголовної новели – спочатку була «Лерва», а потім стала «Парасочкою». Сам автор, очевидно, змінив не тільки своє бачення образу жінки, а й ставлення до неї.

Тон усьому циклові задає вступна однойменна новела. Образ дівчини в якій трактувати який однозначно неможливо. Вона покритка, мала коханого, який її знеславив та покинув, віддавши перевагу багатці. Традиційним було б трактування Парасочки як морально нищої, безпринципної повії. Але митець трансформує традиційну історію знеславленої української дівчини, показує її в новому світлі, модерному ракурсі. Знаючи про свою привабливість, вона мстить всім жінкам, які її ганили, тим, що вабить їхніх чоловіків і є бажаною. «Газдині на очі її видіти не хочуть, догану дають: Коби не людська праця, не парубоча охота, май стонкли би єї тоті рученьки точені, тоті бесаги на грудіх, тоті росохані крижі!» [3, с. 244]. Але навіть поганячи, жінки визнають її переваги над собою: зовнішні (красу, привабливість) та внутрішні (незрозуміле їм демонічне начало).

Марко Черемшина описує її красу, акцентуючи на потужному потенціалі природної сили людини, тому він робить акцент на фізичних принадах Парасочки. Це яскраво виявляється в першому фрагментові характеристики героїні «Регочеться на все село, в долоні плеще, по литках б'ється, аж гора дрожить» [3, с. 243] та в епізоді, коли жінки, сповнені ненависті до головної героїні, зривають з неї одяг, щоб так знеславити.

Фінал новели ставить всі крапки над «і» у конфлікті між потужним джерелом природної енергії, привабливості, сили сексуальності та традиційною догмою народної сільської моралі. Перше здобуває однозначну перемогу – Парасочка запрягає своїх кривдниць у віз і, не шкодуючи сил, поганяє.

Жінку як початок життя Марко Черемшина розкриває у новелі «Інвалідка». Драматизм образу молодої дружини полягає в тому, що вона прагне реалізувати всі свої потенції, зокрема материнства, бажає мати дітей, палає бажанням жити, продовжувати рід. Натомість же мусить доживати вік із нелюбим «інвалідом». Водночас вона – високоморальна дівчина, яка не йде кривою стежкою, а хоче вирішити свою проблему чесно, навіть законно [2, с. 383]. Так не виходить, і природне начало, молодість, поборовшись із моральними засадами, таки бере верх. Автор не засуджує молодицю, бо вона, насамперед, жінка з надзвичайно великим потенціалом до продовження роду.

Панування природного потягу людини, її привабливості, сексуальності навіть над подружніми зв'язками та братерськими почуваннями показано в новелі «Марічку головка болить». Між рядків читаємо, що все спонукало Дуця Петрового до тілесної любові з Марічкою: і його зламане ребро, і раптове виявлення її привабливості, і толока у попа, і природа [1, с. 151]. Чоловік Марічки не розкриває таємницю любасів за велінням автора –

він все ж хоче показати природність такого почуття, потягу до звабливої, молоді, енергійної жінки.

Отже, можна зробити висновок, що жінки циклу «Парасочка» сповнені невичерпної жаги до життя, до продовження роду, до повноцінного гармонійного життя. Це видно з відображення письменником сексуальності жінки, її жіночої привабливості, фізичного і морального здоров'я, сили потягу. Саме через образ жінки він показує, що в боротьбі життя і смерті, природної енергії та традиції завжди бере гору вітаїзм, підсвідома жага життя.

Список використаної літератури:

1. Легкий М. До поетики циклу Марка Черемшини «Парасочка»: деякі реконструкції та спостереження / Микола Легкий // «Покутська трійця» в загальноукраїнському літературному процесі кінця XIX – початку XX століття : зб. наук. праць / [упор. С. Хороб]. – Івано-Франківськ, 2006. – С. 148-154. – (Прикарпатський нац. ун-т ім. В. Стефаника).

2. Слоньовська О. Еротика як особливість міфічного самовияву героїв у прозі Марка Черемшини і Тодося Осьмачки / Ольга Слоньовська // «Покутська трійця» в загальноукраїнському літературному процесі кінця XIX – початку XX століття : зб. наук. праць / [упор. С. Хороб]. – Івано-Франківськ, 2006. – С. 379-399. – (У надзаг. : Міністерство освіти і науки України, Прикарпатський нац. ун-т ім. В. Стефаника).

3. Черемшина М. Твори в двох томах, Т.1. Карби. Село за війни. Верховина. Парасочка. – К.: Наукова думка, 1974. – 335 с.

*Коваленко Ніна Миколаївна,
НПУ імені М. П. Драгоманова
Науковий керівник:
кандидат філологічних наук, доцент
Савченко Ірина Віталіївна*

ЗАПОРІЗЬКА СІЧ У РОМАНІ Є.ГРЕБІНКИ "ЧАЙКОВСЬКИЙ"

Характер епохи в романі "Чайковський" Є.Гребінка відтворює за допомогою ряду образів, які не просто співіснують, а взаємодіють між собою і взаємодоповнюють один одного. В творі у ряді художньо вмотивованих ліричних відступів проводиться глибока антитеза – протиставлення героїчного минулого й мізерного сучасного, цілісних сильних натур з благородними й чистими почуттями своїм сучасникам із розтлінного поміщицького середовища – морально потворним жалюгідним обивателям. Гребінка співставляє дві епохи, порівнює і цим показує велич і красу минулого: "... несколько сот лет назад Пирятин был красивый, сильный, богатый сотенный город в нашем гетманстве... громко гремели вольные речи, бряцали сабли и пестрели казацкие шапки и жупаны... заливалась скрипка, звенели цимбалы, и захожий запорожец выплясывал вприсядку отчаянный танец, подымая вокруг облако пыли; порою, как пламя, вырезывалась из пыли его красная куртка, порою выглядывало дьявольски страшное лицо с поднятыми кверху усами, с черным чубом, веявшим на бритой голове, и опять все исчезало в вихре танца... Народ хлопал; громкий хохот далеко раздавался по базару... Было весело!..." [3, с.281]. Навіть в образі природи Гребінка використовує порівняння: "... Даже сам Удай... был прежде шире, глубже и многоводнее, на месте, плавней и болот... тогда шумели и бежали быстрые волны... был тогда... как разгульный казак..." [3, с.281].

Письменник, творячи образи героїв роману показує особистість, якій притаманні як чесноти так і слабкості. Це стосується і козацтва: "Судя по теперешним образованным, милым, снисходительным полковникам, нельзя составить себе даже приблизительного

поняття о полковнике малороссийском времен гетманщины" [3, с.281]. Є.Гребінка не просто показав тип козака, в кожному героєві він розкрив глибокий внутрішній світ, окремих характер, світогляд, притаманний тільки цій людині.

Інтерес до сімейного життя козаків-запорожців зводився до козацького аскетизму – себто зречення козаків сім'ї, концентрації їхніх моральних, розумових і фізичних зусиль на військовій справі та до суворої заборони появи жінки на Січі. А мірилом ставлення козацтва до жінок є українська пісня про гетьмана Петра Сагайдачного, який "проміняв жінку на тютюн та люльку, необачний!" [2, с.154].

Впертість, небажання визнавати свої помилки стали для полковника тими руйнівними факторами, які завадили йому провести чітку межу між добром і злом. Боячись його гніву, тікає на Січ коханий Марини Олексій, а за ним – і сама Марина. Сам того не бажаючи, полковник Іван залишається самотнім. Найближчою людиною для нього стає Герцик. За своєю самовпевненістю полковник не здогадується про те, що як він може приховувати свою любов до близьких йому людей, так хтось може приховувати і ненависть до нього. Він не усвідомлює, що під запопадливістю та прислужливістю Герцика, ховається глибока ворожість людини, яку він принижував, зневажав, грався з її життям, людини, яка не може його любити. Герцик є антиподом полковника Івана [5, с.160]. Дійсно, варто протиставити ці образи: з боку полковника – хоробрість, героїзм, пряме протистояння ворогу, простодушність, з боку Герцика – страх, підступність, лукавність, хитрість. Та спільним для обох цих героїв є почуття внутрішнього дискомфорту, який вони відчували. Оця закритість не дала їм досягнути щастя в житті. І полковник Іван, і Герцик в певних ситуаціях видають себе не за тих, ким вони є насправді. Різниця лише в тому, що полковник керується своїми принципами, а Герцик свідомо стає на шлях зла.

Є.Гребінка показує, що ні в першому, ні другому випадку людина не може бути щасливою. Полковник помирає, так і не побачивши Марину, так і не сказавши своїй доньці, як він її любить. Не можна назвати щасливим і Герцика, хоча все здійснилося так, як він і планував: завдяки його підступним діям загинув полковник, залишивши йому все майно. Автор показує душевний стан Герцика після смерті його хазяїна, і ми не можемо сказати, що перед нами людина, яка помстившись за всі приниження, повністю задоволена своїм життям: "Когда разошлись гости, Герцик пришел в полковничью опочивальню, ... весело прошел по ней несколько раз, потирая руки, странно улыбаясь, и сел на кровать, на которой в прошлую ночь лежал умиравший полковник. Герцик задумался и вдруг вздрогнул, быстро вскочил на ноги и, подняв ковер, тревожно посмотрел под кровать: там ничего не было. – "Дурак!" – прошептал Герцик, сел и опять задумался. Лицо его сделалось страшное, болезненная дрожь пробежала по нем, порою губы его судорожно искривлялись – бог ведает, от злой улыбки или тяжкой боли сердечного страдания" [3, с.383].

Витоки такого розуміння характеру козака до певної міри беруть свій початок в українській історії та народному героїчному епосі. У художній літературі образ такого героя створили М.Гоголь у повісті "Тарас Бульба" і П.Куліш у романі "Чорна рада" (образ Кирила Тура).

Є.Гребінка показує, що у своєму щасті людина часто буває сліпа і байдуже до нещастя іншого. Такою вже є людська природа.

Усі образи твору своєрідні національні характери: ніжні і сильні Марина та Олексій, експресивна Тетяна, суворий Микита, трагічно нещасний Герцик.

Отже, у своєму романі "Чайковський" Є.Гребінка зобразив історичну епоху, яка постає перед нами досить реалістично завдяки правдиво відтвореним образам. Автор не ідеалізує своїх героїв, він показує їх як простих людей з глибоким внутрішнім світом, зі своїми негативними та позитивними рисами характеру, певні суперечливі моменти виносить на розсуд читачів і дозволяє їм самим зробити висновок.

Список використаної літератури:

1. Гребінка Є.П. Малороссийские повести, рассказываемые Грицком Основьяненком / Є.П.Гребінка // Гребінка Є.П. Твори: у 3 т. – К.: Наукова думка, 1981. – Т.3. – 704 с.

2. Гребінка Є.П. Твори у трьох томах. Т.2 – К.: Наукова думка, 1981. – 744 с.
3. Гребінка Є.П. Чайковский / Є.П.Гребінка // Гребінка Є.П. Твори: у 3 т. – К.: Наукова думка, 1981. – Т.2. – 743 с.
4. Гребінка Є. Історія української літератури XIX століття. – [Електронний ресурс]. - Режим доступу: <http://www.ukrlit.vn.ua/info/xix/ibm3s.html>.
5. Задорожна Л.М. Євген Гребінка. Літературна постать. – К.: Твім. інтер. 2000– 160с.
6. Зінченко Н.І. Фольклорно-історичний роман Євгена Гребінки "Чайковский" крізь призму естетичного ідеалу письменника – [Електронний ресурс]. – Режим доступу: http://www.nbuv.gov.ua/portal/Soc_Gum/Ltkp/2012_68/lit/lit3.pdf.
7. Задорожна Л.М. Євген Гребінка. Літературна постать. – К.: Твім. інтер. – 2000.60с.
8. Історія української літератури (перші десятиріччя XIX століття): підручник / П.Хропко та ін. – К.: Либідь, 1992. – 512 с.
9. Історія української літератури XIX століття: Навч. посіб. для студ. філолог. спец. вузів / У 3-х кн. – Кн. 2.: 40-60-ті роки XIX ст. / За ред. М.Яценка. – К.: Либідь, 1997.–432 с.

*Даниленко Катерина Олександрівна,
НПУ імені М. П. Драгоманова
Науковий керівник:
кандидат філологічних наук, доцент
Багмут Ірина Віталіївна*

ВИКОРИСТАННЯ ЗАСТАРІЛОЇ ЛЕКСИКИ У РОМАНАХ СЕМЕНА СКЛЯРЕНКА «СВЯТОСЛАВ» ТА «ВОЛОДИМИР», ПОВІСТІ "ОСМОМІСЛ" ОСИПА НАЗРУКА ТА РОМАНИ "ЧЕРЛЕНІ ЩИТИ" ВОЛОДИМИРА МАЛИКА

Функціонування словникового складу мови увесь час супроводжують два основні процеси: поява нових або розширення значень вже наявних слів та відхід на периферію лексичної системи слів, які не задовольняють потреб сучасної комунікації [4, 17].

Проблема функціонування пасивної лексики була об'єктом вивчення у працях таких українських мовознавців, як І. Білодід, Л. Булаховський, В. Вашенко, С. Єрмоленко, М. Жовтобрюх, А. Коваль, В. Русанівській, Г. Скрипник, Н. Сологуб, І. Чередниченко та інших [6, 508].

Традиційно термін застаріла лексика використовується як узагальнювальне поняття щодо термінів архаїзм, історизм [1, 211].

Метою пропонованого дослідження є з'ясування семантичних та функціональних особливостей застарілої лексики на конкретному художньому матеріалі.

Аналіз певної кількості історизмів із зазначених творів засвідчив, що доцільним та ґрунтовним є їх поділ за тематичним критерієм. Зокрема, можна виділити такі три великі тематичні групи історизмів: 1) назви понять матеріальної культури (одягу, їжі, знарядь праці та зброї, грошей, предметів побуту, прикрас, будівель тощо); 2) назви понять соціально-політичної сфери (професій, звичаїв та обрядів, зниклих народів, військових формувань тощо); 3) назви податків та повинностей, мір довжини і ваги.

Найбільшу групу в аналізованих текстах утворюють номінації людей за соціальним статусом, професією, посадою чи родом занять. Чільне місце у творах посідає семантична група на позначення осіб за їх роллю в ієрархічній адміністративній і військовій організації [3, 129]. У цій групі можна виділити, наприклад, таке слово: посадник – у Київській Русі – намісник князя (СУМ, т. 7, с. 308) («Посадник княжий новий терем поставив...» («Володимир», 33)).

У творах зафіксовано номінації на позначення назв споруд. Письменник вдається не просто до інтер'єру чи екстер'єру приміщення, будівлі, помешкання, а й указує на їхнє функціональне призначення. До цієї групи відносимо, наприклад, таку лексему: зимівник –

зимове житло запорожця за межами Січі (СУМ, т. 3, с. 566) («Вони стали довічними рабами – пасли табуни коней, заготовляли для зимівників дрова...») («Черлені щити», 40).

Досить значну групу становлять історизми на позначення військових формувань. Наприклад: легіон – у стародавньому Римі – вища бойова одиниця (СУМ, т. 4, с. 461) («Сенатори, члени синкліту, сходяться на тому, що в Малу Азію треба послати кращі легіони [...]») («Святослав», 62)).

Щодо функціонування архаїчної лексики в зазначених творах, то можна виокремити такі групи архаїзмів: власне лексичні архаїзми; лексико-словотворчі архаїзми; лексико-фонетичні архаїзми; семантичні архаїзми.

Архаїзми в художніх текстах перебувають у актуальнішій стилістичній позиції, ніж історизми, тому що на фоні своїх нейтральних синонімів їх незвичайність, експресивність здаються більш випуклими, і стилістичний вибір падає переважно на архаїзми [5, 510].

Використання застарілих слів у мові обраних для аналізу творів визначається принципом історизму, дотриманням художнього хронотопу та художньої стилізації, що дало змогу авторам, не створюючи відчуття архаїчності мови творів, об'єктивно репрезентувати зображувані події, наблизити читача до тогочасних реалій, допомогти зрозуміти загальний характер епохи.

Список використаної літератури:

1. Грищенко А.П. Сучасна літературна мова : підручник / А.П. Грищенко, Л.І. Мацько, М.Я. Плющ та ін.. – К. : Вища школа, 1997. – 495 с.
2. Донець Л.С. До розряду історичних романів С. Скляренка: (Матеріали для факультативних занять). Укр. мова і літ. в школі. – 1972. – № 5. – С. 56-61.
3. Крупеньова Т.І. Стилістичні конотації архаїзмів у художньому ідіолекті / Т.І. Крупеньова // Науковий часопис НПУ імені М.П. Драгоманова. Серія № 8. Філологічні науки (мовознавство і літературознавство): Зб. наукових праць. – К.: Вид-во НПУ імені М.П. Драгоманова, 2009. – Випуск 1. Книга 1. – С. 128-133.
4. Куляс П. Мода на архаїзми // Дивослово. – К., 2002. – №1. – С. 17.
5. Шевченко Л.І. Архаїзми в дискурсі проблем функціонального розвитку мови / Л.І. Шевченко // Дискурс сучасної історичної романістики: поетика жанру: [зб. наук. праць.] – К., 2000. – С.508-513.

Джерела:

1. СУМ – Академічний тлумачний словник української мови: В 11-ти томах. [Електронний ресурс] Редколегія : І. К. Білодід та ін.. – К., 1970-1980. – Режим доступу : <http://sum.in.ua/>
2. Черлені щити – Малик В. К. Черлені щити [Текст]: роман / В. К. Малик. – К. : Дніпро, 1987. – 359 с.
3. Володимир – Скляренко С. Д. Володимир [Текст]: роман.–К. : Дніпро, 1985.–678с.
4. Святослав – Скляренко С. Д. Твори в 3-х тт. Т.2. Святослав [Текст] : роман / С.Д. Скляренко – К.: Дніпро, 1981. – 597 с.

*Горбатюк Наталія Степанівна,
НПУ імені М. П. Драгоманова
Науковий керівник:
старший викладач
Алексєєва Світлана Геннадіївна*

СИНТАКСИЧНІ ФУНКЦІЇ ІНФІНТИВА

Є доволі велика кількість визначень інфінітива, кожне з них має певні відмінності: 1) незмінна форма дієслова (лат. *modus infinitivus* – неозначений спосіб), яка в слов'янських мовах (крім болгарської і македонської мов, що втратили інфінітив) з усіх категорій дієслова зберігає тільки категорію виду, категорію стану і категорію перехідності-

неперехідності [5, 98]; 2) неозначена форма дієслова, для якої характерні лише загальнодієслівні граматичні категорії виду та перехідності-неперехідності, при цьому інфінітив називає дію або процесуальний стан без вказівки на спосіб, час, особу, число і рід [6, 211]; 3) *форма дієслова, яка означає дію, для якої характерні такі загальнодієслівні категорії, як вид, перехідність/неперехідність, стан* [4, 62]. *Узагальнює усі ці трактування визначення:* «початкова форма дієслівної парадигми, яка називає дію, процес або стан поза такими морфологічними категоріями, як час, спосіб, особа і число» [9, 387].

Місце інфінітива у дієслівній парадигмі – суперечливе питання. М.А.Жовтобрюх та Б.М.Кулик, вважаючи інфінітив вихідною дієслівною формою, віддають йому перше місце як центру дієслівної системи; друге – особовим формам, останнє — дієприкметникові та дієприслівникові [2, 375]. А В.М.Русанівський навпаки: основна форма – дієвідмінюване дієслово, а інфінітив іде після дієприкметника та дієприслівника [7, 125].

Інфінітив є своєрідною дієслівно-іменною формою, що і зумовило його здатність виконувати синтаксичні функції, типові як для дієслова, так і для іменника. Оскільки інфінітив колись являв собою форму непрямого відмінка віддієслівних іменників, то найімовірніше, що основною для нього була спочатку функція додатка. Усе більше набуваючи дієслівних ознак і не втрачаючи повністю ознак іменника, він поступово став виконувати ряд інших синтаксичних функцій [8, 147].

Інфінітив може виконувати будь-яку синтаксичну функцію: «Він може виступати в ролі як головних, так і другорядних членів речення. До того ж неозначена форма дієслова бере участь у вираженні різнопланових модальних значень у структурі двоскладних та односкладних речень» [9, 387]. В.Ф.Сич підтримує цю думку також, тому що різноманітні синтаксичні функції інфінітива зумовлені як його граматичною природою, так і особливістю походження та роллю в історії розвитку деяких дієслівних конструкцій [8, 148].

А.П.Загнітко у словнику-довіднику «Українська мова» стверджує [4, 63], *що у реченні інфінітив може виступати у синтаксичній ролі: підмета (А сіяти — то не ризикувати хіба? [1, 51]); присудка (“Сказати чи не сказати?” [1, 42]); додатка (То і вирішили терпіти. [1, 81]); означення (І не міг перемогти бажання піти, глянути [1, 182]); обставини мети (Скажеш, приїду свататись... [1, 149]). Синтаксичні функції інфінітива бувають не явними, тому при їх визначенні мовознавці іноді висловлюють неоднакові думки: Л.Завальнюк наводить твердження різних учених, зокрема, О.О.Шахматов зазначав, оскільки інфінітив за походженням є непрямим відмінком віддієслівного іменника, то й споконвічна функція його в реченні – додаток. В.О.Богородицький також відносив об’єктний інфінітив до дієслівних додатків. О.М.Пешковський намагався не вживати терміна додаток, однак визнавав і вказував на синтаксичну близькість інфінітива до додатка [3, 3].*

Простий підмет може виражатися інфінітивом: І стріляти ізюбрів абияк тепер заборонено [1, 72], Прокусити — не прокусила шкіряну панчошу, але Наталка скрикнула від несподіванки [1, 12], Знав, що небезпечно, але те його й вабило — пограти в піжмурки [1, 13].

К.Ф.Шульжук стверджує, що інфінітив може виконувати синтаксичну роль складеного підмета за умови інформативної недостатності неозначеної форми дієслова, наприклад: Затужавити панти, цебто зробити їх твердими, мало хто зможе, це велике діло [1, 14]. Прихильників цієї думки небагато.

Простий дієслівний присудок може виражатися інфінітивом: Досить з мене кров пити!.. [1, 13], Шукати, де ліпше [1, 21], Єсть подати рапорт начальству! [1, 25], Не знав, з якого боку безпечніше йому виглядати [1, 29].

Інфінітив є складовою частиною складного присудка: перший елемент – виражений прикметником (дієприкметником), а другий — інфінітивом або стійким фразеологічним сполученням: Як той дикий кінь, що ладен забити на смерть того, хто посміє доторкнутись до нього рукою [1, 51], Він дисциплінований і точний, і не схильний вдаватись у дрібниці [1, 21].

Неузгоджені означення можуть виражатися інфінітивом: Тож Григорій зрадів нагоді помандрувати десь подалі [1, 119], А чи не пора вже обідати? [1, 51], І чи ти маєш право ставити на карту щастя інших?! [1, 113].

Як другорядний член інфінітив найчастіше буває в ролі додатка: Не дадуть віку спокійно дожити [1, 89], Зійшлися докупи в Києві, попиячили, вирішили нагло їхати — і поїхали [1, 21], А одружившись, утікав геть на люди, боявся ночувати вдома... [1, 27].

Серед різних типів обставин лише обставина мети може бути виражена інфінітивом: Присудили до 25 років каторги і везли десь поховати в сніги [1, 34], Ти лягатимеш спати — і не зможеш заснути: ми кричатимемо й ревтимемо отак... [1, 27], Ось скоро поїдемо пантувати, і тоді визнаєш, що то таке... [1, 48].

Список використаної літератури:

1. Багряний Іван. Тигролови. Режим доступу: www.ukrlib.com.ua.
2. Жовтобрюх М.А., Кулик Б.М. Курс сучасної української літературної мови. – Ч.1,2. – К., 1972.
3. Завальнюк Людмила. Методика виокремлення інфінітива як складової формально-синтаксичного компонента речення. Режим доступу: www.info-library.com.ua.
4. Загнітко А.П., Познанська В.Д. та ін.. Українська мова: Словник-довідник / А.П.Загнітко та ін.. — Донецьк: Центр підготовки абітурієнтів, 1998. — 144 с.
5. Кротевич Є., Родзевич Н. Словник лінгвістичних термінів / За заг. ред. Є.В.Кротевича. – К.: Вид-во АН УРСР, 1957.
6. Півторак Г. П. Інфінітив / Г. П. Півторак // Українська мова. Енциклопедія / Русанівський В. М., Тараненко О. О., Зяблюк М. П. та ін. - К.: Укр.енцикл., 2000. – С.211-212.
7. Русанівський В.М. Структура українського дієслова / В.М.Русанівський. – К.: Наукова думка, 1971.
8. Сич В.Ф. Синтаксичні функції інфінітива [текст] / В.Ф.Сич // Українська філологія: теоретичні та методичні аспекти: Збірник вибраних наукових праць / Міністерство освіти і науки України, Черкаський національний університет ім.Б.Хмельницького. – Черкаси, 2014. – С.146-158.
9. Сучасна українська літературна мова: Підручник / А.П.Грищенко, Л.І.Мацько, М.Я.Плющ та ін.; За ред. А.П.Грищенка. – 3-тє вид., допов. – К.: Вища школа, 2002.

*Католла Катерина Володимирівна,
НПУ імені М. П. Драгоманова
Науковий керівник:
старший викладач, кафедри української мови
Алексєєва Світлана Геннадіївна*

СЕМАНТИКО-ГРАМАТИЧНА СТРУКТУРА СКЛАДНОСУРЯДНИХ РЕЧЕНЬ З ЗІСТАВНИМ СПОЛУЧНИКОМ А

Складносурядні речення зі сполучником а спеціалізовані на вираженні зіставних семантичних відношень. М.М. Греб зазначає, що такі складносурядні зіставні речення функціонують в окремих різновидах, лише один із яких можна визначити як власне - зіставний, інші ж отримали назви речень невідповідності та поширювальних (приєднувальних). Останні, як наголошує мовознавець, є найбільш складним семантичним різновидом [1, с. 71].

Семантика зіставлення може ускладнюватися відношеннями одночасності, послідовності подій або явищ, причини - наслідку, умови - наслідку, обмеження, допусту, компенсації, тотожності, уточнення, результату дії, висновку, оцінки. Частотними також є

складні конструкції зі сполучником *а*, яким властиві протиставні змістові відношення [3, 5]. Сполучник *а* є двофункціональним, бо не тільки поєднує предикативні частини у реченні, а й виражає змістові відношення між ними [5, 175].

Складносурядні речення з семантичним сполучником *а* мають закриту структуру, за якої можуть бути поєднані тільки дві предикативні частини, між якими виникають зіставні або протиставні відношення [3, 6].

А.П. Загнітко звертає увагу на те, що в таких реченнях можна приєднати третю або декілька частин, але таке приєднання аж ніяк не створює розширення єдиного смислового цілого, а зумовлює створення інших смислових відношень і трансформацію речення зі складного в складне ускладнене [4, 158].

Порядок розташування предикативних частин у складносурядному реченні зі сполучником *а* може бути як вільним, так і фіксованим. За вільного порядку предикативні частини можна переставляти, причому таке переставлення не впливає на семантико-синтаксичні відношення у реченні. За фіксованого порядку розташування предикативних частин, поєднаних сполучником *а*, переставлення неможливе [1, 132].

Складні конструкції зі сполучником *а* є основним репрезентантом зіставних складносурядних речень. Частотні вони і в групі протиставних. Виявлено, що складні конструкції зі сполучником *а* функціонують у сфері зіставно-протиставних відношень та зустрічаються у реченнях з приєднувальними, пояснювальними та інколи єднальними відношеннями.

Список використаної літератури

1. Греб, М.М. Роль граматичних й лексико-семантичних засобів у вираженні зіставного відношення в структурі складного речення / М.М. Греб // Лінгвістичні дослідження: зб. наук. пр. – Харків: ОВС, 2002. – Вип.9. – С. 130-136.

2. Греб М.М. Роль граматичних й лексико-семантичних засобів у вираженні зіставного відношення в структурі складного речення / М.М. Греб // Матеріали І міжнародної наук.-практич. Конф., «Загальні питання філології». Том II. – Дніпропетровськ: Наука і освіта, 2004. – С. 98-100.

3. Греб М.М. Формування зіставного відношення у складних реченнях зі сполучником *а* / М.М. Греб // Гуманітарна освіта в технічних навчальних закладах: зб. наук. пр. – ІВЦ Держкомстату України, 2002. – Вип. 4. – С. 3-10.

4. Загнітко, А.П. Український синтаксис (науково-теоретичний і навчально-практичний комплекс). Ч. 2: навч. посібник / А.П. Загнітко. — К.: 1996. — 240с.

5. Христіанінова Р.О. Формально-граматична організація складносурядних речень / Р.О. Христіанінова // Наукові записки Бердянського державного педагогічного університету. Філологічні науки: зб. наук. пр. / гол.ред. В.А. Зарва. – Бердянськ: ФО-П Ткачук О.В., 2014. – Вип. IV. – С. 171-179.

*Самоха Юлія Миколаївна,
НПУ імені М. П. Драгоманова
Науковий керівник:
старший викладач
Алексєєва Світлана Геннадіївна*

ПАРАДИГМА ТА ФУНКЦІОНАЛЬНІ ОСОБЛИВОСТІ ФРАЗЕОЛОГІЧНИХ ОДИНИЦЬ У ТВОРАХ ОСТАПА ВИШНІ

Останнім часом у лінгвістичній літературі особлива увага приділяється вивченню національної картини світу. Одним із засобів образної і виразної літературної мови є саме крилаті слова. Крилаті слова або фразеологізми вивчаються в розділі мовознавство, вивчаючої стійкі поєднання слів – фразеології. Фразеологізми посідають чільне місце у лексичній системі мови [1; 116].

Для дослідження фразеологічних одиниць було обрано твори українського гумориста Остапа Вишні. Слід підкреслити, що видатний гуморист Остап Вишня широко використовував у своїх творах багатство української мови, зокрема фразеологічні одиниці [3; 15].

Лексичні повтори та фразеологізми - дуже поширені й улюблені мовні засоби Остапа Вишні. Особливо насичені фразеологізми представлені у збірці «Мисливські усмішки» такі, як робити стойку, сидіти на хвості, брати на мушку, стояти нагоню, піднімати звіра, вечірня зоря, стояти на тязі [1; 21-24].

Розмовну лексику і фразеологію можна вважати основою творів неперевершеного майстра українського гумору й сатири Остапа Вишні. Вона є органічним компонентом мовної палітри письменника і одним з важливих чинників, ні з чим не порівняної, гумористичної сили творців цього видатного українського майстра слова [2; 107]. Для ілюстрації вищесказаного наведемо наступні приклади.

- «От подивіться і скажіть, який із цих колгоспів матиме сало, а який із них, замість сала, плямкатиме губами, дивлячись, як перший їстиме сало?» («Кукурудза і сало») [1; 25].

- «Що ж вам іще сказати? Знайте найголовніше «Не святі горшки ліплять!» Захочете навчитися писати фейлетони, навчитесь, бо, ще раз підкреслюю, навчитися можна!» («Отак і пишу») [1; 9].

Переважна більшість фразеологізмів вживається у творах відомого українського гумориста в переносному значенні, але разом з тим вони зберігають і пряме значення.

Детально розглянемо окремо взяті фразеологічні одиниці, які представлені у творах цього письменника.

- Фразеологізм «Подумаєш - Америка!» вживається автором на позначення «відкриття». В даному випадку чітко прослідковується своєрідна насмішка автора з тієї ситуації, про яку йде мова [1; 223].

- Іншою фразеологічною одиницею є «Це вам не "фунт ізюму"». У значення цього фразеологізму закладений зміст «не дрібничка» [1; 110].

Слід зазначити, що Остап Вишня неодноразово використовував у своїх гумористичних творах навіть фразеологізми-ситуації – прислів'я та приказки. Прикладами такого виду фразеологічних одиниць можуть служити зокрема наступні:

- «І дома, мовляв, і замужем», «Гуртом, панове товариші, добре й батька бити», «Обіцянка, як кажуть, цяцянка, а дурневі радість» [1; 25]. Особливістю цих трьох фразеологізмів, які одразу виступають в якості ситуацій-прислів'їв, є те, що письменник до їхнього складу ввів вставні слова та звертання такі, як «мовляв», «панове товариші», «як кажуть». Введення до складу усталених фразеологізмів таких слів та словосполучень інтегрує фразеологічні мовні одиниці до розмовного мовлення. При цьому подібні прислів'я краще сприймаються читачем і, в той же час, достатньо влучно передають прагматичне навантаження, закладене письменником у творі.

Слід також зауважити, що доволі часто письменник у своїх творах навіть змінює фразеологізми, пристосовуючи їх до ситуації, тоді виникає каламбур: «... волосся подралося дубом», «не трать, куме, сили, сидіть уже на дні».

У багатьох випадках письменник змінює і пристосовує ситуацію фразеологізму до визначеного контексту твору. Так, приказку «Дивні діла твої, господи!» зустрічаємо у таких варіантах: «Дивні діла твої, хіміє», «Дивні діла африканські» [1; 246].

Крім того, Остап Вишня досить часто зміщує прислів'я у контексті, вдається до повного перефразування фразеологізмів: «Краще сім раз горіти, як один раз удівіти», «А далі ми собі лежимо, а справа йде, як біля бабиного воза» [1; 27]. В одному з творів письменника є також наступний вислів: «Був сторож, і його як язиком злизало» [1; 123]. До його складу входить усталений фразеологізм як язиком злизало.

Майстер гумору надає нового звучання і крилатим висловам, змінюючи їх відтінки у значення: «Голос народу - голос божий», «Вашими устами глаголить сама істина», «Людина - я! Вільна! З усіма рівна. Не «тінь забутих предків, а людина» [1; 15].

Остап Вишня доволі часто вживав фразеологічні одиниці, надаючи їм своєрідного гумористичного відтінку.

Із вищезазначених прикладів видно, що базою фразеологізмів, які зустрічаються у творах Остапа Вишні, є усталені національні та навіть фольклорні звороти, які він піддавав обробці, додаючи введені фрази або навіть перефразовуючи їх. В одних випадках має місце лише зміна графічної чи фонетичної форми, а в інших навіть зміна семантичної структури разом з зміною відтінків значень. Крім того, Остап Вишня сам створив ряд комічних виразів таких, як «дідів прогноз», «самостійний смітник», «екіпіровка мисливця», «доісторичний інструмент» та багато інших. Деякі з них навіть стали вживатися в певних колах суспільства [2; 40].

Фразеологізми виконують найрізноманітніші стилістичні функції: оцінну, емоційно-експресивну, функцію створення сатири й гумору та ін.

Остап Вишня по-різному дає фразеологічну оцінку і персонажу, і цілим колективом. Часом це гра слів, побудована на зіставленні слова вільного вжитку і фразеологічно-зв'язаного: Пішла вчителька до голови [сільради] попрохати соснових вітів... - До чортової матері! - кричить голова. Там такий голова, «що на голову не налізе» (Що поробиш?) [1; 60]. Буває, що в одному мініконтексті зіставляються два різних фразеологізми зі спільним компонентом, одночасно "цементуючи" його окремі складники й тримаючи читача в напруженні: Робимо, аби з рук. Директор або управитель дбає, очевидно, щоб програму виконати... От і маємо таке, що бридко в руки взяти (Якість продукції). Додатково включені до складу фразеологічних одиниць компоненти відчутно оцінюють певні соціальні явища, зокрема імперіалістичну війну: Пролив Яків Іванович на війні всю свою кров мужичу, поклав на триклятий «олтар» «живіт свій...» (Може, ще інсценізувати накажете?) [1; 219-220].

Фразеологізми Остапа Вишні наскрізь пронизані враженнями, оцінками, почуттями, пристосовані до вербалізації семантики мовця і слухача, читача, вони суцільно комунікативні й прагматичні, з найширшою й деталізованою шкалою конотацій (описових та емоційних значень).

Таке переплетення найтонших нюансів звучання й становить їх експресивно-стилістичне забарвлення, зумовлює стильове розшарування з незглибимими потенціями функціонального використання. Істотні зміни в усіх сферах суспільного життя сприяють не тільки формуванню нового мислення, а й становленню адекватних засобів фразеологічного вираження.

Висновки.

У результаті дослідження було доведено, що в науковому відношенні вивчення фразеології важливо для пізнання самої мови. Фразеологізми існують в мові в тісному зв'язку з лексикою, їх вивчення допомагає краще пізнати їх будову. Особливе значення має вивчення фразеології для вдосконалення мовної майстерності людини, для підвищення мовної культури.

Більшість фразеологізмів з'явилося у процесі спостереження за навколишньою дійсністю - історичною, суспільними процесами, виробничою діяльністю й побутом, морально-етичними нормами і родинними стосунками, природним середовищем, тваринним та рослинним світом.

Фразеологічні одиниці - це носії життєвого досвіду нації, що яскраво відображають спостереження над навколишнім світом. Це безпосередньо зумовлює особливості вживання фразем у мовленні. Частотність використання сталих висловів прямо залежить від віку людини та від її життєвого досвіду.

Проаналізувавши творчість Остапа Вишні було з'ясовано, що фразеологізми Остап Вишня використовує як у незмінному вигляді, так і в трансформованому, що надає численні

можливості для створення комічного. Саме трансформації, до яких вдається письменник, надають його творчості неповторності і своєрідного колориту.

Також було досліджено, що велика кількість фразеологізмів, які використовує Остап Вишня, відноситься до теми людської діяльності та міжособистісних відносин.

Список використаної літератури:

1. Вишня Остап. Мисливські усмішки /Худож.-оформлювач А. С. Ленчик. – Харків: Фоліо, 2006. – 255 с. – (Укр. літ.).
2. Медведєв Ф.П. Чому ми так говоримо. - 2-е вид.--Х.: Вища шк., 1982.
3. Остап Вишня. - В. кн.: Історія української літератури ХХ століття. Кн. 2. К., 1994.
4. Медведєв Ф.П. Чому ми так говоримо. - 2-е вид.--Х.: Вища шк., 1982.

*Решетняк Тетяна Олександрівна,
НПУ імені М. П. Драгоманова
Науковий керівник:
старший викладач
Алексєва Світлана Геннадіївна*

ФУНКЦІОНАЛЬНА СПЕЦИФІКА ІНШОМОВНОЇ ЛЕКСИКИ У ПОЕТИЧНИХ ТВОРАХ ЛІНИ КОСТЕНКО

Іншомовні слова – важливий компонент лексичної системи будь-якої мови, зокрема і української, що є свідченням її відкритості та динамічності словникового складу. Поетичне мовлення Ліни Костенко послідовно відбиває взаємодію національної образності та експресії інших культур.

Актуальність теми зумовлена тим, що сьогодні гостро постала проблема засмічення української мови зайвими чужомовними запозиченнями через недостатню обізнаність з усією широтою лексичного потенціалу відповідних слів рідної мови та їх вузьку семантику. Тому питання раціональності використання та специфіки функціонування іншомовних запозичень у мові стоїть дуже гостро і потребує вирішення.

Мета – визначити функціональний потенціал іншомовної лексики в українській мові.

Матеріалом дослідження стали іншомовні лексеми, вилучені із поетичних творів Ліни Костенко.

Поетичний словник Ліни Костенко містить значну кількість іншомовних слів, використання яких у художніх контекстах зумовлене прагненням письменниці розширити виразально-зображувальні засоби мови [2, 56].

Застосування Ліною Костенко іншомовних слів зумовлене декількома причинами. По-перше, специфічність тематики творів, що вимагає широкого залучення іншомовних запозичень загальнономовного характеру, а також термінів, які позначають поняття і реалії певної епохи, бо використання іншомовної лексики допомагає зрозуміти особливості зображуваного у творі періоду, глибше проникнути у зміст твору.

По-друге, іншомовні лексеми функціонують як компоненти різних стилістичних фігур та художніх засобів, часто набувають у тексті експресивних відтінків, розширюючи семантику, виконують низку стилістичних функцій, стають засобами авторського мовлення.

Серед основних видів тропів, які використовує у своїх поезіях Ліна Костенко, виокремлюють переважно порівняння, епітет, метафору, метонімію, оксиморон, іронію, каламбур та ін. [1, 85].

Важлива риса поезії Ліни Костенко – значна кількість індивідуально-авторських афоризмів, де загальнономовні запозичення, іншомовні терміни та стандартизовані словосполучення наукової мови часто виконують функції семантичних центрів [2, 56].

Ліна Костенко використовує різні способи досягнення афористичності: переосмислення запозичень із наданням їм власного авторського змісту, сполучення їх з іншими лексичними одиницями на основі смислових асоціацій, трансформація сталих висловів із компонентами-запозиченнями, що посилює емоційне та смислове навантаження таких побудов. О. Степанюк, досліджуючи принципи творення афоризмів Ліни Костенко, складовими яких є іншомовні компоненти, говорить про розширення їх лексичної валентності, що пов'язується з актуалізацією понять і наповненням цих запозичень новим змістом. Також варто наголосити на тому, що індивідуальні афоризми поетеси значно оновлюють і збагачують фонд крилатих виразів сучасної української мови [2, 56-57].

Ґрунтовним пластом запозиченої лексики у творах Ліни Костенко є старослов'янськи, які виконують у поетичних творах низку функцій: соціальна характеристика персонажів художніх творів; надання висловлюваному емоційно зниженого, іронічного або сатиричного забарвлення або ж настанова на піднесення, урочисте звучання. Але переважно застосування запозичень із старослов'янської мови зумовлюється темою твору [3, 125].

Отже, іншомовні запозичення є важливим самобутнім компонентом лексичного фонду української мови, всі можливості використання якого надзвичайно вдало демонструє Ліна Костенко на прикладі мови своїх поетичних творів.

Список використаної літератури:

1. Дюжева К. Поетика вираження почуттів у ліриці Ліни Костенко / К. Дюжева // Наукові записки. Серія «Філологічна». – Острого: Видавництво Національного університету «Острозька академія», 2010. – Випуск 18. – С. 85-92
2. Степанюк О. «Поет – це медіум історії»: Стилістична лексика у творчості Ліни Костенко / О. Степанюк // Рідна школа. – 1997. – № 3-4. – С. 56-57.
3. Сучасна українська літературна мова: лексика і фразеологія / за заг. ред. акад. АН УРСР І. К. Білодіда. – К.: Наук. думка, 1973. – 439 с.

*Кирпа Альона Миколаївна,
НПУ імені М. П. Драгоманова
Науковий керівник:
професор
Козачук Ганна Олександрівна*

ПЕРВИННІ І ВТОРИННІ СЕМАНТИКО-СИНТАКСИЧНІ ФУНКЦІЇ ВІДМІНКІВ ІМЕННИКА

Відмінок — граматична (морфологічна) категорія слів, які належать до іменних частин мови.[1, с. 225]

Первинною семантико-синтаксичною функцією називного відмінка є функція суб'єкта дії, процесу та стану. Функція суб'єкта дії зумовлена семантико-синтаксичною валентністю предиката дії, спрямованого передусім на формування суб'єктної позиції: До хати вбігло дівча, віддихуючись як після шаленої біганини (І. Багрянний); Жінки співали на далекім полі (Д. Павличко). [2, с. 64]

Вторинною семантико-синтаксичною функцією називного відмінка є називна, лише в односкладних номінативних реченнях, що ґрунтується на формально-синтаксичній позиції однослівного односкладного речення або головного члена односкладних речень, напр.: Пустеля. Спогади. (В. Стус).

Знахідний відмінок виконує первинну семантико-синтаксичну функцію об'єкта дії, процесу та стану.

Вторинною функцією знахідного відмінка є семантико-синтаксична функція об'єктного суб'єкта, яку він виражає при віддісприкетникових формах на -но, -то. Наприклад: Враз було вбито всі дитячі мрії (О. Донченко). [2, с. 69]

У первинному функціонуванні родовий відмінок являє собою внутрішньовідмінкову семантико-синтаксичну транспозицію називного і знахідного відмінків відповідно із суб'єктною та об'єктною функціями і водночас зовнішню (частиномовну) формально-синтаксичну транспозицію в ад'єктивну сферу. Така транспозиція супроводжує перетворення речення з дієслівними або прикметниковими предикатами і суб'єктним називним та об'єктним знахідним на іменникове словосполучення з опорними віддієслівними й відприкметниковими іменниками і залежними родовим суб'єктно-атрибутивним та родовим об'єктно-атрибутивним, напр.: Хлопчик біжить – біг хлопчика; Дівчина співає – спів дівчини; Небо синє – синь неба; Студент написав статтю – стаття написана студентом – написання статті студентом. [2, с. 71]

Вторинні функції родового – партитативна об'єкта, власне об'єкта і партитативного суб'єкта. [2, с.72]

Первинні функції давального відмінка іменника – це функція адресата дії, придієслівного напівслабокерованого другорядного члена речення, а також в деяких виявах – комунікативна функція компонента комплексної реми за актуального членування речення. [2,с.74]

Вторинні семантико-синтаксичні функції давального відмінка - функція суб'єкта стану, об'єкта дії чи стану, потенційного суб'єкта дії. [2, с. 74]

Первинними семантико-синтаксичними функціями орудного відмінка, на думку Івана Романовича Вихованця, є первинна інструментальна, первинна формально-синтаксична функція придієслівного слабо керованого другорядного члена речення. [2, с. 75]

Вторинні функції орудного – це функція об'єкту дії та стану. Напр.: Вітерець з півдня ледь ворухив занавісками (Ю. Смолич); функція суб'єкта дії.[2,с.76] Напр.: Викладач прочитав лекцію – лекція прочитана викладачем.

Первинними функціями кличного відмінка є первинно-семантико-синтаксична ускладнена функція адресата мовлення – потенційного суб'єкта дії, первинна формально-синтаксична функція підмета і в типових виявах комунікативна функція теми за актуального членування речення.

Вторинна функції кличного відмінка функція адресата, потенційного суб'єкта дії і обов'язково функцію другорядного члена речення, також може виконувати функцію ідентифікації. [2, с.77]

Первинною семантико-синтаксичною функцією місцевого відмінка є локативна функція, функція статичної локалізації. Вторинною семантико-синтаксичною функцією являється функція динамічної локалізації, а також інструментальна функція. [2, с. 80]

До виокремлення функції відмінків іменника дослідники підходили по-різному. Найповніше, на мою думку, їх розкрили Іван Романович Вихованець, Катерина Григорівна Городенська.

Список використаної літератури:

1. Дудик П. С. Стилїстика української мови: Навчальний посібник. — К.: Видавничий центр «Академія», 2005. — 368 с.
2. Вихованець І. Р. Теоретична морфологія української мови: Академічна граматики української мови / І. Вихованець, К. Городенська; За ред. І. Вихованця. — К.: Унів. вид-во „Пульсари”, 2004.— С. 63 – 82.
3. Горпинич В. О. Українська морфологія. — Дніпропетровськ: ДДУ, 2000.— 359 с.

*Дерій Тетяна Олегівна,
НПУ імені М. П. Драгоманова
Науковий керівник:
кандидат педагогічних наук, доцент
Строганова Г. М.*

ІННОВАЦІЙНІ ТЕХНОЛОГІЇ НАВЧАННЯ УКРАЇНСЬКОЇ МОВИ

У статті йдеться про впровадженні в учбовий процес інноваційних технологій, зокрема, розглядаються комп'ютерні, комунікаційні, інформаційні, мультимедійні технології, а також технології інтерактивних методів навчання.

Ключові слова: інноваційні технології, інформація, методика навчання української мови, інтерактивні технології кооперативного навчання, технології колективно-групового навчання, технології ситуативного моделювання, технології опрацювання дискусійних питань.

Основним напрямом у навчанні українського мовлення є постійне вдосконалення методики його викладання.

Упровадження у навчальний процес сучасних інформаційних, зокрема, комп'ютерно-орієнтованих і телекомунікаційних технологій, відкриває нові способи та дає широкі можливості для подальшої диференціації загального та професійного навчання, всебічної реалізації творчих, пошукових, особистісно орієнтованих, комунікативних форм навчання, підвищення його ефективності, мобільності й відповідності запитам практики [1].

Реалізація сучасних інформаційних технологій на уроках української мови стає однією з актуальних проблем методики викладання дисциплін. У зв'язку з цим сьогодні викладач зобов'язаний вміти користуватися сучасними засобами навчання, насамперед, для того, щоб забезпечити одне з найголовніших прав дитини – право на якісну освіту [2].

Переваги мультимедійних технологій, у порівнянні з традиційними, значні: наочне подання матеріалу, можливість ефективно перевірки знань, широкий спектр організаційних форм у роботі учнів і методичних прийомів у діяльності вчителя. Учні з розвинутим образним мисленням важко засвоюють абстрактні узагальнення, без наочності їм складно зрозуміти процес, вивчити явище. Розвиток їх абстрактного мислення відбувається за допомогою образів. Мультимедійні надають можливість формувати в свідомості учня цілісну картину процесів і явищ, інтерактивні моделі дають можливість самостійно конструювати процеси, виправляти свої помилки, самонавчатися [3, с. 87].

Залежно від мети уроку та форм організації навчальної діяльності учнів розрізняють:

1. Інтерактивні технології кооперативного навчання: робота в парах, ротатійні (змінювані) трійки, два - чотири - всі разом, карусель, робота в малих групах, акваріум.
2. Технології колективно-групового навчання: обговорення проблеми в загальному колі, мікрофон, незакінчені речення, мозковий штурм, навчаючи - учусь, ажурна пилка, аналіз ситуації, вирішення проблем, дерево рішень.
3. Технології ситуативного моделювання: симуляції або імітаційні ігри, спрощене судове слухання, громадські слухання, розігрування ситуацій за ролями.
4. Технології опрацювання дискусійних питань: метод ПРЕС, займи позицію, зміни позицію, неперервна шкала думок, дискусія, дискусія в стилі телевізійного ток-шоу, оцінювальна дискусія, дебати [4, с. 115].

Отже, розмаїття та спектр використання інноваційних технологій та інноваційного навчання на уроках української мови вимагає чіткої організації, належний рівень підготовки і вчителя, і учнів, орієнтованість на міцне засвоєння знань, формування умінь і навичок. Можливості, що відкривають інформаційні технології – величезні. Вони дають змогу крокувати в ногу із часом сучасним учням та моделювати урок у цікавому руслі, котрий є захоплюючим та пізнавальним для учнів.

Список використаної літератури:

1. Інноваційні технології навчання. Освіта [Електронний ресурс] . – 2012 – Режим доступу: <http://blog.i.ua/user/4765385/894757/>
2. Пересунько Т.М. Інноваційні технології навчання у розвитку творчих здібностей учнів на уроках української мови та літератури [Електронний ресурс] / Т.М. Пересунько. – 2010 – Режим доступу: http://muzicteacher.at.ua/publ/innovacijni_tekhnologiji_navchannja_v_suchasnij_shkoli/1-1-0-5
3. Г. В. Грибан Практикум з методики викладання української мови: навчально-методичний посібник. Г.В. Грибан., О.А.Кучерук – К.: Кондор, 2003. – 160 с.
4. О.І. Пометун та ін. Сучасний урок. Інтерактивні технології навчання: наук.-метод. посібн. / О.І. Пометун, Л.В. Пироженко. За ред. О.І. Пометун. – К.: Видавництво А. С. К., 2004. – 192 с.

*Логай Клавдія Володимирівна,
НПУ імені М. П. Драгоманова
Науковий керівник:
кандидат педагогічних наук, доцент
Строганова Г.М.*

ПРОБЛЕМА ВЗАЄМОДІЇ ВЧИТЕЛЯ ТА УЧНІВ НА УРОКАХ РІДНОЇ МОВИ

Розглянуто проблему взаємостосунків учителя та учнів на уроках рідної мови, з'ясовано основні причини виникнення міжособистісних конфліктів, розроблено рекомендації щодо усунення і вирішення конфліктних ситуацій.

Ключові слова: методика навчання української мови, уроки мовленнєвого розвитку, педагогічна ситуація, конфліктні ситуації, психолого-педагогічна проблема.

Складне становище, в якому опинилася сьогодні загальноосвітня школа, є результатом впливу комплексу багатьох чинників. Зміст освіти кардинально змінюється, а отже, змінюються форми педагогічної взаємодії між учителем і учнями. На сьогоднішній день в освітньому процесі, окрім навчання і виховання, вчитель має забезпечувати максимально комфортні психологічні умови для своїх учнів.

Завдяки урокам української мови школяр пізнає світ, формується як особистість, як громадянин України. Основна мета навчання рідної мови полягає у формуванні національно свідомої, духовно багатого мовної особистості, яка володіє вміннями й навичками вільно, комунікативно доцільно користуватися засобами рідної мови — її стилями, типами, жанрами в усіх видах мовленнєвої діяльності (аудіювання, читання, говоріння, письмо), тобто забезпечує належний рівень комунікативної компетентності. Зазначена мета передбачає здійснення навчальної, розвивальної й виховної функцій освітнього змісту навчального предмета [3, с. 2]. Прикладом для учнів у такому випадку є вчитель української мови та літератури.

Серед класиків вітчизняної психологічної науки, що цікавилися проблемою взаємодії учителя з учнями слід згадати Б. Ломова, О.О. Леонтєва, О. Паригіна, В. Кан-Каліка тощо. Серед сучасних дослідників потрібно згадати Л. Велитченка, М. Камінську, З. Ковальчук. За останні роки стосунки між вчителями та учнями стали складнішими та напруженішими. Через це виникають певні непорозуміння, яке часом переростає у конфлікт.

Мета дослідження полягає в розкритті проблеми взаємодії та виникнення конфліктів в системі «вчитель-учень» на уроках української мови.

Взаємодію з учнями вчитель-словесник організовує через розв'язання педагогічних ситуацій. Так вчитель вступає у контакт з учнем із приводу його конкретного вчинку, дії. У розв'язанні педагогічних ситуацій дії вчителів часто визначаються їхньою особистою образою на учнів. Правильно реагуючи на поведінку учнів, учитель бере ситуацію під власний контроль і відновлює порядок. Поспішність в оцінках учинку часто призводить до помилок. Викликає обурення в учня. Тому на уроках української мови вчитель має подати приклад усунення конфліктних ситуацій, їх вирішення.

Конфлікт у педагогічній діяльності часто проявляється як прагнення вчителя до укріплення своєї позиції і як протест учня проти несправедливого покарання. Відомо, що один із головних завдань учителя-словесника – навчити дітей розуміти красу рідної мови, правильно висловлювати свої думки. На такому важливому і складному етапі навчання у дітей можуть виникати труднощі, оскільки сьогодні більшість дітей розмовляють російською мовою. Дуже важливо у цей момент учителю правильно мотивувати, добирати матеріал та завдання, бо саме на цьому етапі можуть виникнути труднощі, які часто переростають у конфлікти між педагогом та дітьми. Такі конфлікти надовго руйнують систему взаємин між учителем та учнями, викликають у вчителя стан глибокого стресу, незадоволеність своєю роботою; такий стан підсилюється свідомістю того, що успіх у педагогічній роботі залежить від поведінки учнів, з'являється стан залежності вчителя від «милості» учнів.

На основі розглянутих теоретичних і практичних матеріалів можна розробити деякі рекомендації щодо їх урегулювання і вирішення:

- головний засіб безконфліктного педагогічного спілкування – формування високого рівня педагогічного професіоналізму;
- організація ефективної педагогічної взаємодії потребує високого рівня емоційної ідентифікації з об'єктом впливу;
- необхідна розробка індивідуальної лексики по учнів;
- у конфліктних ситуаціях намагатися розвинути позитивні сторони власне педагогічного спілкування і вести боротьбу з негативними нашаруваннями у спілкуванні.

Отже, головними показниками взаєморозуміння вчителів та учнів підліткового віку є: здатність до емпатії, розуміння та пізнання вчителем особистості учнів, а також використання діалогічного підходу у міжособистісному спілкуванні. Це, відповідно, сприяє вибору конструктивних тактик поведінки в конфліктних ситуаціях з учнями. Не слід забувати, що школа – це модель суспільства, місце де учні засвоюють норми соціальної взаємодії між людьми, тому поведінка вчителя у конфліктній ситуації так важлива.

Список використаної літератури:

1. Вахоцька І.О. Психологічні особливості міжособистісного взаєморозуміння в системі “вчитель - учень” як умова попередження конфліктів. автореф. дис. на здобуття наук. ступеня канд. псих. наук: спец. 19.00.05 «Соціальна психологія» /Ірина Олександрівна Вахоцька. – К., 2002. – 85 с.
2. Пірен М.І. Основи конфліктології: навчальний посібник. – К., 1997. – 78 с.
3. Програма для загальноосвітніх закладів з українською мовою навчання 5 – 9 класи. Автори: Г.Т. Шелехова, Т.Д. Гнаткович, Н.Б. Коржова, В.І. Новосьолова, М.І. Пентилюк, А.С. Пономаренко, К.В. Таранік-Ткачук [Електронний ресурс]. – Режим доступу: [http://mon.gov.ua/content/%D0%9E%D1%81%D0%B2%D1%96%D1%82%D0%B0/ukrayinsk-a-mova-5-9-klas-nova-programa\(2\).pdf](http://mon.gov.ua/content/%D0%9E%D1%81%D0%B2%D1%96%D1%82%D0%B0/ukrayinsk-a-mova-5-9-klas-nova-programa(2).pdf)
4. Семиченко В.А. Психологія педагогічної діяльності: навч. посіб. / Валентина Анатоліївна Семиченко. – К. : Вища школа, 2004. – 335 с.

*Григор'єва С. Є.
НПУ імені М. П. Драгоманова
Науковий керівник:
кандидат філологічних наук, доцент
Кобелецька О. І.*

МОВНО-КОМПОЗИЦІЙНІ ОСОБЛИВОСТІ РОМАНУ ЛЮКО ДАШВАР «СЕЛО НЕ ЛЮДИ»

Коріння нації – тільки в селі.

В. Стус

Серед представників сучасної української прози помітне місце займає Люко Дашвар. Її твори користуються великою популярністю у різних і вікових, і соціальних верств населення. Тож виникає необхідність визначити, чим же обумовлений такий феномен вітчизняного красного письменства.

Мовні парадигми твору оригінальні та багатогранні. В об'єктивну розповідь органічно вплетені різноманітні форми монологів, діа- та полілогізоване мовлення тощо. Монологічне мовлення реалізовано по-різному. Його варіативність залежить від авторського задуму та функцій. У романі є ліричні монологи (Люко Дашвар, 90), ораторські (Люко Дашвар, 90); інформаційні (Люко Дашвар, 48). Зустрічаються і нараційні (Люко Дашвар, 17). Чи не найпоширенішим є внутрішній монолог-роздум (Люко Дашвар, 238).

Тема розвінчання інтелігенції була особливо сильною у малій та середній прозі доби модернізму. Скажімо, у новелістиці М. Коцюбинського: поривання панночки Ярини Дольської («Хо. Казка») [3, 178] чи творення образу панночки Раїси Левицької («Лялечка») [4, 66 – 67]. Тільки, скажімо, у М. Коцюбинського така характеристика героїв подана засобом авторського об'єктивного викладу, а в романі Люко Дашвар маємо *внутрішній роздум* героя, поєднаний із авторським описом його подальших буденно-прозаїчних дій.

Авторка також залучає й інші прийоми та засоби творення головного образу роману — Катрі. У діалогізованому мовленні є поетично-композиційний прийом амебейності, який майстерно використаний в епізоді розмови дівчинки із Килиною (Люко Дашвар, 244). Напівдитина щаслива першим коханням, але в душі її роздвоєність, яку вона й принесла до Килини. На цей стан накладається проекція ясновидиці! Майстром такого поетичного прийому був П. Тичина. У прозі доби модернізму прийом амебейності реалізував М. Коцюбинський у психологічній новелі «Intermezzo» у діалозі ліричного героя із селянином [4, 308 – 309]. Цей традиційний прийом є потужним і у авторки «Село не люди», бо він проектує майбутню реалізацію образу Катрі.

Люко Дашвар – справжня майстриня діалогізованого мовлення і як засобу психологізації образів (Люко Дашвар, 6 – 7, 11).

Для реалізації цієї та інших художніх функцій Люко Дашвар залучає також образний бестіарій. Порівняння із тваринним світом виконують в тексті роману різноманітні функції – передають стан героїв, характеризують їх дії та вчинки, сутність роздумів тощо.

Ці тенденції не є новими для української літератури. Тільки раніше ці порівняння набували яскравої соціальної характеристики представників правлячих кіл, а у нашій авторки бестіарій спрямований на конкретне змалювання простих людей із села та є елементом психологізації образів.

Ще однією характерною рисою творчого стилю Люко Дашвар є використання іронії. Через влучні порівняння Люко Дашвар можна побачити різне авторське ставлення, скажімо, до сільської баби Ничипорихи: [див.: (Люко Дашвар, 167 – добродушна іронія), (Люко Дашвар, 170 – злісна іронія)]. Словесне «малювання» із функцією лютої та злої іронії характерне і для понижених, натуралістичних порівнянь села, які звучать із уст двох

науковців: (Люко Дашвар, 136 – 137). Їх високі роздуми, алегорії завершуються на рівні розмови двох-трьох людей і відсутності будь-яких дій у напрямку прогресу. Так постає проблема невідповідності зв'язку інтелігентських розмов про високі моральні та етичні цінності із реальним розвитком способу життя на селі.

Також важливим засобом у зображенні героїв роману є мова. Особливо колоритною вона репрезентована у творі через мовлення Ничипорихи (*героїня, щось повідомляючи, постійно божиться та хреститься (Люко Дашвар, 170), а для аргументації викладеної інформації творить і накликає на себе усілякі колоритні прокляття (Люко Дашвар, 171)*). Таке мовлення є прямим продовженням літературних традицій І. Нечуя-Левицького і О. Довженка, які з гіркотою писали про забите село 19 ст. та про наділених від Бога талантами упосліджених людей цього села. Як високу поезію натхненно творили баби Нечуя свої молитви-замовляння [див. 5, 6 у списку літератури]. Наче пісню виспівувала свої прокльони і прабаба малого Сашка («Зачарована Десна») (О. Довженко, 156). Героїня роману Дашвар живе на поч. 21 століття. І тим страшнішим є цей образ сучасності. У авторки – село сучасне, але не набагато краще, ніж за минулих часів.

Процес зникнення села зупинити неможливо: і назви вулиці, і його мешканці підкреслюють це «шагренево зменшення», віслючу тупість, адже час іде, але еволюційних зрушень на селі немає. Грізної сили набувають слова Катриного батька про село як коріння нації: *«Оте саме, що у землі, у багнюці, без повітря, без кольорів. У чорному поті. Знай трудиться, аби гілки з листям на світ витріщалися!»* (Люко Дашвар, 135). Ці слова — початок формулювання ідеї твору і в кінці роману завершуються образом Катрі як нового відроджувача і найголовнішого кореня, від якого далі підуть «пагони», «листки». Саме корені вирішують, яким листкам рости. У зображенні ролі цього «кореня», який відродить село, авторка залучає найбільше різноманітних мовно-психологічних прийомів для найкращого та різнопланового розкриття образу Катрі, застосовуючи у новому висвітленні традиційні літературні тенденції попередників.

Отже, з точки зору мовно-стильового діапазону творчої палітри Люко Дашвар, можна виділити такі основні особливості творення цілісного художнього тексту: організація об'єктивної авторської розповіді із залученням різноманітних типів монологів, діалогізоване мовлення; оригінальність традиційного бестіарію у творенні дій, станів, вчинків героїв; майстерна іронічність різних відтінків; мовлення героїв як засіб психологізації образів; формування головної ідеї твору та пов'язаних із нею проблем через своєрідну синтаксичну побудову речень; розкриття мікролейтмотивів роману через «марковані» інтертекстуальні слова.

Майстерність Люко Дашвар полягає у тому, що традиційні мовно-композиційні прийоми авторка інтерпретує по-новому, творчо із відповідністю до свого авторського задуму та через реалізацію різних художніх функцій, досягаючи цим надзвичайно сильного емоційного сприймання художнього тексту.

Список використаної літератури:

1. Дашвар Люко. Село не люди [Текст]: роман / Люко Дашвар. – Харків: Книжковий Клуб «Клуб Сімейного дозвілля», 2007. – 270 с.
2. Довженко О. П. Зачарована Десна [Текст] : Кіноповісті. Оповідання. Щоденник / О. П. Довженко. - Х. : Фоліо, 2007. - 286 с.
3. Коцюбинський Михайло. Зібрання творів у 7-ми томах. Том 1. Повісті, оповідання (1884 – 1897) . – К.: Наукова Думка, 1973. – 396 с.
4. Коцюбинський Михайло. Зібрання творів у 7-ми томах. Том 2. Повісті, оповідання (1897-1908). – К.: Наукова Думка, 1974. – 407 с.
5. Нечуй-Левицький І. Баба Палажка і Баба Параска: [електронний ресурс] / І. Нечуй-Левицький. – Режим доступу. - <http://www.ukrlib.com.ua/books/printit.php?tid=2615>.
6. Нечуй-Левицький І. Микола Джеря. Кайдашева сім'я [Текст] : повісті / І. С Нечуй-Левицький; ред. В. В. Васильківська; вступ. стаття Н. Є. Крутікова; іл. О. Лисенко. – К.: Дніпро, 1987. - 351 с.

Наукове видання

Освіта та наука – 2017

Матеріали звітної-наукової конференції студентів

3-7 квітня 2017 року

Голова редакційної ради	Андрущенко В.П.
Відповідальний редактор	Торбін Г.М.
Відповідальний секретар	Волошин І. А.

Матеріали друкуються в авторській редакції

Програмний комітет залишає за собою право не завжди поділяти погляди авторів статей

Автори опублікованих матеріалів несуть повну відповідальність за підбір, точність наведених фактів, цитат, економіко-статистичних даних, власних імен та інших відомостей

Київ: НПУ імені М. П. Драгоманова, 2017

